

КАТАЛОГ +
ТЕХНИЧЕСКОЕ
РУКОВОДСТВО
2020.1



ТОКАРНАЯ ОБРАБОТКА

>30 000

НАИМЕНОВАНИЙ
СТАНДАРТНОЙ
ПРОДУКЦИИ



>75

СТРАН



>4100

КВАЛИФИЦИРОВАННЫХ
СОТРУДНИКОВ



Компания Seco Tools, штаб-квартира которой находится в г. Фагерста, Швеция, располагает филиалами более чем в 75 странах и является ведущим мировым поставщиком решений для фрезерования, токарной обработки, обработки отверстий и инструментальных систем.

Уже более 80 лет компания предоставляет технологии, решения для обработки и консультации компаниям, для которых большое значение имеют максимальная производительность и рентабельность.

Посетите сайт www.secotools.com, чтобы подробнее узнать, как инновационная продукция и профессиональная поддержка компании Seco Tools приносят успех производителям в разных сегментах промышленности.

Алфавитно-цифровой указатель	Инструменты.....	4-7	Державки ISO	
	Пластины	8-9		
Точение ISO	Обозначения	Державки.....	10-17	МТО
		Пластины	18-20	
		подача СОЖ.....	21	Mini-Shaft™
		обозначения по ISO.....	22-23	
Информация		Формы пластин	24	Обработка канавок
		Державки, типы крепления пластин	25	
		Secolor® - информация	26	Отрезка
		Информация по стружколомам	27-28	
		Информация по сплавам пластин	29	X4
Диапазон продукции		Jetstream Tooling®.....	30-34	
		Seco-Capto™.....	35-36	
		Steadyline®.....	37-42	Зажимные узлы
		Модульные держатели QC	43	
		Стружколомы	44-49	Комплекующие и доп. части
		Сплавы пластин.....	50-53	
		Пластины High Feed	54-55	SMG
		Стружколомы пластин High Feed	56-57	
		Руководство по пластинам High Feed	58-59	
		Рекомендации по режимам резания, SMG	60-68	
		Рассточка малых диаметров, режимы резания	69	
		Обработка ж/д колес	70-72	
		Обработка ж/д колес, режимы резания.....	73	
		Устранение неисправностей.....	74-75	
		Моделирование износа пластины	76-79	
		Secotax PCBN, Основная информация	80-84	
		Secotax PCBN, Сплавы	85-88	
		Secotax PCBN, Рекомендации по режимам резания SMG	89-96	
		Secotax PCBN, Устранение неисправностей	97	
		Secotax PCD, Основная информация	98	
		Secotax PCD, Рекомендации по режимам резания SMG	99-100	
		Secotax PCD, Устранение неисправностей	101	
		Secotax Ceramics, информация	102	
		Secotax Ceramics, сплавы	103-104	
		Secotax Ceramics, Рекомендации по режимам резания SMG.....	105-106	
		Secotax Ceramics, Устранение неисправностей	107	
Области применения		Держатели QC	108	
		Державки, наружные	109-119	
		Державки, внутренние	120-127	
		Ресточные державки	128	
		Картриджи	129	
Державки		Наружные держатели QC, Jetstream Tooling®.....	131-137	
		Наружные Seco-Capto™, Jetstream Tooling®.....	138-163	
		Наружные Seco-Capto™	164-202	
		Наружные, Seco-Capto™, кассеты	203-204	
		Наружные Jetstream Tooling®	205-224	
		Наружные	225-292	
		Steadyline®, оправки под головки GL	294-301	
Steadyline®, головки GL, Jetstream Tooling®	302-307			
		Steadyline®, головки GL.....	308-329	

Точение ISO	Державки	Внутренние Seco-Capto™	330-345
		Внутренние державки, Seco-Capto™	346-347
		Внутренние	348-383
		MTM, Seco-Capto™	384-390
		Расточные	391-392
		Картриджи	393-398
	Адаптеры	Кассеты для обработки ж/д колес	399-400
		Jetstream Tooling®, Seco-Capto™, адаптеры для инструм. с хвостовиками	401-404
		Jetstream Tooling®, адаптеры для инструм. с хвостовиками	405-408
		Seco-Capto™, адаптеры для инструм. с хвостовиками	409-413
	Пластины	Seco-Capto™, адаптеры для расточных головок	414-417
		Твердый сплав и кермет	419-478
		Secomax PCBN	479-508
		Secomax PCD	509-512
Secomax Ceramics	513-515		
МТО	Обзор применений	Общая информация	517
		Наружные державки, сменные лезвия	518-521
		Осевые державки, сменные лезвия	522-525, 528
		Внутренние державки	526-527
		Державки для сменных лезвий	528
	Обозначения	Державки	529
		Пластины	530-534
	Информация о продукте	Пластины	535-536
		Державки	537-539
		Пластины и сплавы	540-547
		Применение	548-555
		Режимы резания	556-564
	Державки	Устранение неисправностей	565-566
		Наружные, Jetstream Tooling®, Seco-Capto™	567-574
		Наружные осевые, Jetstream Tooling®, Seco-Capto™	575-595
		Наружные, Jetstream Tooling®	596-605
		Наружные осевые, Jetstream Tooling®	606-622
		Наружные, Seco-Capto™	623-624
		Наружные	625-632
		Наружные осевые	633-638
		Внутренние, Seco-Capto™	639-645
		Внутренние	646-649
		Steadyline, Головки GL, Jetstream Tooling®	650-653
		МЦО, Jetstream Tooling®, Seco-Capto™	654
	Пластины	Державки для сменных лезвий, лезвия	655-667
		Твердый сплав	668-686
		Secomax PCBN	687-689
	Mini-Shaft™	Общая информация	690
		Обозначения, Державки и пластины	691-693
		Информация по продукту и режимы резания	694-695
		Державки	696
		Пластины	697-704

Обработка канавок	Обозначения, Державки и пластины	705-706
	Информация о продукте	707-710
	Режимы резания	711
	Державки МЦО, Seco-Capto™	712
	Наружные державки	713-715
	Внутренние державки	716-718
	Державки МТО для Secomax	719
	Пластины	720-729
Отрезка, 150.10	Обозначения, державки и пластины	730
	Информация о продукте	731-736
	Режимы резания	737-740
	Державки	741-744
	Державки и лезвия	745-750
	Пластины	751-752
X4	Общая информация	753
	Обозначения, Державки и пластины	754-756
	Информация о продукте	757-758
	Режимы резания	759-761
	Державки, наружные, Seco-Capto™, Jetstream Tooling® Duo	762
	Державки, наружные, Jetstream Tooling® Duo	763-764
	Державки, наружные	765
	Лезвия	766
	Пластины, твердый сплав	767-770
	Пластины, Secomax PCBN	771
Зажимные узлы	Информация о продукте	772-775
	Зажимные узлы	776-780
Комплекующие и дополнительные части	Дополнительные части для зажимных узлов Seco-Capto™	781-785
	Комплекующие к Jetstream Tooling®	786
	Комплекующие к Seco-Capto™	787
	Динамометрические ключи и моменты зажатия	788-789
SMG	Классификация обрабатываемых материалов SMG	790-801
	Декларация о соответствии	802-804

Державки ISO

МТО

Mini-Shaft™

Обработка канавок

Отрезка

X4

Зажимные узлы

Комплекующие и доп. части

SMG

1	
131-	417
132N	416
150.10...JETI	747-748
150.10A	749-750
150.10A...JETI	745, 747-748

A	
A.-CGER/L	646
A.-CGFR/L	646-647
A.-CGGR/L	647-648
A.-CGHR/L	646, 649
A.-CGIR/L	647
A.-CGJR/L	646, 649
A.-DDUNR/L...C	383
A.-DWLNR/L...C	348
A.-FR/L	658
A.-FR/L-V21	658
A.-PCLNR/L	349-351
A.-PDQNR/L	366
A.-PDUNR/L	353
A.-PDYNR/L	369
A.-PTFNR/L	356-357
A.-PVLNR/L	358
A.-PVPNR/L	358
A.-PWLNR/L	359
A.-SCFCR/L	360
A.-SCFCR/L...R	360
A.-SCFDR/L	364
A.-SCLCR/L	362-363
A.-SCLCR/L...R	362-363
A.-SCLDR/L	364
A.-SDQCR/L	365
A.-SDQCR/L...R	365
A.-SDQNR/L	366
A.-SDUCR/L	367
A.-SDUCR/L...R	367
A.-SDUNR/L	368
A.-SDYNR/L	369
A.-SGXN	696
A.-SGXN...R	696
A.-STFCR/L	370
A.-STFDR/L	371
A.-STLDR/L	371
A.-SVQBR/L	372
A.-SVUBR/L	372
A.-SWLCR/L	373
ASHA-R/L...JETI	407-408

B	
BA.-GL	301

C	
C_CXXRR/L-CT10	203
C.-131	414-415
C.-150.10...JETI	742
C.-ASHA...M	409
C.-ASHA...JETI	401
C.-ASHR/L	410-411, 413
C.-ASHR/L...JETI	402, 404
C.-ASHS	412

C.-ASHS...JETI	403
C.-CCLNR/L	197
C.-CDIR/L...JET	654
C.-CER/L	712
C.-CER/L...HD	712
C.-CFIR/L	623-624
C.-CFIR/L...JET	567-568, 575-581
C.-CFMR/L...JET	569-570
C.-CFOR/L...JET	571-572, 582-595
C.-CFXN...RBJET	574
C.-CFZN...RBJET	574
C.-CFZR/L...RBJET	573
C.-CGER/L	639-640
C.-CGFR/L	639-642
C.-CGGR/L	641-644
C.-CGHR/L	639-640, 645
C.-CGIR/L	641-642
C.-CGJR/L	639-640, 645
C.-CRSNR/L	198
C.-CRSNR/L...C	202
C.-CSDNN	199
C.-CSRNR/L	200
C.-CTJNR/L	201
C.-CTUNR/L	345
C.-D.-BA	298
C.-D.-GL	296-297
C.-DCKNR/L...M	164-165
C.-DCLCR/L...JETI	138
C.-DCLNR/L	168
C.-DCLNR/L...M	166-167
C.-DCLNR/L...JETI	139-140
C.-DCMNN...M	384
C.-DCRNR/L	170
C.-DCRNR/L...M	169
C.-DCRNR/L...JETI	141
C.-DDJCR/L...JETI	142
C.-DDJNR/L	171
C.-DDJNR/L...M	171
C.-DDJNR/L...JETI	143-145
C.-DDMNR/L...M	385
C.-DDNN...M	172
C.-DDUNR/L	173
C.-DDUNR/L...JETI	146
C.-DRSNR/L...M	174
C.-DSDNN...M	175
C.-DSKNR/L	176
C.-DSKNR/L...M	176
C.-DSKNR/L-PCLNR/L	346
C.-DSRNR/L	177
C.-DSRNR/L...M	177
C.-DSSNR/L...M	178
C.-DSSNR/L...JETI	147
C.-DTFNR/L...M	179
C.-DTGNR/L...M	180
C.-DTJNR/L...M	181
C.-DTJNR/L...JETI	148
C.-DVHBR/L...JETI	149
C.-DVJBR/L...JETI	150
C.-DVJNR/L	182
C.-DVJNR/L...JETI	151
C.-DVMNL...M	386
C.-DVVBN...JETI	152

C.-DWLNR/L	183	C.-SVJBR/L...JET	163
C.-DWLNR/L...JETI	153	C.-SVMBR/L	390
C.-FL-V21	655, 657	C.-SVQBR/L	344
C.-FR-V21	655, 657	C.-SVVBN	196
C.-GL-V21	655	C.-X4FR/L...JET	762
C.-GR-V21	655	CCBNR/L	278
C.-LC2030...-M	778-779	CCLNR/L	278
C.-LC2040	778-779	CCLNR/L...C	287
C.-LC2050	778-779	CDJNR/L	279
C.-LC2060	778-779	CDNNN	279
C.-LC2085	776	CEAR/L...D	715
C.-LC2085...-M	776	CEAR/L...HD	715
C.-LC2090	780	CEAR/L...QHD	715
C.-LC2090...-M	780	CEAR/L...QHD	715
C.-MSKNR/L-PCLNR/L	347	CER/L...D	713
C.-MVUNR/L	334	CER/L...QHD	713-714
C.-NC2000	777	CFHN	666
C.-NC3000	777	CFIN	666
C.-PCLNR/L	184, 330-331	CFIR/L	625-626, 633-635
C.-PCLNR/L...JETL	154	CFIR/L...JET	596-597, 606, 608-610
C.-PDJNR/L...JETL	155	CFIR/L...JETI	598, 607, 611-612
C.-PDQNR/L	338	CFJN	666
C.-PDUNR/L	332, 342	CFKN	666-667
C.-PSDNN	185	CFKR/L...M...C	719
C.-PSKNR/L	186	CFLN	666
C.-PSRNR/L	187	CFLR/L...M...C	719
C.-PSSNR/L...JETL	156	CFMN	667
C.-PTFNR/L...-W	333	CFMR/L	627-628
C.-PTJNR/L...JETL	157	CFMR/L...JET	599
C.-PVJNR/L...JETL	158	CFMR/L...JETI	600
C.-PVUNR/L	334	CFNN	666
C.-PWLNN	387	CFON	667
C.-PWLNR/L	188, 335-336	CFOR/L	629-630
C.-PWLNR/L...JETL	159	CFOR/L...JET	601, 613-615, 618-619, 622
C.-R/L150.10...JETI	741	CFOR/L...JETI	616-617, 620-621
C.-R/LC2030...-M	778-779	CFOR/L...C	719
C.-R/LC2040	778-779	CFOR/L.ITX...JET	664
C.-R/LC2050	778-779	CFPR/L	629
C.-R/LC2060	778-779	CFQR/L.ITX...JET	664
C.-R/LC2085	776	CFSR/L	630-631
C.-R/LC2085...-M	776	CFSR/L...JET	602
C.-R/LC2090	780	CFTR/L	629
C.-R/LC2090...-M	780	CFTR/L.ITX	665
C.-SCLCR/L	189, 337	CFTR/L.ITX...JET	664
C.-SCLCR/L...JET	160	CFXR/L.ITX	665
C.-SCMCN	388	CFZR/L	632
C.-SDJCR/L	190	CFZR/L...JET	604
C.-SDJCR/L...JET	161	CFZR/L.ITX	665
C.-SDNCN	191	CFZR/L.ITX...JET	664
C.-SDQNR/L	338	CGIR/L	636-638
C.-SDUCR/L	339-340	CNR/L...A	717
C.-SDUCR/L...X	341	CNR/L...DA	717
C.-SDUNR/L	342	CNR/L...AHD	718
C.-SR/L-V21	655	CRDCN...C	288
C.-SRDCN	389	CRDCR/L...C	288
C.-SRDCN...A	192	CRDNN	280
C.-SRSCR/L	193	CRDNN...C	289
C.-SRSCR/L...JET	162	CRSNR/L	280
C.-SR-V21	655	CRSNR/L...C	289
C.-STFCR/L	343	CSBNR/L	281
C.-SVHBR/L	194	CSDNN	282
C.-SVJBR/L	195	CSKNR/L	282

CSRNR/L	281
CSSNR/L	283
CTFNR/L	285
CTGNR/L..PL	284
CTJNR/L	285
CT-PLANR/L	399
CT-PLFNR/L	400
CVVNN	286

D

D..BA	300
D..GL	299
DCBNR/L..JETI	205
DCBNR/L..M	225
DCKNR/L..M	226
DCLCR/L..JETI	206
DCLNR/L..JETI	207
DCLNR/L..M	227-228
DDHNR/L	229
DDJCR/L...JETI	208
DDJNR/L	230
DDJNR/L...JETI	209
DDJNR/L..C	231
DDJNR/L..M	230
DDNNN..C	231
DRSNR/L..M	232
DSBNR/L..C	290
DSBNR/L..M	233
DSDNN..M	234
DSKNR/L..M	235
DSSNR/L..C	290
DSSNR/L..JETI	210
DSSNR/L..M	236
DTFNR/L..M	237
DTGNR/L..M	238
DTJNR/L..JETI	211
DVJBR/L...JETI	212
DVJNR/L	239
DVJNR/L..JETI	213
DVPNR/L	240
DWLNLR/L	241
DWLNLR/L...JETI	214
DWLNLR/L..C	291

E

E..SCFCR/L..R	361
E..SGXN	696
E..SGXN..R	696
E9364-ASHA...JETI	405
E9364-ASHR/L...JETI	406
E9364-R/L150.10...JETI	743
E9374-D..GL	294
E9376-D..BA	295
E9376-D..GL	294

F

FR/L	656
------	-----

G

GL..CCLNR/L	327
GL..CGHR/L..JET	653
GL..CGIR/L..JET	651-652

GL..CGJR/L..JET	650
GL..CRSNR/L	328
GL..CTUNR/L	329
GL..DCLCR/L..JET	302
GL..DCLNR/L	308
GL..DCLNR/L..JET	303
GL..DDUCR/L..JET	304
GL..DDUNR/L	309
GL..DDUNR/L..JET	305
GL..DVUBR/L..JET	306
GL..DWLNR/L	310
GL..DWLNR/L..JET	307
GL..SCLCR/L	311-312
GL..SDUCR/L	313-314
GL..SDUCR/L..X	315-316
GL..SDUNR/L	317
GL..SDUNR/L..X	318
GL..SDXCR/L	319-320
GL..SDXNR/L	321
GL..STFCR/L	322-323
GL..SVUBR/L	324-325
GL..SVUNR/L	326
GR/L	656

H

HSKTA..GL	294
-----------	-----

M

MSBNR/L	275
MSRNR	276
MWLNLR/L	277

N

N..F-QC	131
---------	-----

P

PCBNR/L	242
PCBNR/L...JETL	215
PCLNR/L	243
PCLNR/L...JETL	216
PDJNR/L	244
PDJNR/L...JETL	217
PDNNR/L	245
PRDCN	246
PSBNR/L	247
PSDNN	248
PSKNR/L	248
PSSNR/L	249
PSSNR/L...JETL	218
PTBNR/L	250
PTGNR/L	251
PTGNR/L..A	251
PTJNR/L	252
PTJNR/L...JETL	219
PTNNR/L	250, 253
PVJNR/L...JETL	220
PWLNLR/L	254
PWLNLR/L...JETL	221

Q

QC..CFOR/L...JET	135
QC..PER/L..HDJET	136

QC.-R/L150.10...JETI.....	137
QC.-SCLCR/L...JET.....	132
QC.-SDJCR/L...JET.....	133
QC.-SVJBR/L...JET.....	134

R

R/L150.10...JETI.....	745
R/L150.10A.....	749-750
R/L150.10A...JETI.....	745
R/L150.10-VDI...JETI.....	744
R/L150.10X...JETI.....	746
R/L175.32.....	399

S

S.-CCLNR/L.....	379
S.-CRSNR/L.....	380
S.-CSKNR/L.....	381
S.-CTUNR/L.....	382
S.-MCLNR/L.....	374
S.-MSKNR/L.....	375
S.-MTFNR/L.....	376
S.-MVLNR/L.....	377
S.-MVPNR/L.....	377
S.-MVYNR/L.....	377
S.-MWLNR/L.....	378
S.-PCLNR/L.....	352
S.-PDUNR/L.....	354
S.-PSKNR/L.....	355
S.-SCACR/L.....	392
S.-SCDCR/L.....	392
S.-SCECR/L.....	392
SCACR/L.....	255, 391
SCBCR/L.....	256
SCDCR/L.....	257
SCECL.....	391
SCFCR/L.....	257
SCFCR/L...CA.....	393
SCGCR/L.....	258
SCGCR/L...CA.....	394
SCLCR/L.....	259
SCLCR/L...JET.....	222
SCLCR/L...CA.....	393
SCRCR/L...CA.....	395
SCSCR/L...CA.....	394
SCTCR/L...CA.....	395
SCWCR/L...CA.....	393
SDACR/L.....	260
SDHCR/L.....	261
SDJCR/L.....	262
SDNCN.....	263
SFN.....	666
SL16.....	417
SNR/L.....	716
SR/L...V21.....	656
SRDCN.....	264
SRSCR/L.....	265
SRSCR/L...JET.....	223
SSBCR/L.....	267
SSDCN.....	266
SSKCR/L...CA.....	396
STFCR/L.....	268
STFCR/L...CA.....	397

STGCR/L.....	268
STGCR/L...CA.....	398
STJCR/L.....	269
STRCR/L...CA.....	398
STSCR/L...CA.....	397
STTCR/L...CA.....	398
STWCR/L...CA.....	397
SVABR/L.....	271
SVJBR/L.....	270
SVJBR/L...JET.....	224
SVJCR/L.....	271
SVLBR/L.....	272
SVVBN.....	273
SWLCR/L.....	274

T

TRAOR/L.....	292
TRDON.....	292

V

V21-CHR/L.....	661, 663
V21-CIR/L.....	659, 661, 663
V21-CJR/L.....	660, 662
V21-CKR/L.....	660, 662
V21-CMR/L.....	659, 661, 663
V21-COR/L.....	660, 662

X

X4FR/L.....	765
X4FR/L...JET.....	763
X4FR/L.ITX.....	766

1	
10EAR/L	
..FA	722
10ER	
..D76	724
..FD	723
..FG	721
..R	725
10FG	721
12EAR/L	
..FD	722
12ER	
..FD	723
14EAR/L	
..AX	727
..FA	722
14ER	
..D76	724
..DY	728
..FG	721
..R	725
..ST	726
150.10	751-752
2	
20EAR/L	
..AX	727
..FA	722
20ER	
..D76	724
..DY	728
..FG	721
..R	725
..ST	726
26ER	
..FG	721
..R	725
..ST	726
9	
9NR/L	
..FG	720
C	
CCGT	419, 507
CCGW	479
CCGX	420
CCMT	421-423
CCMW	509
CDCB	424
CFSR/L...JETI	603
CFZR/L...JETI	605
CNGA	480
CNGG	424
CNGM	507
CNGN	513
CNMA	425
CNMG	425-429
CNMM	430-431
CNMN	481

D	
DCGT	432
DCGW	482
DCMT	433-434
DCMW	510
DCMX	435
DNGA	483
DNGG	435
DNGM	435, 508
DNGN	484
DNMA	436, 484
DNMG	436-438
DNMM	439
DNMN	485
DNMU	440
DNMX	441

L	
LCEX	697-704
LCGA	671
LCGF	669, 679-681
LCGN	681-689
LCMF	668, 670, 672-676
LCMR	668, 670, 675, 677-678
LNMX	442-443
LPGN	729

R	
RCGN	510
RCGS	444, 485
RCGX	513
RCMT	445
RCMX	446
RNGN	486-487, 511, 514
RNGN-LF	486
RNMA	447
RNMG	447
RNMN	488
RPGN	514
RPGX	515

S	
SCGW	489
SCMN	489
SCMT	448-449
SNGA	490
SNGF	491
SNGN	492
SNMA	450
SNMG	450-452
SNMM	452-454
SNMN	493
SNUN	455
SPGW	494

T	
TCGN	494
TCGT	456
TCGW	495
TCGX	457
TCMT	458

TCMW	511
TCMX	459
TDAB	459
TDCH	460
TNGA	496
TNGN	497-498
TNGX	499
TNMA	461
TNMG	461-464
TNMM	465
TNMN	500
TNMX	466, 501
TPGN	501, 512

V

VBGT	467
VBGW	502
VBMT	468
VBMW	512
VCGR	469
VCGT	469
VNGA	503
VNGG	470
VNGM	470
VNMA	471, 504
VNMG	471-472
VNMU	473

W

WCMT	474
WNGA	505
WNGG	474
WNMA	475, 506
WNMG	475-478
WNMM	478

X

X4FR/L...JETI	764
X4GK	767-770



Наружные державки

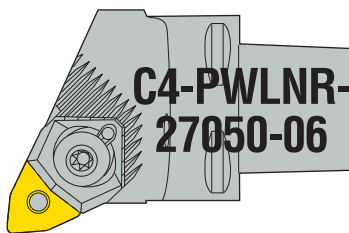

C4	-	P	W	L	N	R	-	27	050	-	06	-	
1		2	3	4	5	6		7	8		9		10

1. Типоразмер Seco-Capto™ и QC

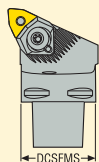

C3 = 32 мм
 C4 = 40 мм
 C5 = 50 мм
 C6 = 63 мм
 C8 = 80 мм
 C10 = 100 мм



QC12 = WF 6 мм
 QC16 = WF 8 мм

2. Крепление пластины

D

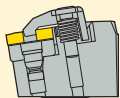

Зажим/пластины с
 центральным отверстием

P



Штифт/Клин или рычаг

M



Штифт/Зажим

S



Винт

C

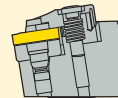

Прижим

3. Форма пластины

A



B



C



D



E



H



K



L



M



O



P



R



S



T



V



W



4. Тип инструмента

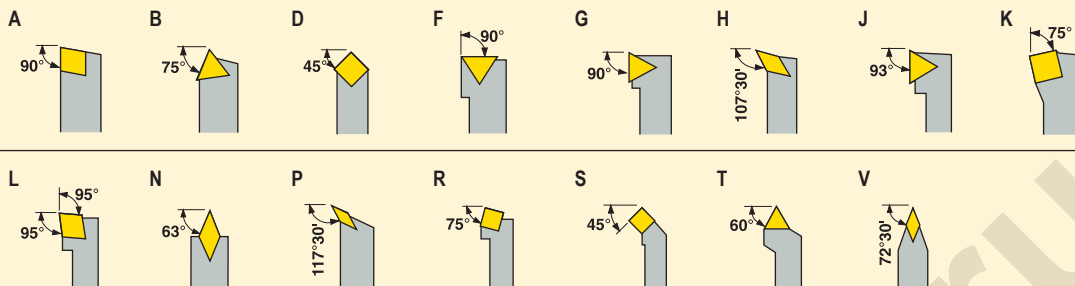

5. Задний угол пластины

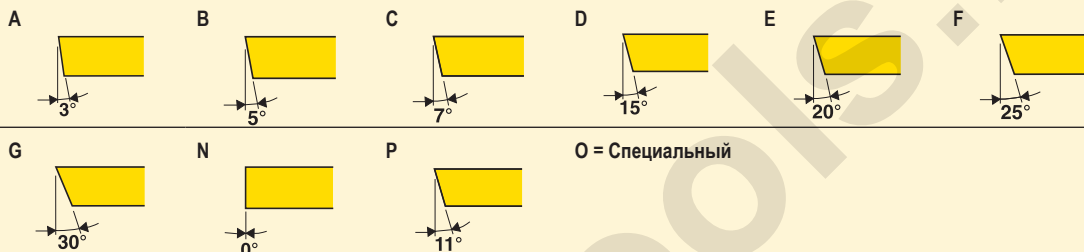

6. Направление резания

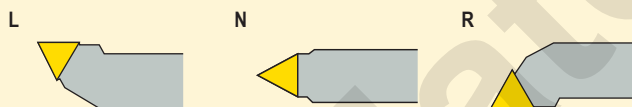

7. Расстояние WF

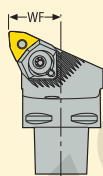

22 = 22 мм
 27 = 27 мм
 35 = 35 мм
 45 = 45 мм
 и т.д.

Недоступно для держателей QC

8. Расстояние LF

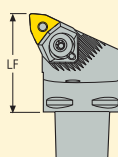

040 = 40 мм
 042 = 42 мм
 044 = 44 мм
 050 = 50 мм
 060 = 60 мм
 и т.д.

Недоступно для держателей QC

9. Длина режущей кромки

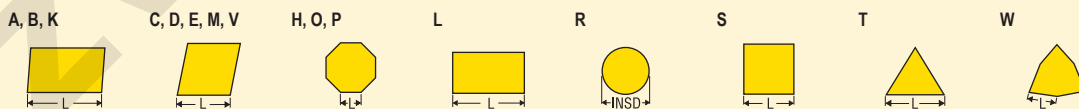

10. Внутреннее обозначение

JET = Jetstream Tooling®
 JETL = Jetstream Tooling® с P-образным прижимом
 -PL = Врезание

JETB = Jetstream Tooling® с подводом СОЖ с задней части хвостовика
 JETLB = Jetstream Tooling® с P-образным прижимом и с подводом СОЖ с задней части хвостовика
 X = Обратная расточка

Внутренние державки и модульные токарные головки

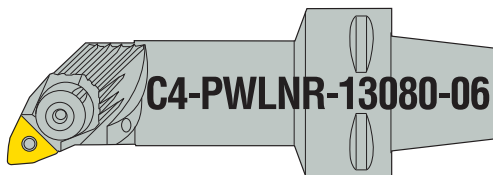

C4	-	P	W	L	N	R	-	13	080	-	06	-	
1		2	3	4	5	6		7	8		9		10

1. Типоразмер Seco-Capto™ и GL

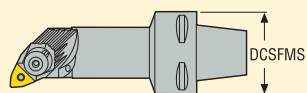

C3 = 32 мм
 C4 = 40 мм
 C5 = 50 мм
 C6 = 63 мм
 C8 = 80 мм

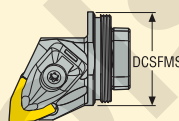

GL25 = 25 мм
 GL32 = 32 мм
 GL40 = 40 мм
 GL50 = 50 мм

2. Крепление пластины

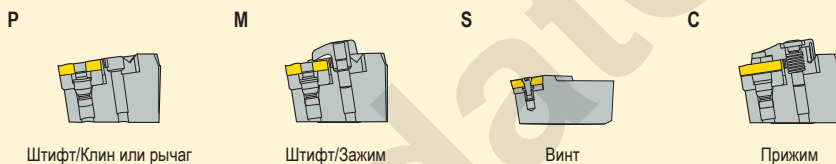

3. Форма пластины

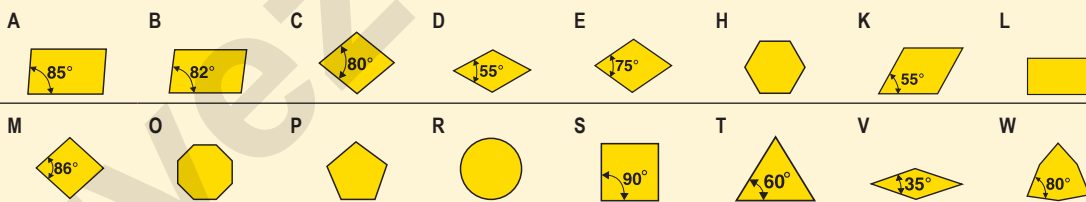

4. Тип инструмента

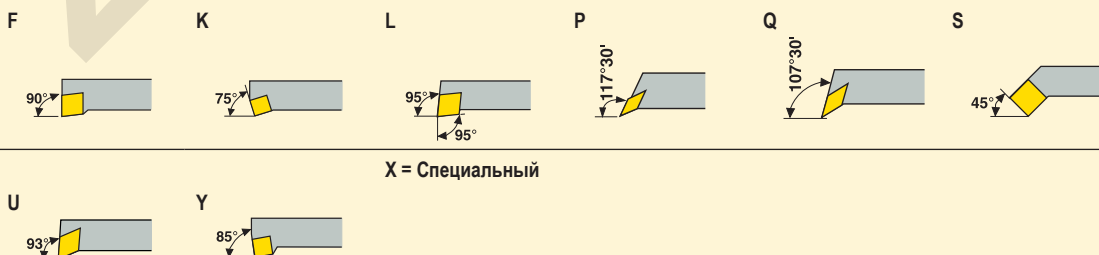

5. Задний угол пластины

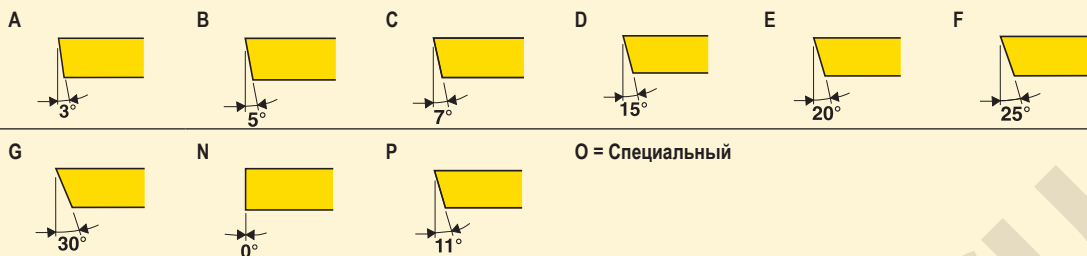

6. Направление резания



7. Расстояние WF

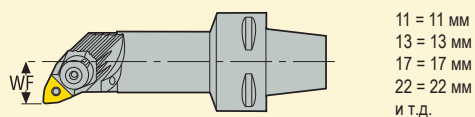

8. Расстояние LF

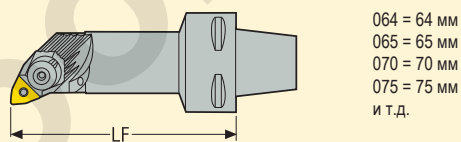

9. Длина режущей кромки

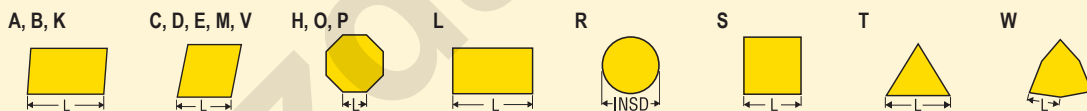

10. Внутреннее обозначение

PL = Врезание
 X = Обратная расточка
 JET = Jetstream Tooling®

Наружные державки



D	W	L	N	R	25	25	X	06	JETI
1	2	3	4	5	6	7	8	9	10

1. Крепление пластины

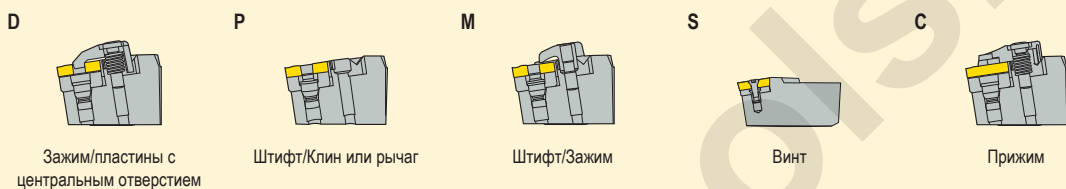

2. Форма пластины

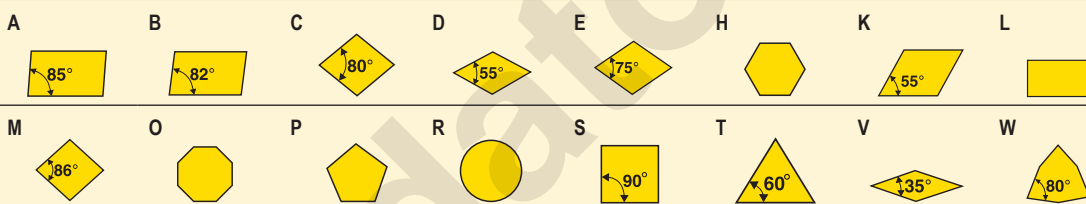

3. Тип инструмента

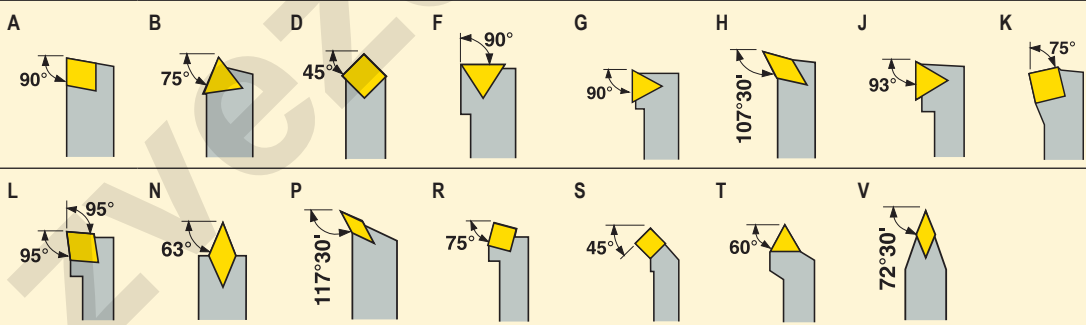

4. Задний угол пластины

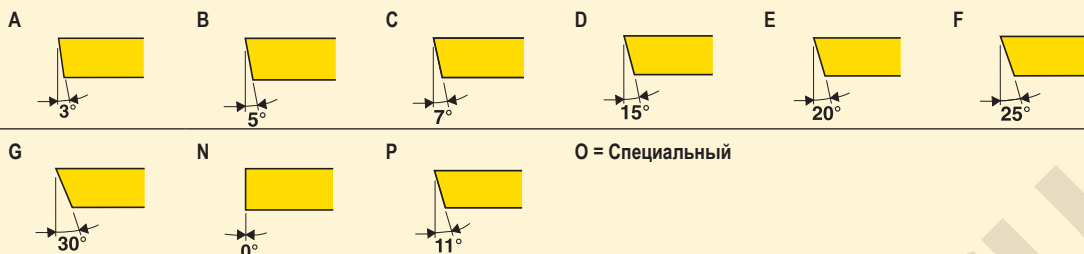

5. Направление резания

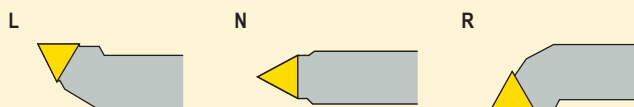

6. Высота хвостовика

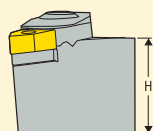

12 = 12 мм
25 = 25 мм
32 = 32 мм
и т.д.

7. Ширина хвостовика



12 = 12 мм
25 = 25 мм
32 = 32 мм
и т.д.

8. Длина инструмента

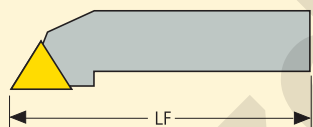

A = 32 мм
C = 50 мм
D = 60 мм
E = 70 мм
F = 80 мм

H = 100 мм
K = 125 мм
M = 150 мм
P = 170 мм
R = 200 мм

S = 250 мм
T = 300 мм
V = 400 мм
X =
Специальный

Стандартная длина как показано выше

9. Длина режущей кромки

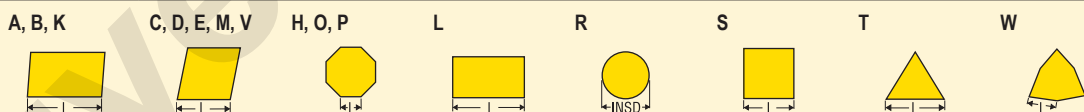

10. Внутреннее обозначение

JET = Jetstream Tooling®
JETI = Jetstream Tooling®, интегрированные
JETL = Jetstream Tooling® с P-образным прижимом

JETB = Jetstream Tooling® с подводом СОЖ с задней части хвостовика
JETLB = Jetstream Tooling® с P-образным прижимом и с подводом СОЖ с задней части хвостовика

-PL = Врезание

Внутренние державки



A	20	Q	-	P	W	L	N	R	06	R
1	2	3		4	5	6	7	8	9	10

1. Тип державки

A = Стальная, с каналом для СОЖ

S = Цельная стальная

E = Твердосплавная, цельная с напаянной* режущей головкой и каналом для СОЖ

* Напаянная или аналогичная

2. Диаметр хвостовика

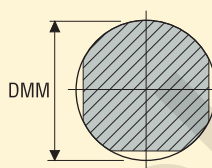

12 = 12 мм
20 = 20 мм
25 = 25 мм
и т.д.

3. Длина инструмента

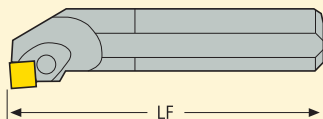

K = 125 мм
L = 140 мм
M = 150 мм
N = 160 мм
P = 170 мм

Q = 180 мм
R = 200 мм
S = 250 мм
T = 300 мм
U = 350 мм

V = 400 мм

Стандартная длина как показано выше

4. Крепление пластины

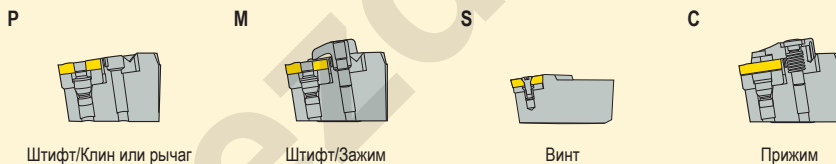

Штифт/Клин или рычаг

Штифт/Зажим

Винт

Прижим

5. Форма пластины

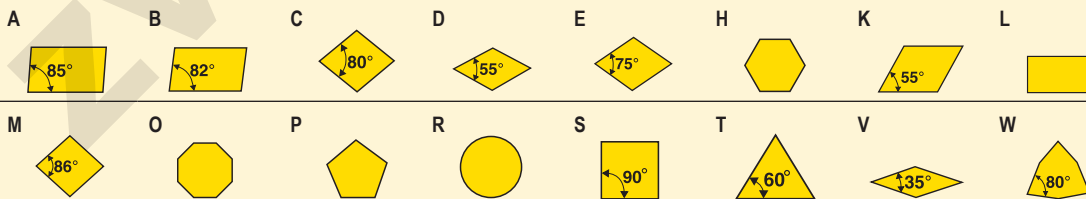

6. Тип инструмента

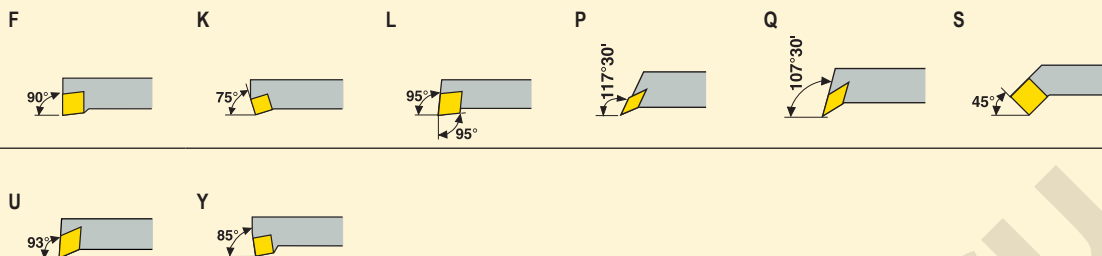

7. Задний угол пластины

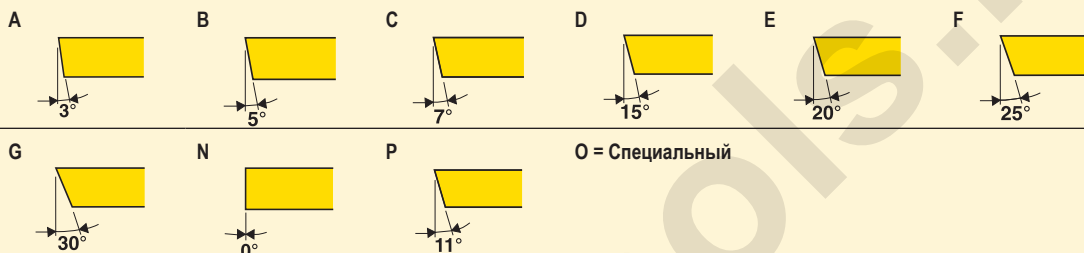

8. Направление резания

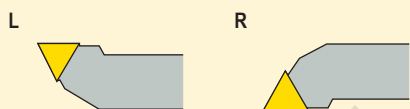

9. Длина режущей кромки

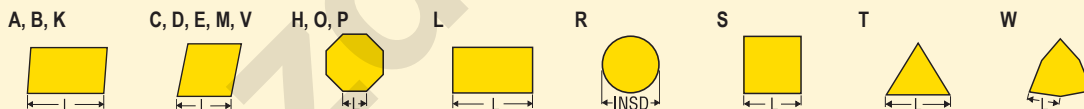

10. Внутреннее обозначение

R = Для обработки радиуса
 W = Прихват
 PL = Врезание
 X = Обратная расточка

Пластины/Метрические серии, по ISO 1832-2004

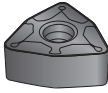

W	N	M	G	06	04	08		- M3
1	2	3	4	5	6	7	8	9

Пластины/Метрические серии, по ISO 1832-2004

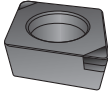

C	C	M	W	09	T3	08	S	-	-	-	L1	-	B
1	2	3	4	5	6	7	8	9	10	11	12	13	



1. Форма пластины

A	B	C	D	E	H	K	L
M	O	P	R	S	T	V	W

2. Задний угол пластины

A	B	C	D	E	F	
G	N	P	O = Специальный			

3. Допуски

Класс-допуска	Допуск ± мм		Для IC, размер в мм												
			3,175*	3,969	4,064	4,760	6,350	9,525	12,700	15,875	19,050	20,000	25,400	31,750	38,100
	S	IC													
A	0,025	0,025	•												
C	0,025	0,025	•	•											
E	0,025	0,025	•		•										
F	0,025	0,013	•												
G	0,050*	0,025	•												
	0,130	0,025													
H	0,025	0,013	•												
	0,025	0,050	•												
J	0,025	0,080													
	0,025	0,100													
	0,025	0,130													
	0,025	0,150													
K	0,025	0,050	•												
	0,025	0,080													
	0,025	0,100													
	0,025	0,130													
M	0,050*	0,050	•												
	0,130	0,050													
	0,130	0,080													
	0,130	0,100													
	0,130	0,130													
U	0,050*	0,080	•												
	0,130	0,080													
	0,130	0,130													
	0,130	0,180													
	0,130	0,250													

* He ISO

4. Крепление и/или стружкойлом

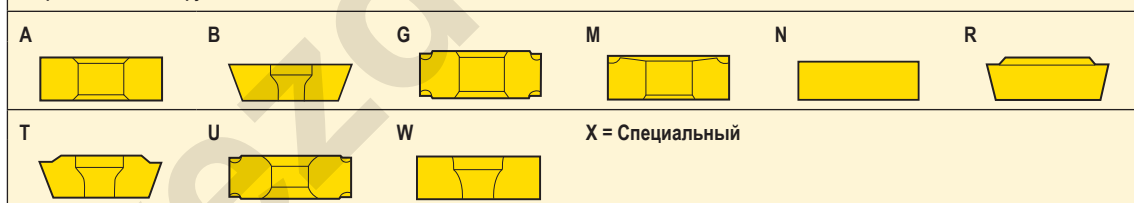

5. Длина режущей кромки

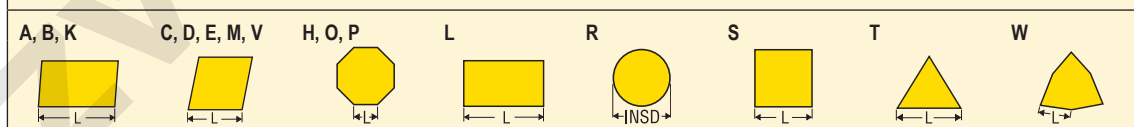

6. Толщина

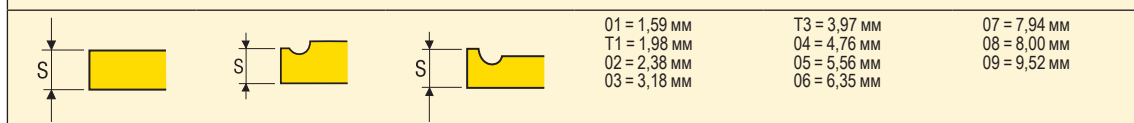

7. Конфигурация угла

1-й символ

A = 45°
D = 60°
E = 75°
F = 85°
P = 90°
Z = Специальный

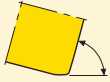

2-й символ

A = 45°
B = 5°
C = 7°
D = 15°
E = 20°
F = 25°
G = 30°
N = 0°
P = 11°
Z = Специальный



радиус вершины

M0 = круглые пластины (метрическая версия)

005 = 0,05 мм
01 = 0,1 мм
02 = 0,2 мм
04 = 0,4 мм
08 = 0,8 мм
12 = 1,2 мм
и т.д.



8. Подготовка режущей кромки

F

E

T

S

W



= Пластины для высоких подач
Необязательно для заполнения

9. Направление резания

L

N

R

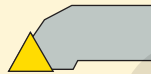
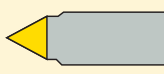
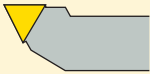

Необязательно для заполнения

10. Внутреннее обозначение

Например, обозначение стружколома
F = Чистовой
M = Промежуточный
R = Черновой

е.g. обозначение кромки
е.g. 01020 = 0,1 мм x 20°

Необязательно для заполнения

11. По выбору изготовителя

Размеры напаяк:

L0

L1

L2

LF = пластина со спеченным слоем

Необязательно для заполнения

12. Внутреннее обозначение

Точение
Например, обозначение стружколома
F = Чистовой
M = Промежуточный
R = Черновой
WZ = Wiper (PCBN)
и т.д.

Необязательно для заполнения

13. Число наконечников

B = 2

C = 3

D = 4

U = 4 (двусторонние)

V = 6 (двусторонние)

Необязательно для заполнения

Прижимы для СОЖ для внутренних державок и модульных токарных головок

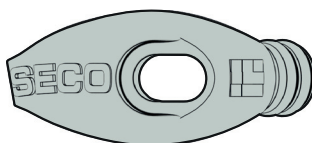

CP	14	U	20	S	-	2	R
1	2	3	4	5		6	7

1. Тип крепления

CN = Крепление для негативных пластин
 CP = Крепление для пластин с креплением винтом

2. Длина

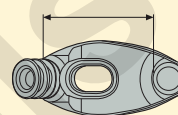

14 = 14 мм
 17 = 17 мм
 21 = 21 мм

3. Диаметр отверстия

U = 1,6 мм
 L = 2,2 мм
 X = Специальный

4. Угол

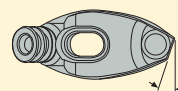

00 = 0°
 10 = 10°
 20 = 20°

5. Для типа обработки

F = Чистовая
 R = Черновой
 S = Стандарт
 X = Специальный

6. Количество отверстий

0, 1, 2 и т.д.

7. Направление

R = Правое

L = Левое



В ином случае нейтральное

Обозначения по ISO	Расшифровка
AN	Задний угол
B	Ширина хвостовика
BAWS	Угол положения инструмента (относительно заготовки)
BD	Диаметр корпуса
BLQ	Качество балансировки
CDRX	Максимальная радиальная глубина резания
CDX	Максимальная глубина резания
CDXI	Максимальная глубина резания (обработка канавок)
CDXSH	Максимальная глубина резания (обработка канавок)
CF	Ширина фаски
CNT	Резьба входного отверстия под СОЖ
CP	Давление СОЖ
CTMS	Соединительный размер со стороны станка
CTWS	Соединительный размер со стороны детали
CUTDIA	Максимальный диаметр отрезки
CW	Ширина резания
D1	Диаметр фиксирующего отверстия
DCB	Диаметр соединительного отверстия
DCB1	Диаметр соединительного отверстия 1
DCB2	Диаметр соединительного отверстия 2
DCINN	Минимальный диаметр резания
DCINN2	Минимальный диаметр резания 2
DCINN3	Минимальный диаметр резания 3
DCP	Возможность установки чипа
DCSFMS	Диаметр корпуса в области крепления
DF	Диаметр фланца
DIX	Ограничивающий (максимальный) диаметр держателя
DMM	Диаметр хвостовика
EPSR	Угол при вершине
GAMO	Передний угол
H	Высота хвостовика
HF	Высота державки
HRY	Расстояние от центра до края крепления (блока)
IC	Ширина пластины
IGL	Длина пластины (для обработки канавок)
INPLM	Минимальный диаметр первоначального врезания
INPLX	Максимальный диаметр первоначального врезания
INSD	Диаметр пластины
INSL	Длина пластины
KCHL	Угол фаски (левая сторона)
KCHR	Угол фаски (правая сторона)
L	Длина режущей кромки
LAMS	Угол наклона
LB1	Длина корпуса 1
LB2	Длина корпуса 2
LCOG	Расстояние до центра массы
LF	Длина рабочей части
LF2	Длина рабочей части_2
LFS	Длина рабочей части (с учетом пластины)
LH	Длина головки
LH2	Длина головки 2
LPR	Длина вылета

Обозначения по ISO	Расшифровка
LS	Длина хвостовика
LSC	Длина крепления
LU	Полезная длина
OAH	Общая высота сборки
OAL	Общая длина
OAW	Общая ширина
PDX	Ширина профиля
PSIRL	Угол наклона режущей кромки (левая сторона)
PSIRR	Угол наклона режущей кромки (правая сторона)
RADH	Высота блока
RADW	Ширина блока
RE	Радиус угла
RETL	Радиус боковой поверхности (левая сторона)
RETR	Радиус боковой поверхности (правая сторона)
RoundedUpWeight	roundedUpWeight
RPMX	Максимальная скорость вращения
S	Толщина пластины
TDZ	Диаметр резьбы
TPI	Витков на дюйм
W1	Ширина пластины
WF	Эффективная ширина
WF2	Эффективная ширина 2
WFS	Эффективная ширина (с учетом пластины)

Форма и размер пластины

Выбор типоразмера пластины зависит от операции

Форма пластины	Размер пластины	Макс. глубина резания a_p (мм)																
		2	4	6	8	10	12	14	16	18	20	22	24	26	28			
C 	04	■																
	06	■	■															
	09	■	■	■														
	12	■	■	■	■													
	16	■	■	■	■	■												
	19	■	■	■	■	■	■											
	25	■	■	■	■	■	■	■										
D 	07	■	■															
	11	■	■	■														
	15	■	■	■	■													
R 	06	■	■															
	08	■	■	■														
	10	■	■	■	■													
	12	■	■	■	■	■												
	15	■	■	■	■	■	■											
	16	■	■	■	■	■	■	■										
	19	■	■	■	■	■	■	■										
	20	■	■	■	■	■	■	■	■									
	25	■	■	■	■	■	■	■	■	■								
	32	■	■	■	■	■	■	■	■	■	■							
S 	09	■	■	■														
	12	■	■	■	■													
	15	■	■	■	■	■												
	19	■	■	■	■	■	■											
	25	■	■	■	■	■	■	■										
	31	■	■	■	■	■	■	■	■									
	38	■	■	■	■	■	■	■	■	■								
T 	06	■																
	11	■	■															
	16	■	■	■														
	22	■	■	■	■													
	27	■	■	■	■	■												
	33	■	■	■	■	■	■											
V 	11	■	■															
	16	■	■	■														
	22	■	■	■	■													
W 	06	■	■															
	08	■	■	■														

D Державки

Предпочтительный выбор для общей обработки, наружные

- Для негативных пластин основных форм с отверстием
- Жесткое, стабильное крепление

Пластина крепится при помощи прижима, который зажимает пластину в гнезде.

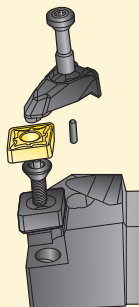

Державка D.....-C

- Со штифтом и твердосплавной направляющей

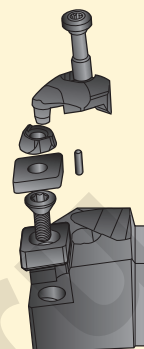

P Державки

Дополнительно к D державкам, наружные

- Для негативных пластин с отверстием
- Нет прижима сверху, что обеспечивает свободный сход стружки

Когда зажимной винт затянут, рычажный прижим фиксирует пластину в гнезде, см. рис.

Альтернатива: зажимной винт над клином и фиксация пластины при помощи центрального штифта

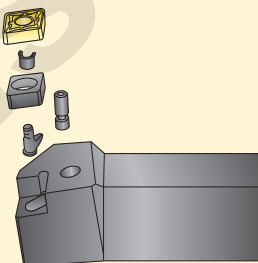

C Державка

Разработана главным образом для пластин Seco PCBN без отверстия

Пластина крепится при помощи прижима, который в новой конструкции оснащается т/с пластиной.

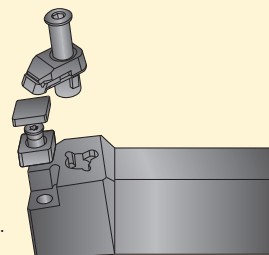

S Державка

Для наружной и внутренней обработки позитивными пластинами

Пластина крепится центральным винтом.

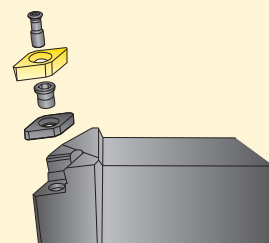

Тип и размер пластины

Тип и размер пластины зависят от типа выбранной державки.
Обозначения пластин и державок должны соответствовать друг другу.

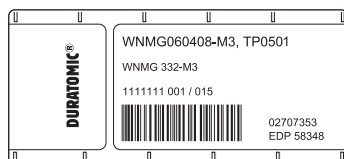

Тип и размер пластины

Secolor это система определения области применения для режущих пластин. Она основана на матрице из восемнадцати квадратов, символизирующих различные обрабатываемые материалы и различные условия обработки. Геометрия пластины, например, форма и стружколом, вместе со сплавом определяют область применения, для которой предназначена эта пластина.

Черные точки в матрице указывают основные области применения пластин, а незакрашенные круги указывают альтернативные области.

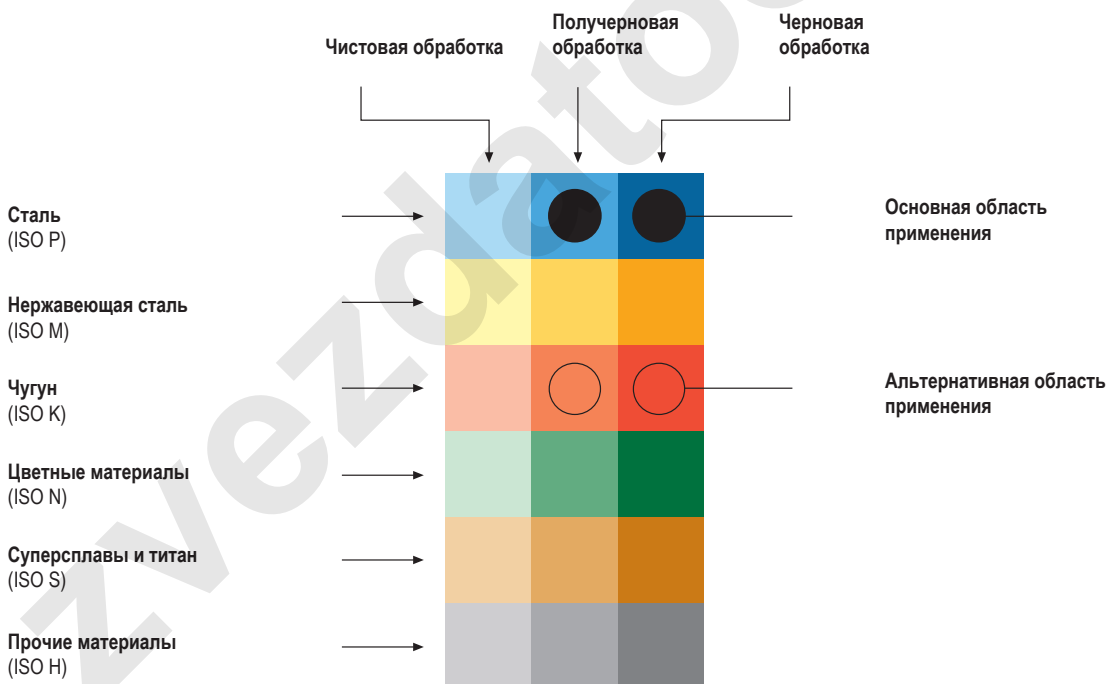

Стружколомы

Область применения стружколомов

Стружколомы разрабатываются для придания кромке требуемой геометрии для разных областей применения. Обозначения стружколомов указывают области их применения:

Буква: F = Чистовая

M = Промежуточная

R = Черновая

Цифры: 1 = Низкая прочность кромки

9 = Высокая прочность кромки

Цвет в таблице указывает группу материалов по ISO для которой адаптированы стружколомы.

Группы материалов по ISO



Нержавеющая сталь (ISO M)



Сталь (ISO P)
Нержавеющая сталь (ISO M)



Сталь (ISO P)
Чугун (ISO K)



Сталь (ISO P)
Нержавеющая сталь (ISO M)
Чугун (ISO K)

Таблица стружколомов для негативных пластин основных форм

Тип операции	RR								RR6	RR93	RR94	RR9	RR96	RR97
	R		R2		R4	R5, R57*	R6, R56*	R7, R68	R8					
	MR				MR3	MR4		MR6	MR7			MR9		
	M		M1		M3	M4	M5	M6						
	MF	MF1	UX	MF2	MF3	MF4	MF5							
	FF	FF1	FF2											
														Прочность кромки

*существующая геометрия -56 = -R56
существующая геометрия -57 = -R57

Таблица стружколомов для негативных пластин основных форм

Тип операции	RR				RR93	RR94	RR96	RR97
	R		R2	R3				
	M				M3*	M5		
	MF		UX	MF2				
	F		F1					
	FF	AL	FF1					
								Прочность кромки

*существующая геометрия -F2:
- M3 для малых пластин
- RR96/-RR97 для пластин для тяжелой обработки

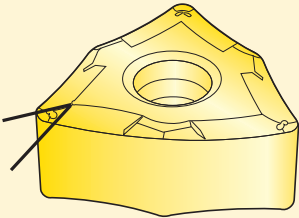
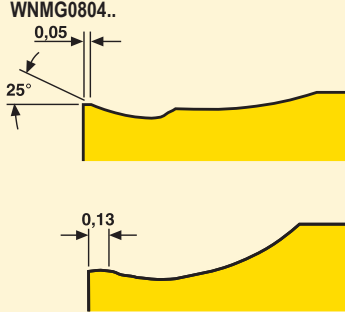
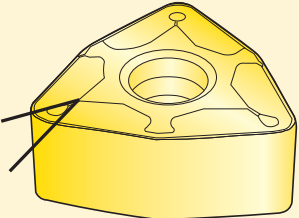
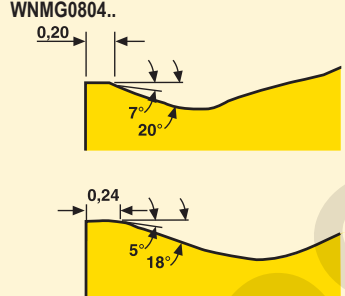
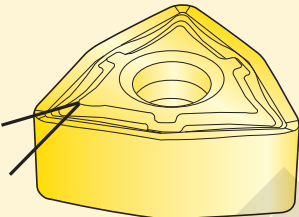
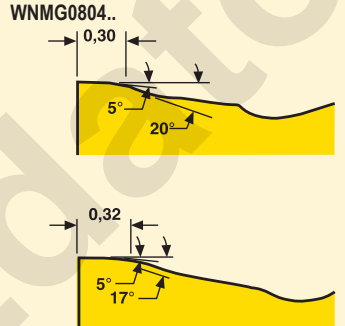
<p>-MF2</p> 	<p>WNMG0804..</p> 	<p>Для чистовой обработки</p>
<p>-M3</p> 	<p>WNMG0804..</p> 	<p>Для общей обработки</p>
<p>-M5</p> 	<p>WNMG0804..</p> 	<p>Для черновой обработки</p>

Полная программа стружколомов приведена на стр. 44-49.

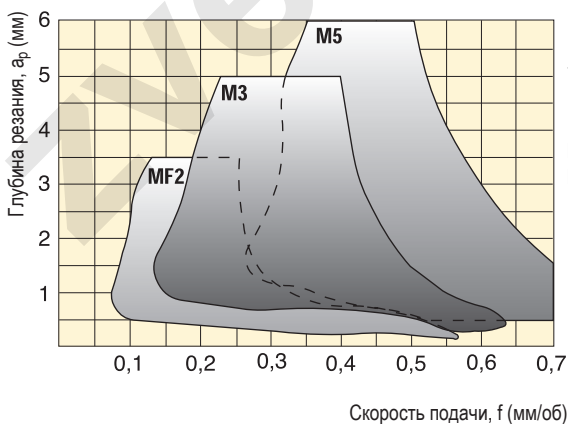

ПРИМЕЧАНИЕ. Если вы заходите в MyPages через веб-сайт www.secotools.com, перейдите в раздел Cutting Data (Режимы резания), затем в Advanced Cutting Data (Расширенная информация по режимам резания), подраздел Cutting Data Graphs (Графики режимов резания), чтобы получить доступ к стандартным режимам резания для конкретной продукции.

Сплавы пластин

Диапазон сплавов Seco включает сплавы с покрытием HardSpace (CVD и PVD), сплавы без покрытия и кермет.

Обозначения сплавов указывают на расстановку их по основным свойствам: сопротивлению износу и прочности.

Все сплавы также классифицируются в соответствии со стандартом ISO (P, M, K, N, S, H).

CVD:	PVD:	Кермет:	Без покрытия:
TP0501	TM1501	TP1030	HX
TP1501	TM2501	TP1020	KX
TP2501	TM3501		883
TP3501	TK0501		890
TP25	TK1501		
TP200	TH1500		
TP40	CP600		



ISO классификация сплавов

Сталь
Нержавеющая сталь
Чугун
Цветные сплавы
Суперсплавы и титан
Материалы высокой твердости

	P					M					K					N				S				H					
	P01	P10	P20	P30	P40	P50	M01	M10	M20	M30	M40	K01	K10	K20	K30	K40	N01	N10	N20	N30	S01	S10	S20	S30	H01	H10	H20	H30	H40
TP0501	●												○																
TP1501		○											○																○
TP2501			○							○				○															○
TP3501				○						○				○															○
TP25					○					○				○															○
TP200						○				○				○															○
TP40											○			○															○
TM1501											○			○															○
TM2501												○		○															○
TM3501												○		○															○
TK0501															○														○
TK1501																○													○
TH1500																													○
TS2000																													○
TS2050																													○
TS2500																													○
TH1000																													○
CP200																													○
CP500																													○
CP600																													○
TP1030																													○
TP1020																													○
HX																													○
KX																													○
883																													○
890																													○

Черные точки в матрице указывают основные области применения пластин, а незакрашенные круги указывают альтернативные области.

JETStream Tooling® - Введение

Seco Jetstream Tooling® - революционное решение проблемы точной подачи СОЖ в зону резания. Концентрированный поток СОЖ доставляет поток СОЖ под высоким давлением непосредственно на режущую кромку. Струя уносит стружку с передней поверхности, улучшая стружкообразование и удлинняя срок службы инструмента, делая возможным увеличение режимов резания. Доказана эффективность работы практически по всем группам материалов и с широким диапазоном выбора давления СОЖ.

Seco Jetstream Tooling® состоит из держателей для наружной токарной обработки, обоих квадратных хвостовиков, отрезных лезвий и хвостовиков Seco-Capto™. Для внутреннего точения, возможности Jetstream Tooling® совмещаются с возможностями модульной системы головок JET GL Steadyline® и некоторыми другими за счет уникальной системы подвода СОЖ. Может использоваться на различных станках. Для точения по ISO возможна сквозная подача СОЖ для держателей JET1 или Seco-Capto™ либо снаружи при помощи шлангов для СОЖ.

Продукция JET1 разработана для обеспечения максимальной компактности сборки. Держатели JET1 со внутренней подачей СОЖ не требуют установки дополнительных шлангов или трубок, которые ограничивают движение инструмента при обработке малых заготовок. Внутренние каналы для СОЖ в адаптере и держателе позволяют производить подачу СОЖ на режущую кромку напрямую через адаптер.

Шланги для наружной подачи СОЖ, которые присоединяются к установочным отверстиям в держателе, позволяют разместить устройство подачи СОЖ практически к любому месту на форсунке или инструментальном блоке.

Seco Jetstream Tooling® Duo - это новый инновационный инструмент, позволяющий подавать поток СОЖ как на переднюю, так и на заднюю поверхность, что обеспечивает хорошее стружкообразование и высокую стойкость.

Выпускаются для токарной обработки по ISO с позитивными и негативными пластинами, а также для отрезки и обработки канавок. Доверяйте использование системы только опытному специалисту, который обладает достаточным опытом и будет соблюдать все требования, в том числе в части безопасности.

Тип инструмента	Максимально рекомендованное давление СОЖ	
	бар	psi
Корпус		
Квадратный хвостовик со шлангом	275	4000
Головки GL Steadyline® - Цилиндрические	200	3000
Головки GL Steadyline® - HSK	100	1500
Головка GL с оправкой Steadyline® - Seco-Capto™ (с трубками для СОЖ)	70 (150)	1000 (2000)
Seco-Capto (с трубками для СОЖ)	70 (150)	1000 (2000)
JET1 держатели и лезвия	200	3000
Адаптеры	бар	psi
JET1 адаптер с Seco-Capto™ (с трубками для СОЖ)	70 (150)	1000 (2000)
JET1 адаптер с VDI	80	1100 (2000)
JET1 адаптер с HSK-T	100	1500
JET1 адаптер с квадратным хвостовиком	275	4000

* При использовании держателя вместе с адаптером максимальным давлением СОЖ будет соответствующее значение для адаптера.

Обозначение держателей Jetstream Tooling® соответствует ISO, см. стр. 10-15.

Jetstream Tooling® для обработки канавок и отрезки, см. стр. 517, 731, 753.



Сопла для СОЖ

Прижим с каналом для СОЖ

Уникальные приспособления для подачи СОЖ, изготовленные при помощи 3D печати.



Крепления выполняют несколько функций. Быстрая и надежная фиксация пластины при помощи одного винта. Направление потока СОЖ прямо на режущую кромку. Производственная гибкость прижима с каналом для СОЖ обеспечивает оптимизированный канал подачи СОЖ для различных диаметров отверстий.

В диапазоне продукции представлены версии для чистовой и черновой обработки, а также универсальные (нейтральные) прижимы. Также возможна горизонтальная ориентация 0°, 10° и 20°.

Обозначение наносится на сопло методом лазерной маркировки.

Прижим с каналом для СОЖ Jetstream Tooling предназначен для того, чтобы струя охлаждающей жидкости была направлена как можно ближе к точке резания, что обеспечивает максимальную эффективность СОЖ Jetstream и отламывает или отводит стружку. Значение APNOM - это индикатор глубины резания, который не рекомендуется превышать, чтобы обеспечить требуемую производительность.

Замена пластины

Просто ослабьте подпружиненный прижим с каналом для СОЖ.

Замените пластину либо поменяйте режущую кромку. Убедитесь, что крепежный штифт сопла и уплотнительное кольцо точно установлены в крепежное отверстие.

Зафиксируйте крепежный винт в соответствии с рекомендованным моментом.

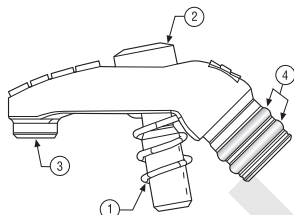

1. Пружина
2. Винт зажима
3. Крепежный штифт
4. Уплотнительные кольца



Замена уплотнительных колец

После смены уплотнительных колец убедитесь, что крепежный штифт сопла и уплотнительное кольцо точно установлены в крепежное отверстие. Иначе уплотнительные кольца могут быть повреждены.

Эффект высокого давления до 200 бар достигается за счет двойных уплотнительных колец у сопла головок.

JET/ JETL форсунка

Держатели с оригинальной технологией Jetstream Tooling® будут постепенно сняты с производства, они будут доступны в продаже до конца 2024 года.

Форсунка для чистовых операций

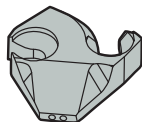

Форсунка для чистовых операций Jetstream Tooling® Finishing обеспечивает выход струй СОЖ близко к режущей кромке, подходит как для чистовых, так и для промежуточных операций.

Форсунки имеют маркировку “-F”.

Форсунка для черновых операций

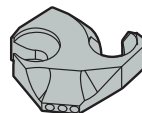

Форсунка для черновых операций Jetstream Tooling® обеспечивает выход струй СОЖ дальше от кромки, возможность для большой ар, больше пространства для схода стружки.

Форсунки имеют маркировку “-R”.

Замена пластины

Просто отпустите оба зажимных винта и отверните форсунку в сторону, освободив пластину.

Контролируйте состояние инструмента, винтов и уплотнительного кольца, производите своевременную замену. Поменяйте или поверните пластину обычным способом, после чего поверните форсунку назад в рабочее положение (убедитесь, что кольцо на месте) и затяните оба винта.



Инструкции по сборке JETI с адаптером

В целях личной безопасности Jetstream Tooling® следует использовать только при полностью закрытой дверце станка в соответствии с общими правилами техники безопасности. Убедитесь, что шланг СОЖ правильно установлен. На неиспользуемое отверстие шланга подачи СОЖ должна быть установлена заглушка.

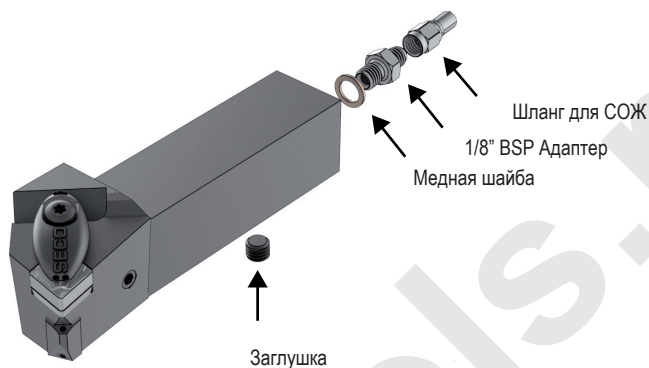

Сведения о принадлежностях см. на стр. 786.

Инструкции по сборке JETI с адаптером

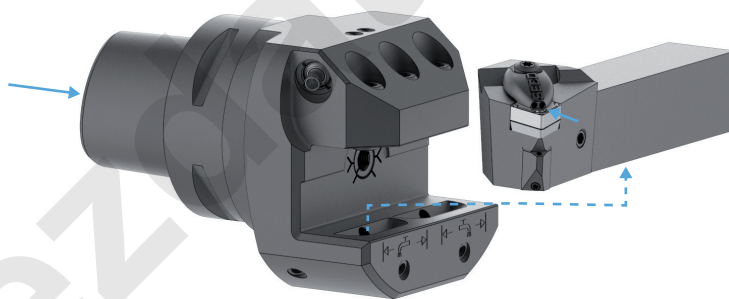

Для использования преимуществ держателя JETI нет необходимости использовать адаптер для соединений JETI. Максимальное давление СОЖ при этом будет соответствовать максимальному значению для адаптера.

Примечание: На неиспользуемое отверстие подачи СОЖ должна быть установлена заглушка.

JET/ JETL Инструкции по сборке

Держатели с оригинальной технологией Jetstream Tooling® будут постепенно сняты с производства, они будут доступны в продаже до конца 2024 года.

В целях личной безопасности Jetstream Tooling® следует использовать только при полностью закрытой дверце станка в соответствии с общими правилами техники безопасности. Убедитесь, что шланг СОЖ правильно установлен. На неиспользуемое отверстие подачи СОЖ должна быть установлена заглушка. Необходимо соблюдать максимальное безопасное рабочее давление, указанное ниже.

Рекомендуемый момент затяжки винта форсунки 117.26-655 составляет 4 Нм, см. стр. 788 .



Пробка

Перед работой убедитесь, что неиспользуемое отверстие подачи СОЖ надежно заглушено пробкой.

В редких случаях Вам необходимо перекрыть второй выход снизу, во первых удалите короткий винт на боковой поверхности державки. Затем установите длинный перекрывающий винт P6SS4X8 (02885815) используя подходящий герметик для уплотнения резьбы (например Loctite® 270). Закупоривание нижнего выхода СОЖ должно рассматриваться как постоянное и безвозвратное.

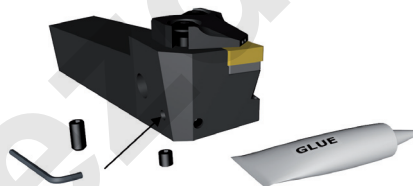

Замените короткий винт здесь на длинный винт чтобы перекрыть подачу СОЖ снизу

Описание

Seco-Capto - это быстросменная модульная инструментальная система для быстрой наладки и замены режущей кромки.

Преимущества

- Быстрая смена инструмента.
- Универсальность. Одна державка может использоваться в различных станках, что сокращает уровень запасов на складе.
- Модульность. Построение инструментов с удлиняющими адаптерами, что также сокращает уровень запасов на складе.
- Жесткость. Режимы резания не снижаются.
- Точность. Конусное многогранное соединение обеспечивает прочное самоцентрирование с повторяемостью $\pm 0,002$ мм.

Все державки имеют опцию сквозной подачи СОЖ.

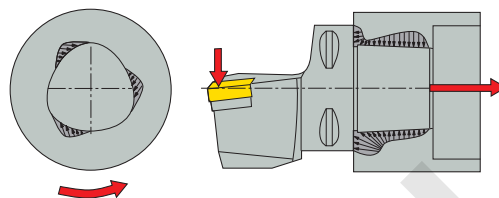

Зажимные узлы

Ручные зажимные узлы выпускаются в различных версиях;

- VDI, прямой или под углом.
- Тип с хвостовиком для использования с наружными державками.
- Цилиндрический тип для использования с внутренними державками.
- Версии для специальных применений.

Узел зажимается тянущей штангой или винтом сзади.

Дополнительную информацию см. на стр. 772-780.

Разжатая позиция

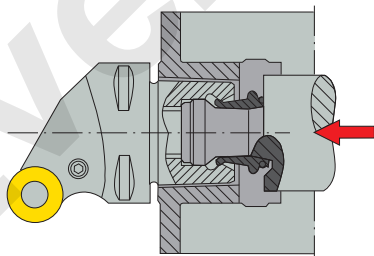

Зажимные сегменты

Когда штанга движется вперед, диаметр зажимающих сегментов уменьшается и зажимающие сегменты освобождают режущий узел. Штанга также выталкивает режущий узел из соединения.

Зажатая позиция

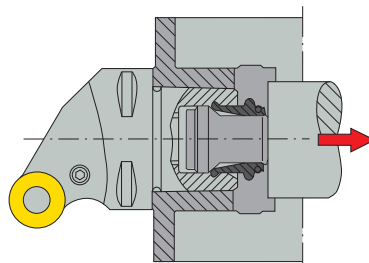

Зажимные сегменты

Когда штанга втягивается назад, диаметр зажимных сегментов увеличивается и режущий узел втягивается на фиксирующую позицию.

Seco-Capto™, держатели кассет для современных материалов

Сменная кассета для PCBN и керамических пластин выполнена из специальной нержавеющей стали, обладающей высокой твердостью и прочностью. Это обеспечивает защиту хрупких пластин и позволяет избежать повреждений гнезда, которые характерны для тяжелой черновой обработки.

Держатели кассет имеют такую же точность центрирования и повторяемость, как и стандартные держатели Seco-Capto™.

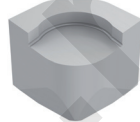

Преимущества

- Использование разных кассет/пластин в одном инструменте Capto обеспечивает универсальность, позволяя значительно сократить объем запасов и оборотные активы.
- Решение обеспечивает экономию средств, поскольку при повреждении гнезда пластины нужно заменить только гнездо, а не весь держатель.
- Исключительная надежность процесса во время операций, при которых существует высокий риск чрезмерного износа инструмента.

Рекомендуемые моменты затяжки кассеты и зажима

6 Нм

Для достижения рекомендованных моментов затяжки рекомендуем использовать динамометрические ключи, см. в каталоге «Вспомогательный инструмент MN».

Виброгасящие оправки Steadyline® для токарных и расточных операций

Steadyline® решает проблемы, связанные с необходимостью работы с большими вылетами

Патентованные Seco виброгасящие держатели Steadyline® позволяют значительно увеличить производительность токарной сборки. Они позволяют использовать более высокие режимы резания, в свою очередь сочетая их с более высокой точностью и надежностью обработки.

Доступные типоразмеры:

- Оправки $\varnothing 25$, $\varnothing 32$, $\varnothing 40$, $\varnothing 50$, $\varnothing 60$, $\varnothing 80$ и $\varnothing 100$ мм.
- Длины 6xD, 8xD и 10xD.
- Seco-Capto™ C4, C5, C6, C8, HSK-T/A 63, HSK-T/A 100.
- Цилиндрические хвостовики-Метрические и дюймовые типоразмеры.
- Уникальное соединение, сменные головки GL, доступные в 4 типоразмерах. GL25, GL32, GL40, GL50.
- Высокая универсальность за счет использования одного инструмента для токарных и расточных операций.
- Соединители BA для оправок $\varnothing 60$, $\varnothing 80$ и $\varnothing 100$ мм.

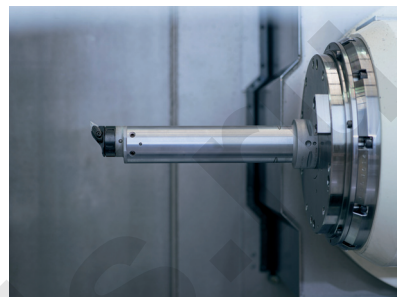

На картинке изображена оправка Steadyline с токарной головкой Jet GL, установленная на станке.

Система Steadyline сегодня является одной из самых стабильных систем демпфирования вибраций для обработки на больших вылетах из представленных на рынке.

Преимущества высокой производительности

В каждом аспекте технологии Steadyline® прослеживается стремление создателей инструмента максимизировать его производительность и экономическую эффективность. Применение токарных головок GL еще сильнее повышает привлекательность системы Steadyline для конечного пользователя. Технология Jetstream, которой оснащены головки Jet GL, обеспечивает надежность и безопасность токарной обработки, повышая стабильность и производительность до максимального уровня.

- Повышение производительности за счет повышения режимов резания, качества обработки, стойкости и снижения вибраций
- Сокращение времени на замену инструмента благодаря уникальной технологии сменных головок GL
- Получение заготовок со стабильно высоким качеством обработки
- Максимальная универсальность инструмента
- Один инструмент используется как для операций точения, так и для расточки, в том числе для расточных операций с положением головки под $0^\circ/180^\circ$
- Контроль износа тепловых нагрузок и отвода стружки за счет применения Jetstream Tooling®
- Повышение стабильности обработки за счет подачи СОЖ под высоким давлением

Токарные головки GL различных типоразмеров.

- Головки Jet GL с технологией Jetstream $\varnothing 32$, $\varnothing 40$ и $\varnothing 50$.
- Стандартные головки GL для $\varnothing 25$, $\varnothing 32$, $\varnothing 40$ и $\varnothing 50$.
- Jetstream интегрированные головки GL- для Обработки канавок/Отрезки $\varnothing 25$, $\varnothing 32$, $\varnothing 40$ и $\varnothing 50$.
- Jetstream интегрированные головки GL- для Нарезания резьбы $\varnothing 25$, $\varnothing 32$, $\varnothing 40$ и $\varnothing 50$.



Примечание: Токарные головки Jet GL оснащены прижимом с каналом для СОЖ. Дополнительные сведения об этом см. на стр. 31 прижима с каналом для СОЖ.

Диапазон продукции

Диаметр оправки Steadylite	Типы соединений	Длина рабочей части	Соединение ВА	Головки GL	Сквозная подача Jetstream	Головки GL типов LH и RH	Пластины
∅25	C4, C5, C6 HSK-T/A63 ∅25, ∅1"	6хBD (Сталь) 8хBD (Сталь) 10хBD (Твердый сплав, усиленные)	–	GL25	–	SCLCх-09, SDUCх-07 & 11, SDXCх-11, SDUCх-11X, STFCх-11, SVUBх-11, SDUNх-11	CC09, DC07, DC11, TC11, VB11, DN11
∅32	C4, C5, C6, C8 HSK-T/A 63 HSK-T/A100 ∅32, ∅1,25"	6хBD (Сталь) 8хBD (Сталь) 10хBD (Сталь)	–	GL32	–	SCLCх-06, 09 & 12, SDUCх-11, SDXCх-11, SDUCх-11X, SDXNх-11, SDUNх-11X, STFCх-16, SVUBх-16, SVUNх-13, DCLNх-12, DDUNх-11 & 15, DWLNх-06 & 08; CTUNх-11, CRSNх-09, CRSNх-09	CC06, CC09, CC12, DC11, TC16, CN12, DN11, VN13, WN06, WN08, TN11, RN09
					GL32..JET	DCLCх-09JET, DDUСх-11JET, DVUBх-16JET, DCLNх-12JET, DDUNх-11JET, DDUNх15JET, DWLNх-06 JET	CC09, DC11, VB16, CN12, DN11, DN15, WN06
∅40	C5, C6, C8 HSK-T/A 63 HSK-T/A100 ∅40, ∅1,5"	6хBD (Сталь) 8хBD (Сталь) 10хBD (Сталь)	–	GL40	–	SCLCх-06, 09 & 12, SDUCх-11, SDXCх-11, SDUCх-11X, SVUBх-16, DDUNх-11 & 15, STFCх-16, DCLNх-12, DWLNх-06 & 08	CC06, CC09, CC12, CN12, DC11, DN11, DN15, TC16, WN06, WN08
					GL40..JET	DCLCх-09JET, DDUСх-11JET, DVUBх-16JET, DCLNх-12 JET, DDUNх-11JET, DDUNх-15JET, DWLNх-06 JET	CC09, DC11, VB16, CN12, DN11, DN15, WN06
∅50	C6, C8 HSK-T/A 63 HSK-T/A100 ∅50, ∅2"	6хBD (Сталь) 8хBD (Сталь) 10хBD (Сталь)	–	GL50	–	SCLCх-06, 09 & 12; SDUCх-11, SDXCх-11, SDUCх-11X, STFCх-16, SUBх-16, DCLNх-12, 16 & 19; DDUNх-15, DWLNх-06 & 08; CCLNх-12	CC06, CC09, CC12, DC11, TC16, CN12, CN16, CN19, DN15, WN06, WN08, CNMN12
∅60	C6, C8 HSK-T/A100 ∅60, ∅2,5"	6хBD (Сталь) 8хBD (Сталь) 10хBD (Сталь)	BA60		–		
∅80	C8 HSK-T/A100 ∅80, ∅3"	6хBD (Сталь) 8хBD (Сталь) 10хBD (Сталь)	BA80		GL50..JET	DCLCх-09JET, DDUСх-11JET, DVUBх-16JET, DCLNх-12JET, DDUNх-15JET, DWLNх-06JET	CC09, DC11, VB16, CN12, DN15, WN06
∅100	∅100, ∅4"	10хBD (Сталь)	BA100		–		

Диаметры оправок: ∅25, ∅32, ∅40, ∅50, ∅60, ∅80 и ∅100 мм

Головки для внутреннего точения, нарезания резьбы, МТО и расточки

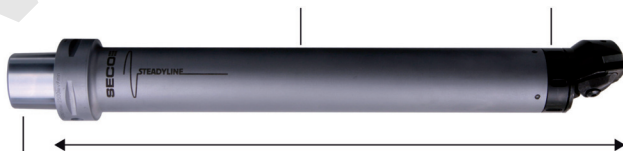

Типы соединений: Seco-Capto™ (C4, C5, C6, C8) и HSK-T/A63, HSK-T/A100, Цилиндрический хвостовик (∅25, ∅32, ∅40, ∅50, ∅60, ∅80, ∅100)

Длины: 6xD, 8xD, 10xD

Головки GL GL25, GL32, GL40 и GL50
Соединители ВА для ∅60, ∅80 и ∅100 мм

Токарные головки GL

Токарные головки GL - это точная система крепления по контуру «скругленного четырехугольника», который закрепляется на держателе Steadyline® головке при помощи гайки с мелким шагом резьбы.

- Точность центрирования и повторяемость головок GL такие же, как у Seco-Capto™.
- Подходит для обработки с положением головки 0°/180°.
- Оптимальные показатели демпфирования за счет малых компактных головок GL.
- Широкий диапазон головок GL, доступны более 200 типоразмеров головок GL.
- Головки Jet GL с технологией Jetstream Tooling®.
- Головки Jet GL оснащены уникальным прижимом с каналом для СОЖ, изготовленным методом 3D-печати.
- Большой выбор токарных головок GL различных типоразмеров.

Компактная токарная головка GL сохраняет демпфирующие силы стабилизаторов Steadyline®. Система Steadyline® сегодня является одной из самых стабильных систем демпфирования вибраций для обработки на больших вылетах из представленных на рынке.

Токарные головки JET GL

Головки JET GL-Turning делают это решение еще более эффективным благодаря сочетанию преимуществ Jetstream Tooling® и токарной головки GL и оправкой Steadyline®. Для наиболее эффективной обработки токарные головки JET GL оснащены оптимизированной системой подачи СОЖ.



Преимущества

- Эффективность: Удобное и надежное соединение, позволяет как сократить время на замену инструмента, так и повысить производительность.
- Универсальность: Форма «скругленного квадрата», применяемая на токарных головках, позволяет установить их как правосторонний, так и как левосторонний инструмент, в зависимости от типа оборудования и обработки.
- Точность: Форма крепления обеспечивает надежную фиксацию с повторяемостью $\pm 0,002$ мм при одинаковых условиях.
- Модульность: Использование различных типов оправок Steadyline® с подходящими токарными головками GL позволяет сократить номенклатуру инструмента.
- Максимизация эффекта демпфирования: Компактные и короткие токарные головки GL расположены близко к демпфирующей массе Steadyline®.
- Применение Jetstream Tooling® повышает стойкость инструмента, особенно при обработке суперсплавов, а также способствует оптимизации стружкообразования.
- Эксплуатационная безопасность: Эффект высокого давления до 200 бар достигается за счет двойных уплотнительных колец у сопла головок, при этом в полной мере сохраняется стабильность обработки.

Рекомендованные моменты затяжки для соединительных гаек GL

Для конуса GL	Рекомендуемый момент зажима
GL25	25 Нм
GL32	25 Нм
GL40	35 Нм
GL50	55 Нм

Для достижения рекомендованных моментов затяжки рекомендуем пользоваться динамометрическими ключами, см. в каталоге «Вспомогательный инструмент».



Соединение BA позволяет использовать головки GL50 для оправок Steadyliner[®] Ø60, Ø80, Ø100.

Каждый адаптер BA доступен в типоразмерах с различным исполнением вылета 'WF', для достижения универсальности и сочетания минимального диаметра отверстия и хорошего отвода стружки.



Предпочтительный выбор: Образуется больше пространства для схода стружки.

Дополнительная опция: Малый вылет WF: когда затруднен доступ к заготовке.

Держатели Steadyliner[®] BA с соединениями Seco-Capto[™] и HSK-T/A также могут быть использованы для расточных операций, совместно с расточными головками BA.

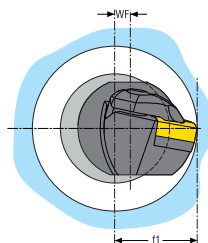
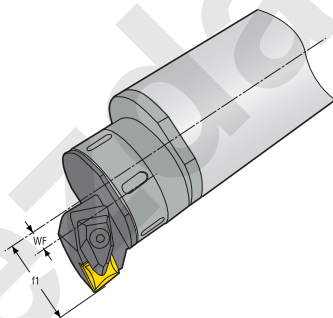

Подробная информация по адаптерам BA-GL доступна на стр. 301.

Рекомендованные моменты затяжки для соединительных винтов BA

Для конуса BA	Набор из 4 фиксирующих винтов	Рекомендуемый момент зажима
BA060	90FQ4	11 мкМ
BA080	90FQ52	16 мкМ
BA100	90FQ6	23 Нм

Мы рекомендуем использовать динамометрические ключи HC.

Ø25 оправки Steadyline и токарные головки GL25

Диапазон оправок Steadyline теперь расширен типоразмером Ø25. Они разработаны для обработки на 6хBD, 8хBD и 10хBD. Обработку на более длинных вылетах рекомендуется производить с применением твердосплавных хвостовиков. Диапазон уникальных головок GL для Steadyline дополнен типоразмером Ø25.

В диапазон продукции добавлены 16 головок GL25. Большинство из них имеют позитивные пластины для минимизации изгиба. Диапазон токарных головок включает в себя инструмент для операций общего точения, врезания, расточки канавок и обратной расточки. Данное дополнение не включает в себя Jetstream со сквозной подачей СОЖ. Более подробную информацию по диапазону продукции см. в таблице ниже.

Диаметр оправки Steadyline	Типы соединений	Длина рабочей части	Головки GL	Головки GL типов LH и RH	Пластины
Ø25	C4, C5, C6 HSK-T/A63 Ø25, Ø25,4 (1")	6хBD, 8хBD, 10хBD (Твердый сплав)	GL25 (16 головок)	SCLCx-09, SDUCx-7&11, SDXCx-11, SDUCx-11X, STFCx-11, SVUBx-11, SDUNx-11	CC09, DC07, DC11, TC11, VB11, DN11



Подробная инструкция по эксплуатации входит в комплект поставки.

Информацию по токарным головкам GL для точения и МТО см. на стр. 302-310, 650-653.

Информацию по расточным головкам GL см. в каталоге «Обработка отверстий».

Оправки Steadyliner[®] в системах автоматической смены инструмента

Имейте в виду максимальный момент (Т) при работе с большими и тяжелыми сборками, когда используется автоматическая система смены инструмента.

Примерное значение необходимого момента для оправки Steadyliner[®] при использовании автоматических систем смены инструмента, Tswinglimit, формулу ниже можно использовать для расчета значения для Steadyliner[®].

$$T_{\text{обычное}} = g \times [\text{LCOG}_{\text{бар}} * m_{\text{бар}}] * 1.25 / 1000 \text{ Нм} < T_{\text{лимит}}$$

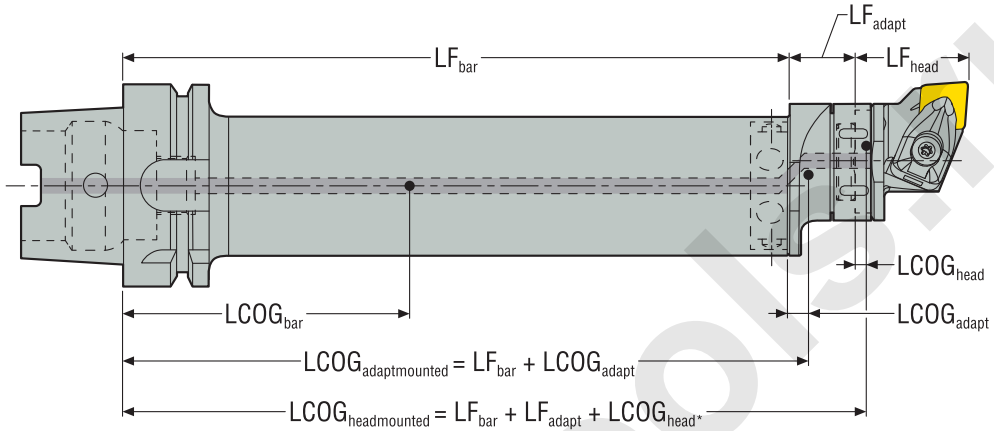

Однако рекомендуется рассчитывать момент для всей сборки по следующей формуле.

$$T = \frac{g \times (\text{LCOG}_{\text{бар}} * m_{\text{бар}} + \text{LCOG}_{\text{adaptmounted}} * m_{\text{adapt}} + \text{LCOG}_{\text{headmounted}} * m_{\text{head}})}{1000}$$

T = Максимальное значение момента для сборки в Нм

m = масса в кг

LF=рабочие части в мм

LCOG = Положение центра тяжести в мм

head = головка

headmounted = установл. головка

bar = оправка

adapt = адаптер

Tswinglimit = Т лим. колебаний

Примечание:

а) Во время смены инструмента ускорение генерирует дополнительные силы. Рекомендуется замедлять процесс смены инструмента, если вес инструмента или значение момента близки к предельным для станка, либо производить ручную смену инструмента.

б) Значения LCOG, LF и массы инструмента доступны на соответствующих страницах продукции. Если LCOGсборки / LCOGголовки неизвестно, возможно произвести ориентировочный расчет исходя их значения LCOG ½ LF.

Рекомендации по креплению на станке

Основной рекомендацией Seco для крепления на станке является соединение Seco-Capto™.

Альтернативной опцией может быть соединение HSK-T/A, у обоих решений есть ряд преимуществ:

- Максимальная стабильность благодаря соединению TF и высокому сопротивлению на изгиб
- Высокая точность позиционирования режущей кромки

При использовании третьей возможной опции - цилиндрических хвостовиков Seco рекомендует производить крепление строго по обозначенным на инструменте меткам для обеспечения надежного крепления 4xØ.

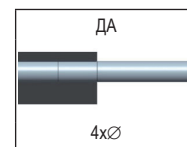
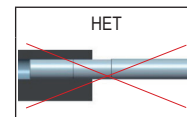

Инструкции по сборке модульного быстросменного держателя инструмента

Соберите быстросменный держатель с использованием только одного винта. Для точной и безопасной сборки головки и хвостовика мы рекомендуем использовать момент 4,0 Нм (динамометрический ключ T00-15P40), доступные динамометрические ключи см. на стр. 789).

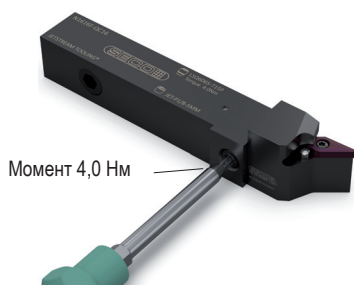

Jetstream Tooling® — Инструкции по сборке шлангов

В целях личной безопасности Jetstream Tooling® следует использовать только при полностью закрытой дверце станка в соответствии с общими правилами техники безопасности. Убедитесь, что шланг СОЖ правильно установлен. На неиспользуемое отверстие шланга подачи СОЖ должна быть установлена заглушка.

Шланги можно собирать как с боковой, так и с задней стороны хвостовика. Для соединения шлангов используются резьбы различных размеров, для хвостовика 1616 используется резьба 1/8BSP, а для хвостовиков меньшего размера — резьба M8*1.0.

Сведения о принадлежностях см. на стр. 786.







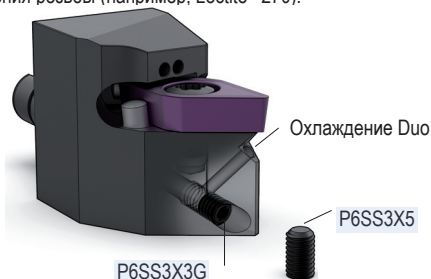











Jetstream Tooling® Duo









Система Jetstream Tooling® Duo, доступная для нескольких режущих головок, имеет второе отверстие подачи СОЖ с боковой стороны. Второе отверстие подачи СОЖ можно закрыть, если этого требуют особые условия операции. Таким образом, система является универсальной для разных видов обработки и подходит для случаев, когда нужно ограничить подачу СОЖ. Чтобы закрыть второе отверстие подачи СОЖ, снимите P6SS3X3G и установите винт P6SS3X5 большей длины (доступен дополнительно). Также необходимо использовать подходящий герметик для уплотнения резьбы (например, Loctite® 270).











Диапазон стружколомов, негативные пластины основных форм

 	<p>-FF1</p>	<p>Стружколом для негативных пластин. Используется для чистовой обработки стали и нержавеющей стали для получения низкой шероховатости.</p> <p>Диапазон обработки: $f = 0,08-0,30$ мм/об, $a_p = 0,2-3,0$ мм.</p>
 	<p>-FF2</p>	<p>Стружколом для негативных пластин. Предназначен для чистовой и получистовой обработки сталей и нержавеющей сталей. Позитивный, с узкой стружечной канавкой, обеспечивает легкое резание в сочетании с хорошим стружкообразованием.</p> <p>Диапазон обработки: $f = 0,08-0,30$ мм/об, $a_p = 0,2-1,5$ мм.</p>
 	<p>-MF1</p>	<p>Стружколом для обработки нержавеющей стали, суперсплавов и титановых сплавов. Пластина типа ..GG имеет острую, прецизионно шлифованную кромку. Пластины типа ..MG имеют хонингованную режущую кромку для повышенной прочности. MF1 предназначен для получистовых и чистовых операций.</p> <p>Диапазон обработки: $f = 0,08-0,30$ мм/об, $a_p = 0,2-3,5$ мм.</p>
 	<p>-MF2</p>	<p>Предпочтительный выбор для чистовых операций с негативными пластинами. Подходит для глубин резания до 0,25 мм, обеспечивая подачу более 0,25 мм/об. Хорошая возможность для получерновой обработки.</p> <p>Диапазон обработки: $f = 0,10-0,4$ мм/об, $a_p = 0,2-3,0$ мм.</p>
 	<p>-MF3</p>	<p>Стружколом с позитивным передним углом предназначен для нержавеющей сталей средней сложности обработки. MF3 также предназначен для легкой черновой обработки относительно мягких, "вязких" сталей и труднообрабатываемых нержавеющей сталей, если глубина резания ограничена. MF3 можно также использовать для чистовой обработки чугуна.</p> <p>Диапазон обработки: $f = 0,2-0,4$ мм/об, $a_p = 1-4$ мм.</p>
 	<p>-MF4</p>	<p>Стружколом предназначен для средней/чистовой обработки нержавеющей стали, очень открытая и высоко позитивная геометрия.</p> <p>Диапазон обработки: $f = 0,15-0,50$ мм/об, $a_p = 0,5-4,0$ мм.</p>
 	<p>-MF5</p>	<p>Стружколом для получистовой обработки стали и нержавеющей стали на больших подачах. Легкое резание и открытая геометрия.</p> <p>Диапазон обработки: $f = 0,2-0,8$ мм/об, $a_p = 0,2-2,7$ мм.</p>
 	<p>-M1</p>	<p>Стружколом предназначен для суперсплавов и титановых сплавов. Он имеет позитивный передний угол и хонингованную кромку для повышения прочности. Также выпускается с острой кромкой (тип ..GG пластина). M1 предназначен для легкой черновой и для получистовой обработки.</p> <p>Диапазон обработки: $f = 0,2-0,4$ мм/об, $a_p = 1,5-5,0$ мм.</p>







Диапазон стружколомов, негативные пластины основных форм

	<p>-M3</p>	<p>Предпочтительный выбор для получерновой обработки, наиболее универсальный стружколом Seco. В большинстве случаев это единственный стружколом, который нужен. Наибольший срок службы и лучшее стружкообразование в широком диапазоне режимов резания и материалов заготовок. Подходит для точных поковок и деталей - отливок с минимальным припуском на обработку, что касается стружкообразования и прочности кромки.</p> <p>Диапазон обработки: $f = 0,15-0,50$ мм/об, $a_p = 0,5-5,0$ мм.</p>
	<p>-M4</p>	<p>Стружколом предназначен для чугунов. Позитивный передний угол с узкой тавровой фаской, низкие силы резания.</p> <p>Предпочтительный выбор для обработки чугуна на высоких скоростях.</p> <p>Диапазон обработки: $f = 0,1-0,7$ мм/об, $a_p = 0,2-7,0$ мм.</p>
	<p>-M5</p>	<p>Предпочтительный выбор для черновой обработки двусторонними пластинами. Предназначен для ответственных операций обработки сталей, нержавеющей сталей и чугунов с высокой подачей. Сочетает высокую прочность кромки с относительно низкими силами резания.</p> <p>Диапазон обработки: $f = 0,3-0,7$ мм/об, $a_p = 1,5-7,0$ мм.</p>
	<p>-M6</p>	<p>Прочный двусторонний стружколом для получерновой и черновой обработки стали. Хорошее стружкообразование и низкие силы резания, что обеспечивает надежность обработки как при непрерывном, так и при прерывистом резании. Также подходит для обработки ферритных и мартенситных нержавеющей сталей.</p> <p>Диапазон обработки: $f = 0,2-0,8$ мм/об, $a_p = 1,0-7,0$ мм.</p>
	<p>-MR3</p>	<p>Стружколом с позитивным передним углом, который снижает усилия резания и обеспечивает очень высокую прочность кромки. Предназначен для получерновой и черновой обработки суперсплавов, титановых сплавов, нержавеющей стали и закаленной стали.</p> <p>Диапазон обработки: $f = 0,2-0,6$ мм/об, $a_p = 1,5-7,0$ мм.</p>
	<p>-MR4</p>	<p>MR4 имеет негативную тавровую фаску, обеспечивающую высокую прочность кромки. Стружколом предназначен для операций тяжелой обработки суперсплавов и титановых сплавов, таких как прерывистое резание и обработка деталей с необработанной поверхностью.</p> <p>Диапазон обработки: $f = 0,15-0,50$ мм/об, $a_p = 1,5-7,0$ мм.</p>
	<p>-MR6</p>	<p>Стружколом для промежуточной и получерновой обработки стали. Легкое резание и открытая геометрия. Двусторонние и односторонние.</p> <p>Диапазон обработки: $f = 0,25-0,80$ мм/об, $a_p = 0,9-5,0$ мм.</p>
	<p>-MR7</p>	<p>Самый прочный стружколом для двусторонних пластин. MR7 подходит для больших подач и глубин резания, где обычно требуется односторонняя пластина. Стружколом имеет широкую негативную тавровую фаску, обеспечивающую высокую прочность кромки.</p> <p>Диапазон обработки: $f = 0,35-0,90$ мм/об, $a_p = 1,5-7,0$ мм.</p>





Диапазон стружколомов, негативные пластины основных форм

	<p>-MR9</p>	<p>Наиболее прочный стружколом, предназначенный для чугунов. Негативные фаски делают его подходящим для прерывистой обработки на высоких подачах, а также надежным для обработки чугунов.</p> <p>Диапазон обработки: $f = 0,2-1,0$ мм/об, $a_p = 1,0-12$ мм.</p>
	<p>-R4</p>	<p>Стружколом для односторонних пластин. Имеет позитивную режущую кромку, обеспечивающую низкие силы резания.</p> <p>Диапазон обработки: $f = 0,2-0,6$ мм/об, $a_p = 2-10,0$ мм.</p>
	<p>-R5</p>	<p>Стружколом для односторонних пластин. Рекомендуется для получерновой обработки стали.</p> <p>Диапазон обработки: $f = 0,3-1,0$ мм/об, $a_p = 2-12,0$ мм.</p>
	<p>-56 -R56</p>	<p>Стружколом с геометрией для легкого резания, для односторонних пластин. Предназначен для операций обработки нержавеющей стали.</p> <p>Диапазон обработки: $f = 0,4-0,8$ мм/об, $a_p = 2-12$ мм.</p>
	<p>-57 -R57</p>	<p>Стружколом для односторонних черновых пластин. Рекомендуется для черновой обработки сталей с большими подачами и большими глубинами резания.</p> <p>Диапазон обработки: $f = 0,45-1,10$ мм/об, $a_p = 2-12,0$ мм.</p>
	<p>-R6</p>	<p>Стружколом для односторонних пластин. Рекомендуется для получерновой обработки нержавеющей стали.</p> <p>Диапазон обработки: $f = 0,25-0,70$ мм/об, $a_p = 2-10,0$ мм.</p>
	<p>-R68</p>	<p>Стружколом для односторонних пластин. Рекомендуется для получерновой обработки стали.</p> <p>Диапазон обработки: $f = 0,4-1,4$ мм/об, $a_p = 4-14$ мм.</p>
	<p>-R7</p>	<p>Прочный и при этом легко режущий стружколом для односторонних пластин. R7 хорошо подходит для прерывистой обработки обычных углеродистых и нержавеющей сталей.</p> <p>Диапазон обработки: $f = 0,4-1,6$ мм/об, $a_p = 3-18,0$ мм.</p>

Диапазон стружколомов, негативные пластины основных форм

	<p>-R8</p>	<p>Очень прочный стружколом для односторонних пластин. R8 предназначен для больших подач при обработке отливок и поковок из аустенитной нержавеющей стали.</p> <p>Диапазон обработки: $f = 0,35-0,80$ мм/об, $a_p = 2-12,0$ мм.</p>
	<p>-RR6</p>	<p>Стружколом, обеспечивающий легкое резание для односторонних пластин. Рекомендуется для черновой обработки обычной и нержавеющей стали.</p> <p>Диапазон обработки: $f = 0,3-1,0$ мм/об, $a_p = 2-12,0$ мм.</p>
	<p>-RR9</p>	<p>Очень прочный стружколом для односторонних негативных пластин, для применения на высоких подачах. Для трудных отливок, поковок и для аустенитных нержавеющей сталей.</p> <p>Диапазон обработки: $f = 0,5-1,2$ мм/об, $a_p = 2,5-15,0$ мм.</p>
	<p>-RR93</p>	<p>Стружколом для тяжелой обработки, для негативных односторонних пластин. Возможность работы на высоких режимах для всех типов материалов.</p> <p>Диапазон обработки: $f = 1,3-2,6$ мм/об, $a_p = 10-30$ мм.</p>
	<p>-RR96</p>	<p>Стружколом для тяжелой обработки, для негативных односторонних пластин. Возможность работы на высоких режимах и хорошее стружкообразование для всех типов материалов.</p> <p>Диапазон обработки: LNMX50: $f = 1,5-2,6$ мм/об, $a_p = 12-36$ мм.</p>
	<p>-RR97</p>	<p>Стружколом для тяжелой обработки материалов с низкой твердостью, для негативных односторонних пластин.</p> <p>Диапазон обработки: LNMX50: $f = 1,5-2,6$ мм/об, $a_p = 10-36$ мм.</p>
	<p>-UX</p>	<p>Стружколом для негативных пластин. Позитивный передний угол с острой кромкой. Низкая сила резания. Подходит для нежестких деталей.</p> <p>Диапазон обработки: $f = 0,2-0,4$ мм/об, $a_p = 1,0-6,0$ мм.</p>











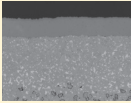

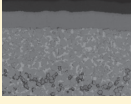

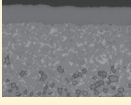
Диапазон стружколомов, позитивные пластины основных форм

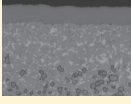
	-AL	<p>Стружколом для позитивных пластин. Предназначен для обработки алюминиевых сплавов. Передняя поверхность хорошо отполирована, большой передний угол.</p> <p>Диапазон обработки: $f = 0,15-0,60$ мм/об, $a_p = 0,5-4,0$ мм.</p>
	-FF1	<p>Стружколом для позитивных пластин. Используется для чистовой обработки стали и нержавеющей стали для получения низкой шероховатости.</p> <p>Диапазон обработки: $f = 0,05-0,30$ мм/об, $a_p = 0,2-2,0$ мм.</p>
	-F1	<p>Стружколом для позитивных пластин. Позитивная геометрия с острой режущей кромкой, легкое резание. Подходит для высоких подач при небольших глубинах обработки точных отливок и поковок.</p> <p>Диапазон обработки: $f = 0,1-0,5$ мм/об., $a_p = 0,2-3,0$ мм.</p> <p>Для прутковых автоматов, например: $f = 0,08-0,25$ мм/об., $a_p = 1-3$ мм.</p>
	-MF2	<p>Универсальный стружколом позитивных пластин для чистовых и получистовых операций с легким резанием. Подходит для широкого диапазона обработки стали и нержавеющей стали, включая расточные операции.</p> <p>Диапазон обработки: $f = 0,08-0,50$ мм/об, $a_p = 0,15-3,0$ мм.</p>
	-M3 -F2	<p>Надежный стружколом для получистовой и получерновой обработки, обеспечивает безопасный сход стружки. Подходит для промежуточных обработок сталей и нержавеющей сталей, включая расточные операции.</p> <p>Диапазон обработки: $f = 0,12-0,60$ мм/об, $a_p = 0,2-4,0$ мм.</p>
	-M5	<p>Универсальный стружколом для позитивных пластин. Предназначен для получерновой и черновой обработки сталей, нержавеющей сталей и чугуна. Сочетает высокую прочность кромки с относительно низкими силами резания. Высокая надежность при прерывистой обработке и обработке неровных деталей, в том числе при растачивании.</p> <p>Диапазон обработки: $f = 0,15-0,60$ мм/об, $a_p = 1-5$ мм.</p>
	-R2	<p>Стружколом для больших пластин, предназначенных для чистовой обработки ж.д. колес.</p> <p>Диапазон обработки: $f = 0,3-0,8$ мм/об, $a_p = 1,0-5,0$ мм.</p>
	-R3 RCMT	<p>Стружколом для больших круглых пластин, предназначенных для чистовой и получистовой обработки ж/д колес, крупногабаритных заготовок и труднообрабатываемых материалов, обеспечивает высокое качество обработанной поверхности.</p> <p>Диапазон обработки: $f = 0,5-1,2$ мм/об, $a_p = 1,5-5,0$ мм.</p>

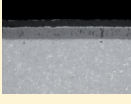

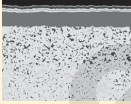

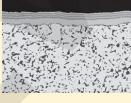

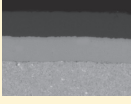



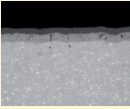

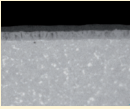
Диапазон стружколомов, позитивные пластины основных форм

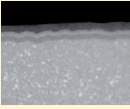
	<p>-R3 RCMX</p>	<p>Стружколом для больших круглых пластин, предназначенных для чистовой и получистовой обработки ж/д колес, крупногабаритных заготовок и труднообрабатываемых материалов, обеспечивает высокую эффективность стружкообразования.</p> <p>Диапазон обработки: $f = 0,5-1,2$ мм/об, $a_p = 1,5-5,0$ мм.</p>
	<p>-RR93</p>	<p>Стружколом для больших круглых пластин, предназначенных для черновой и получерновой обработки ж/д колес и крупногабаритных заготовок.</p> <p>Диапазон обработки: $f = 0,6-1,5$ мм/об, $a_p = 3,0-10,0$ мм.</p>
	<p>-RR94</p>	<p>Стружколом для больших пластин предназначенных для черновой обработки ж.д. колес.</p> <p>Диапазон обработки: $f = 0,6-1,5$ мм/об, $a_p = 3,0-10,0$ мм.</p>
	<p>-RR96</p>	<p>Стружколом для больших пластин, предназначенных для обработки стали с большими глубинами резания и большими подачами.</p> <p>Диапазон обработки: $f = 0,6-2,2$ мм/об, $a_p = 3,0-24,0$ мм.</p>
	<p>-RR97</p>	<p>Стружколом для больших пластин, предназначенных для обработки стали с большими глубинами резания и большими подачами.</p> <p>Геометрия –RR97 прочнее чем –RR96.</p> <p>Диапазон обработки: $f = 0,8-2,2$ мм/об, $a_p = 3,0-24,0$ мм.</p>
	<p>-UX</p>	<p>Стружколом для позитивных пластин. Гладкий и простой сход стружки при чистовой и получерновой обработке стали и нержавеющей стали. Очень хорошо подходит для тонких деталей.</p> <p>Диапазон обработки: $f = 0,05-0,40$ мм/об, $a_p = 0,5-4,0$ мм.</p>

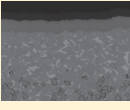
Сплавы с покрытием CVD

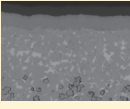
<p>TP0501</p> 		<p>Сплав Duratomic®. Сплав с высокой сопротивляемостью температуре и износу для обработки сталей, в первую очередь легированных сталей. Рекомендуется для сухой обработки, а также для сложных операций обработки чугуна.</p> <p>Ti(C,N) + Al₂O₃ + Система индикации использованной кромки (Хромовый краситель)</p>
<p>TP1501</p> 		<p>Сплав Duratomic®. Сплав с высокой сопротивляемостью температуре и износу, оптимизирован для операций общего точения сталей, применяется в т.ч. и для других групп материалов.</p> <p>Ti(C,N) + Al₂O₃ + Система индикации использованной кромки (Хромовый краситель)</p>
<p>TP2501</p> 		<p>Сплав Duratomic®. Сплав с высокой сопротивляемостью износу и прочной кромкой, применяется в широком диапазоне токарных операций по стали, нержавеющей стали и чугуну.</p> <p>Ti(C,N) + Al₂O₃ + Система индикации использованной кромки (Хромовый краситель)</p>
<p>TP3501</p> 		<p>Сплав Duratomic®. Высокая прочность кромки и износостойкость делают сплав универсальным для точения сталей и нержавеющей сталей, особенно при прерывистом резании.</p> <p>Ti(C,N) + Al₂O₃ + Технология определения использованной кромки (Хромовый краситель)</p>
<p>TP25</p> 		<p>Универсальный высокопроизводительный сплав для широкого диапазона операций по обработке стали, нержавеющей стали и чугуна. Надежная альтернатива для обработки стали при ограниченных скоростях резания или высоких требованиях к шероховатости поверхности. Обеспечивает дополнительную оптимизацию для простых операций по обработке аустенитной нержавеющей стали.</p> <p>Ti(C,N) + Al₂O₃ + Технология определения использованной кромки (хром)</p>
<p>TP200</p> 		<p>Универсальный сплав для обработки стали, нержавеющей стали и чугуна.</p> <p>Ti(C,N) + Al₂O₃ + TiN</p>
<p>TP40</p> 		<p>Универсальный сплав для максимально стабильной обработки сталей, нержавеющей сталей и суперсплавов в трудных условиях (особенно отливок и поковок).</p> <p>TiC/Ti(C,N) + TiN</p>
<p>TN1500</p> 		<p>Сплав Duratomic®. Высокопрочный микрозернистый сплав, разработанный для заготовок с элементами закаленной стали, также подходит для чистовой обработки чугуна. Ti(C,N) + Al₂O₃</p>

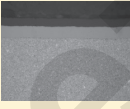

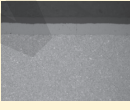





Сплавы с покрытием CVD

<p>TM1501</p> 		<p>Сплав Duratomic®. Износостойкий сплав, оптимизированный для токарной обработки нержавеющей стали, а также для заготовок из пластичных сталей.</p> <p>Ti(C,N) + Al₂O₃ + Система индикации использованной кромки (Хромовый краситель)</p>
<p>TM2501</p> 		<p>Сплав Duratomic®. Высокопрочный сплав для токарной обработки аустенитной нержавеющей стали с высокой устойчивостью и превосходной прочностью кромки. Первый выбор для токарной обработки аустенитной нержавеющей стали. Также подходит для токарной обработки стали при низких скоростях резания или прерывистой обработке.</p> <p>Ti(C,N) + Al₂O₃ + Система индикации использованной кромки (Хромовый краситель)</p>
<p>TM3501</p> 		<p>Сплав Duratomic®. Лучший выбор для дуплексной и труднообрабатываемой нержавеющей стали, высокая устойчивость к выкрашиванию и образованию бороздок. Превосходно подходит для чистовой обработки и прерывистой резки всех нержавеющей сталей. Универсальный сплав, подходящий для разнообразных сплавов и операций обработки нержавеющей стали.</p> <p>Ti(C,N) + Al₂O₃ + Система индикации использованной кромки (Хромовый краситель)</p>
<p>TM2000</p> 		<p>Сплав Duratomic®. Износостойкий оптимизированный сплав для обработки нержавеющей стали и мягких сталей.</p> <p>Ti(C,N) + Al₂O₃</p>
<p>TM4000</p> 		<p>Сплав Duratomic®. Сплав, оптимизированный для обработки нержавеющей сталей. Сочетание высокой износостойкости и прочности кромки позволяет сделать возможным его применение во многих типах сталей.</p> <p>Ti(C,N) + Al₂O₃</p>
<p>TK0501</p> 		<p>Сплав Duratomic®. Износостойкий сплав, оптимизированный для обработки серого и ковкого чугуна.</p> <p>Ti(C,N) + Al₂O₃ + Система индикации использованной кромки (Хромовый краситель)</p>
<p>TK1501</p> 		<p>Сплав Duratomic®. Износостойкий сплав, оптимизированный для обработки чугуна. Также подходит для обработки нержавеющей стали. Сплав, оптимизированный для обработки чугуна с шаровидным графитом, также применяется для прерывистого резания и нежесткой сборки.</p> <p>Ti(C,N) + Al₂O₃ + Система индикации использованной кромки (Хромовый краситель)</p>



сплавы с PVD покрытием

<p>TN1000</p> 		<p>Твердый микрoзернистый сплав, разработанный для заготовок с элементами закаленной стали, а также из суперсплавов. Высокая прочность кромки также позволят достичь хороших результатов при прерывистом резании и обработке закаленных материалов.</p> <p>Ti-Al-Si-N покрытие - наноламинат.</p>
<p>TS2000</p> 		<p>Твердый микрoзернистый износостойкий сплав, разработанный для чистовой обработке суперсплавов, титана, а также ряда нержавеющих сталей.</p> <p>(Ti,Al)N + TiN</p>
<p>TS2050</p> 		<p>Твердый износостойкий сплав, оптимизированный для чистовой и получистовой обработки суперсплавов. Ti-Al-Si-N покрытие - наноламинат.</p>
<p>TS2500</p> 		<p>Твердый микрoзернистый сплав, разработанный для черного точения титана и суперсплавов. Также показывает хорошие результаты на операциях обработки ряда других материалов, например нержавеющих сталей.</p> <p>(Ti,Al)N + TiN</p>
<p>CP200</p> 		<p>Прочный микрoзернистый сплав, предназначенный для финишных операций в суперсплавах и титане. Также применяется при обработке нержавеющих сталей.</p> <p>(Ti, Al) N + TiN</p>
<p>CP500</p> 		<p>Прочный микрoзернистый сплав, предназначенный для чистовой и промежуточной обработки нержавеющих сталей, также применяется для обработки сталей и алюминиевых сплавов. Демонстрирует особенно хорошие показатели обработки при прерывистом резании.</p> <p>(Ti,Al)N + TiN</p>
<p>CP600</p> 		<p>Прочный микрoзернистый сплав, разработанный для обработки сталей и нержавеющих сталей. Обычно применяется в случаях, когда требуется повышенная прочность кромки, например, при прерывистом резании.</p> <p>(Ti,Al)N + TiN</p>

Без покрытия

<p>НХ</p> 		<p>Универсальный сплав без покрытия, разработан для обработки чугуна и закаленной стали, также демонстрирует хорошие результаты при обработке цветных металлов.</p>
<p>КХ</p> 		<p>Оптимизированный микрoзeрнистый сплав, предназначен главным образом для обработки алюминия и других цветных металлов.</p>
<p>883</p> 		<p>Твердый микрoзeрнистый сплав без покрытия, разработанный для черного точения титана и суперсплавов.</p>
<p>890</p> 		<p>Высокопрочный микрoзeрнистый сплав без покрытия, разработанный для обработки титана и суперсплавов, также может применяться и для обработки других материалов.</p>

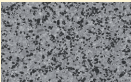
Кермет

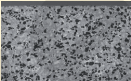
<p>TR1020</p> 		<p>Износостойкий кермет, предназначен для чистовых операций с высокой производительностью и предсказуемостью, главным образом по стали и нержавеющей стали.</p>
<p>TR1030</p> 		<p>Кермет, высоко износостойкий сплав для операций с высокими требованиями к качеству поверхности и производительности, в основном применяется для обработки сталей и нержавеющей сталей. Покрытие Ti-Al-Si-N наноломинат.</p>

Пластины High Feed Wiper – Описание

- Пластины Seco High Feed Wiper с большой подачей обеспечивают превосходную шероховатость поверхности при высокой скорости подачи.
- Высокое качество поверхности на нормальных подачах.

Использование пластин Seco для высоких подач зачастую исключает необходимость в последующем чистовом шлифовании.

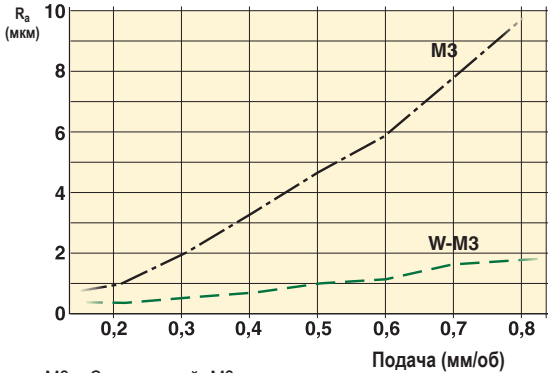

M3 = Стандартный -M3
W-M3 = Wiper -M3

На диаграмме показано сравнение качества обработки поверхности пластинами Seco для больших подач W-M3 wiper и обычными пластинами.

CNMG120408W-M3 TP2501, $a_p = 1$ мм, скорость резания отрегулирована по подаче, материал заготовки: (сталь) SMG P4.

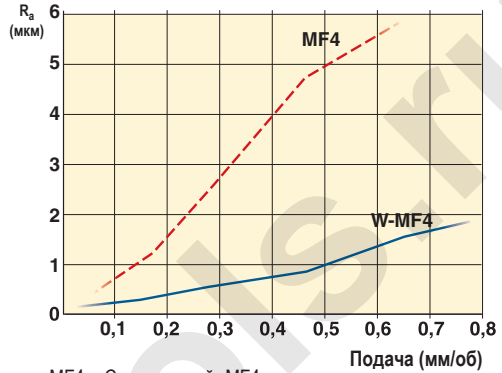

MF4 = Стандартный -MF4
W-MF4 = Wiper -MF4

На диаграмме показано сравнение качества обработки поверхности пластинами Seco для больших подач W-MF4 wiper и обычными пластинами.

CNMG120408W-MF4 TM4000, $a_p = 1$ мм, скорость резания и стойкость SMG M2 (нержавеющая сталь).

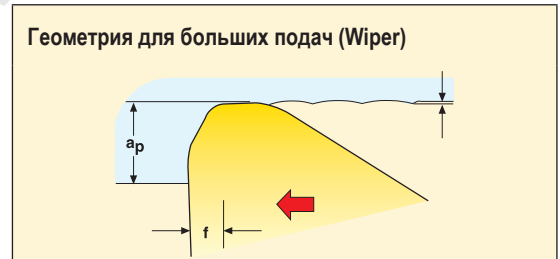
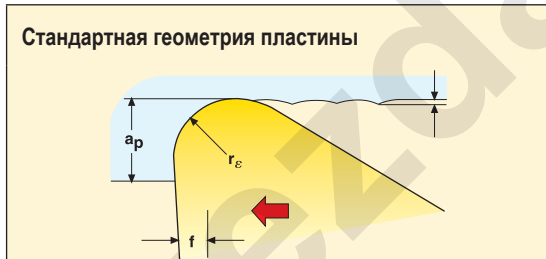

Диапазон стружкообразования

Позитивные пластины, C и W

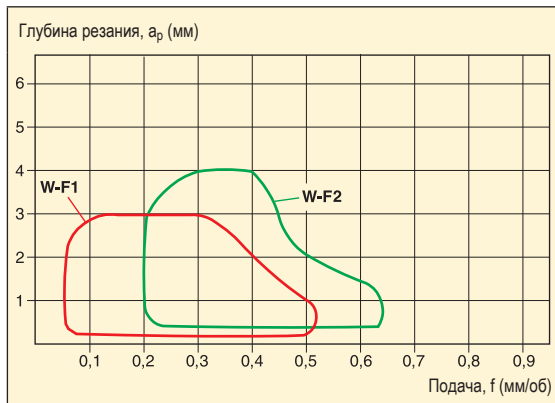

Позитивные пластины, D и T

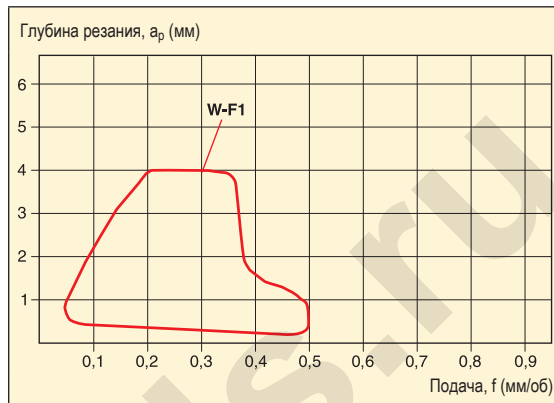

Негативные пластины, C и W

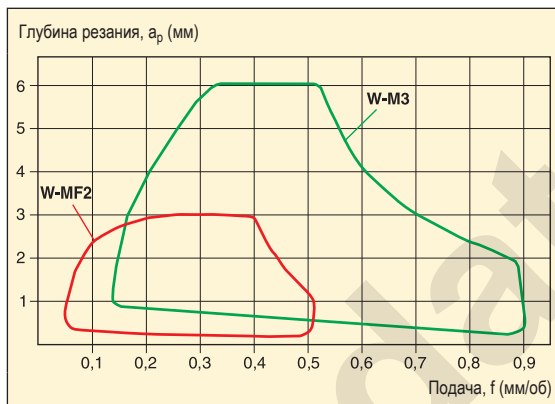

Негативные пластины, D и T

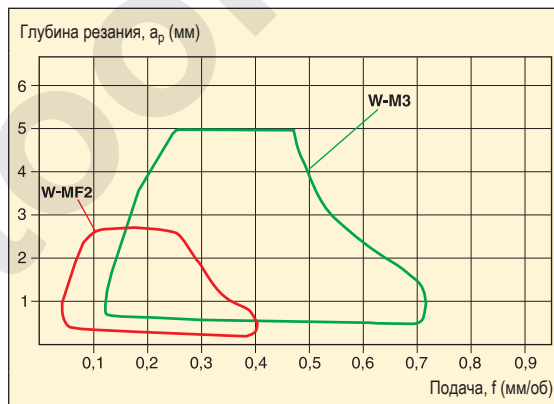

Негативные пластины, C и S Стружколом W-R4

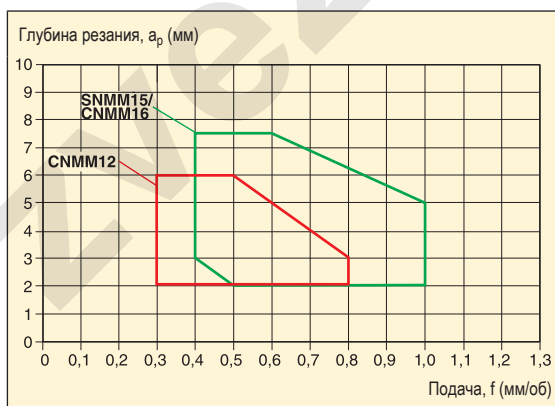



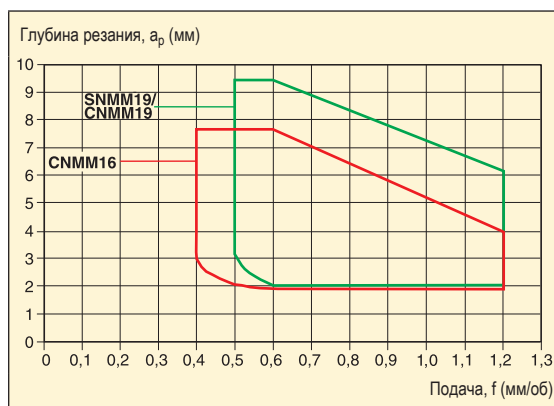





Негативные пластины, C и S Стружколом W-R7



ПРИМЕЧАНИЕ. Если вы заходите в MyPages через веб-сайт www.secotools.com, перейдите в раздел Cutting Data (Режимы резания), затем в Advanced Cutting Data (Расширенная информация по режимам резания), подраздел Cutting Data Graphs (Графики режимов резания), чтобы получить доступ к стандартным режимам резания для конкретной продукции.

Диапазон стружколомов, пластины High Feed Wiper

	W-F1	<p>Универсальный стружколом для позитивных пластин. Для чистовой обработки сталей, нержавеющей стали и чугуна, обеспечивает хорошее качество поверхности. Подходит для больших подач при малой глубине резания.</p> <p>Диапазон обработки: $f = 0,05-0,50$ мм/об, $a_p = 0,25-3,00$ мм.</p>
	W-F2	<p>Стружколом для чистовой обработки с большой подачей и получерновой обработки стали и чугуна. Обеспечивает безопасный, хорошо направленный сход стружки, и хорошее качество обработанной поверхности.</p> <p>Диапазон обработки: $f = 0,20-0,65$ мм/об, $a_p = 0,5-4,0$ мм.</p>
	W-FF2	<p>Стружколом для чистовой обработки сталей и нержавеющей сталей на больших подачах. Хорошее стружкообразование на чистовых операциях и получение высокого качества поверхности.</p> <p>Диапазон обработки: $f = 0,1-0,5$ мм/об, $a_p = 0,2-1,5$ мм.</p>
	W-MF2	<p>Предпочтительный выбор для чистовых операций, как с позитивными, так и с негативными пластинами. Стружколом подходит для чистовой обработки сталей, нержавеющей стали и чугуна на больших подачах, обеспечивает хорошее качество поверхности.</p> <p>Диапазон обработки: $f = 0,05-0,60$ мм/об, $a_p = 0,5-4,0$ мм.</p>
	W-MF4	<p>Стружколом для обработки нержавеющей сталей на высоких подачах, легкое резание. Хорошее качество обработанной поверхности на чистовых операциях и производительность High Feed Wiper на операциях получерновой обработки.</p> <p>Диапазон обработки: $f = 0,05-0,90$ мм/об, $a_p = 0,2-6,0$ мм.</p>
	W-MF5	<p>Стружколом для получистовой обработки стали на больших подачах. Сткрытая позитивная геометрия с wiper радиусом.</p> <p>Диапазон обработки: $f = 0,2-0,8$ мм/об, $a_p = 0,2-2,7$ мм.</p>
	W-M3	<p>Универсальный стружколом для чистовой обработки с большими подачами и получерновой обработки стали, нержавеющей стали и чугуна.</p> <p>Применяется в широком диапазоне операций. Хорошее качество поверхности даже при больших подачах.</p> <p>Диапазон обработки: $f = 0,2-0,4$ мм/об, $a_p = 0,5-6,0$ мм.</p>
	W-M6	<p>Прочный двусторонний стружколом для получерновой и черновой обработки стали с большой подачей. Хорошее стружкообразование и низкие силы резания, что обеспечивает надежность обработки как при непрерывном, так и при прерывистом резании.</p> <p>Диапазон обработки: $f = 0,3-1,0$ мм/об, $a_p = 1,0-7,0$ мм.</p>

Диапазон стружколомов, пластины High Feed

	W-R4	<p>Стружколом для односторонних пластин предназначен для получерновой и черновой обработки стали, нержавеющей стали и чугуна, с большими подачами. Хорошее качество поверхности даже при больших подачах.</p> <p>Низкие силы резания.</p> <p>Диапазон обработки: $f = 0,3-1,0$ мм/об, $a_p = 2,0-7,5$ мм.</p>
	W-R7	<p>Прочный, легко режущий стружколом, для односторонних пластин. Предназначен для самых больших подач при получерновой и черновой обработке сталей, нержавеющей сталей и чугуна. Дает хорошее качество поверхности даже при больших подачах.</p> <p>Диапазон обработки: $f = 0,4-1,2$ мм/об, $a_p = 2,0-9,5$ мм.</p>
	-WZ -WZN -WZP -WS -WL	<p>Геометрия вѳрег на пластинах PCBN. Выпускается в разных исполнениях, цельные пластины и с напайками. Разработан для обработки перлитного чугуна и закаленной стали. Высокое качество поверхности на больших подачах.</p>

Zvezdato

Руководство по обработке

- Качество поверхности будет низким, если угол режущей кромки отклонится от 95° (пластины С-и W-типа).
- Макс. допустимое отклонение: $\pm 2^\circ$.
- Обратная токарная обработка НЕ рекомендуется.

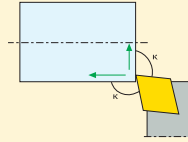

- Качество поверхности будет низким, если угол режущей кромки отклонится от 93° (пластины D-и T-типа).
- Макс. допустимое отклонение: $\pm 2^\circ$.
- Обратная токарная обработка НЕ рекомендуется.

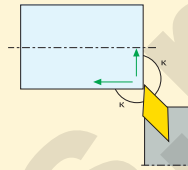

Пластины для больших подач С-типа

На пластинах С-типа для больших подач, кроме пластин PCBN, геометрия *wiper* также расположена на углу 100°.

Стружколомы W-R4 и W-R7

При использовании W-R4 или W-R7 стружколома применяйте державку с креплением типа M или P.

Пластины для больших подач S-типа

Пластины S-типа для больших подач устанавливаются на державку с углом 75°. Качество поверхности будет низким, если угол режущей кромки отклонится от 75°. Макс. допустимое отклонение: $\pm 2^\circ$.

Контурное точение *Wiper* пластинами типов D- и T

Поскольку пластины для больших подач типов D и T не разработаны с допусками по ISO, необходимо сделать соответствующую поправку.

Отклонение от номинальной формы радиуса вершины всегда будет происходить (D1, D2) при движении в угол.

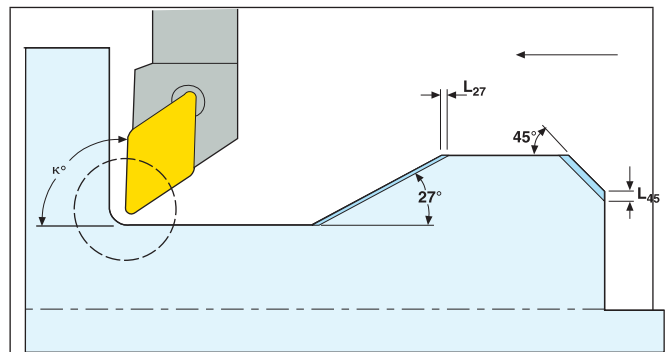
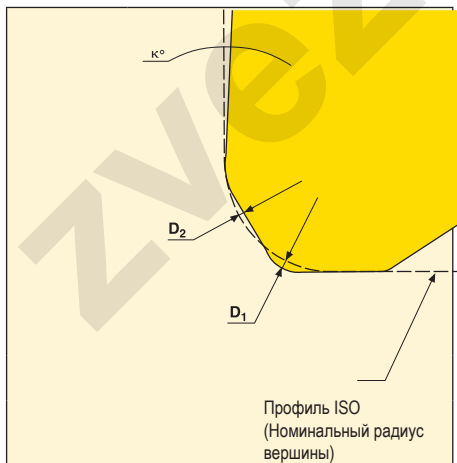

При контурном точении пластинами для больших подач типа D- или T- необходимо сделать поправку на размерные отклонения.

Геометрия пластины для больших подач на D-и T-типах пластин не обеспечивает точного радиуса угла.

Seco Crossbill™ Wiper пластина

Отклонение от обычной формы радиуса вершины всегда будет происходить, когда используется стандартная wiper геометрия при обработке в сторону угла/торца.

Пластина для больших подач Crossbill дает возможность получить радиус без отклонений от нормальной формы и без потери преимуществ стандартной wiper пластины.

Пластины для больших подач Seco выпускаются из PCBN, сплавы CBN010 и CBN060K.

Конструкция/Функция

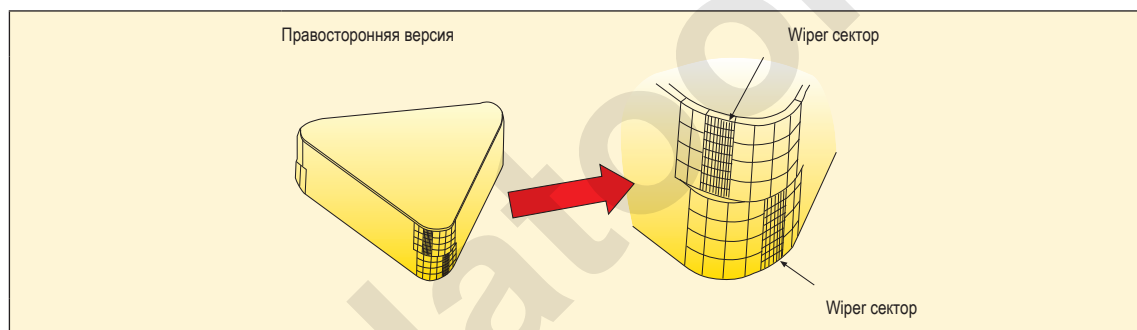
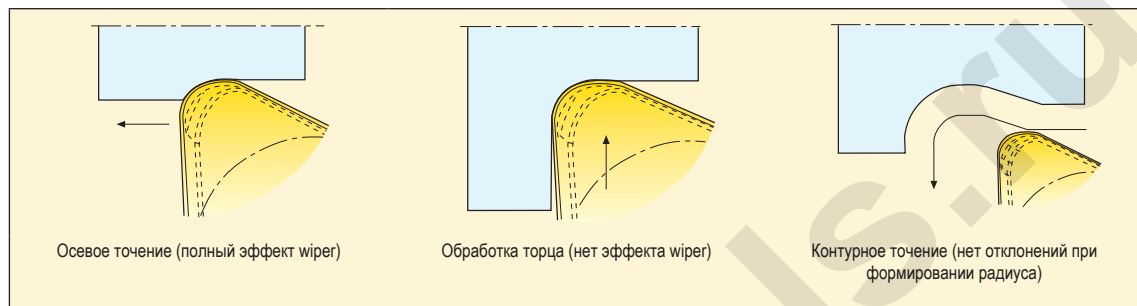

Технология Helix™ wiper

Наша уникальная патентованная концепция Helix™ wiper разработана для оптимизации при чистовой обработке. Имеет поверхность wiper на обеих сторонах радиуса вершины (как стандарт), а защитная фаска искривлена от негативной до позитивной или от позитивной до негативной в зависимости от применения.

Доступно в сплавах CH0550, CBN060K и CBN010. Необходимо учитывать при выборе соответствующей геометрии:

Wiper позитивная, WZP

- Минимизация вибрации при нежесткой сборке
- Низкие радиальные силы резания
- Применять там, где невозможно применение стандартной wiper

Wiper негативная, WZN

- Более высокая стойкость
- Минимизация вибрации при нежесткой сборке
- Увеличивает сжимающие нагрузки

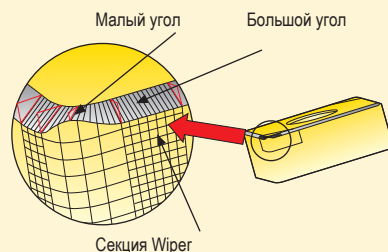
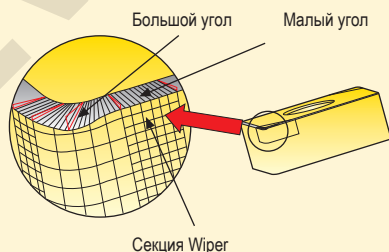

Номенклатура и формулы

Частота вращения

$$n = \frac{v_c \cdot 1000}{\pi \cdot D_c} \quad (\text{об./мин.})$$

Скорость резания

$$v_c = \frac{n \cdot \pi \cdot D_c}{1000} \quad (\text{м/мин.})$$

Шероховатость
(средние значения)
Приблизительная оценка

$$R_a = \frac{f^2 \cdot 50}{RE} \quad (\text{мкм})$$

$R_a = \frac{R_t}{3,5} \quad (\text{мкм})$

Улучшенная оценка

$$R_a \approx 770 \cdot \left(1 - \frac{\frac{f}{2RE}}{\arcsin\left(\frac{f}{2RE}\right)}\right) \cdot RE \quad (\mu\text{m})$$

Действует для:

$$f \leq 2 \sqrt{a_p(2RE - a_p)} \leq 2RE$$

См. примечание и таблицу на стр. 61

Шероховатость
оценка общей
высоты профиля

$$R_t = k \cdot \frac{f^2 \cdot 1000}{8 \cdot RE} \quad (\text{мкм})$$

Оценка
потребления
мощности

$$P_c = \frac{v_c \cdot f \cdot a_p}{25} \quad (\text{kW})$$

Удельный съём
металла

$$Q = v_c \cdot f \cdot a_p \quad (\text{см}^3/\text{мин.})$$

a_p	= Глубина резания	(мм)
D_c	= Диаметр заготовки	(мм)
f	= Подача	(мм/об)
h	= Толщина стружки	(мм)
k	= Константа 1,0 для стали и нержавеющей стали 1,4 для чугуна	
n	= Частота вращения	(об./мин.)
P_c	= Требуемая мощность	(kW)
Q	= Удельный съём металла	(см ³ /мин.)
R_a	= Шероховатость (средние значения)	(мкм)
RE	= Радиус вершины	(мм)
R_t	= Общая высота профиля	(мкм)
v_c	= Скорость резания	(м/мин.)

Глубина резания

Максимальная глубина резания зависит от ряда факторов: Мощности станка, стабильности, материала заготовки, формы и размера пластины, радиуса вершины, стружколома, сплава и угла установки.

Начните с определения размера пластины, переходя затем к рекомендациям по выбору стружколома. Это определит выбор максимальной глубины резания.

Минимальная глубина резания не должна быть меньше чем радиус вершины.

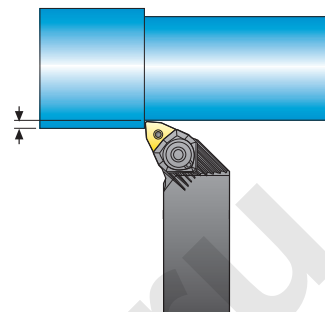

Скорость подачи

Максимальная подача зависит от ряда факторов: Мощности станка, жесткости, материала заготовки, формы и размера пластины, радиуса вершины, стружколома, сплава и угла установки.

Другой очень важный фактор - это требование к шероховатости поверхности. Начните с просмотра рекомендаций по выбору стружколома. Затем обратитесь к приведенной ниже таблице шероховатостей, чтобы убедиться в возможности получения требуемой шероховатости.

Максимальная подача всегда должна быть относительно меньше радиуса вершины.

Слишком малая подача может привести к ухудшению стружкообразования и уменьшению срока службы инструмента.

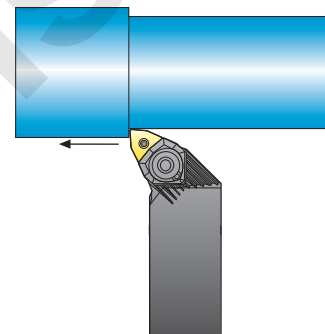

Шероховатость

Большой радиус вершины обычно обеспечивает более качественную шероховатость поверхности.

В таблице приведены рекомендуемые максимальные теоретические значения скорости подачи для достижения заданного значения R_a .

Всегда учитывайте возможность использования пластин с большой подачей (Seco Wireg) для токарной обработки с большой подачей без ущерба для шероховатости поверхности.

Дополнительную информацию см. на стр. 54-59.

Примечание: Пересмотренные значения R_a основаны на работе J-E Ståhl, где указывается на возможность увеличения подачи по сравнению с другими оценками.

Таблица А. Данные в соответствии с уточненной оценкой R_a

Шероховатость поверхности R_a (мкм)	Радиус вершины, RE (мм)					
	0,2	0,4	0,8	1,2	1,6	2,4
	Подача, f (мм/об)					
0,6	0,06	0,08	0,12	0,14	0,17	0,21
1,6	0,10	0,14	0,20	0,24	0,28	0,34
3,2	0,14	0,20	0,28	0,34	0,39	0,48
6,3	–	0,27	0,39	0,48	0,55	0,68
8,0	–	–	0,44	0,54	0,63	0,77

В SMG v2 классификация материалов заготовок включает определенный материал в определенном состоянии, который указан в качестве эталона для простой и точной корректировки данных резания под фактический материал в сравнении с любым эталонным материалом Seco. В качестве примеров в таблице 1 ниже приведены эталонные материалы EN C45E для SMG P4 и EN 42 CrMo 4 для SMG P5 и SMG H5, также там приведены эталонные свойства материала. (Более полный отрывок приведен на стр. 63, 790)

SMG	Описание	свойства	Пример	SMG	Описание	свойства	Пример
P4	Низколегированные конструкционные стали общего назначения, 0,25% < C < 0,67%wt Низколегированные закаленные и отпущенные стали	520 < R _m < 1200	C 45E R _m = 660 Н/мм ²	H5	Закаленная и отпущенная сталь	38 < HRC < 56	42 CrMo 4 50 HRC
P5	Конструкционные стали, 0,25% < C < 0,67%wt Закаленные и отпущенные стали	550 < R _m < 1200	42 CrMo 4 R _m = 700 Н/мм ²				

Если остановиться на EN 42 CrMo 4 в отожженном состоянии, предельная прочность на растяжение R_m может быть в диапазоне R_m = 630 Н/мм² - R_m = 780 Н/мм², что и составляет эталонный уровень для SMG P5. В состоянии после закалки и отпуска предельная прочность на растяжение R_m может быть в диапазоне R_m = 900 Н/мм² R_m = 1100 Н/мм², т.е. она все равно относится к SMG P5. Однако при упрочнении свыше R_m = 1200 Н/мм² она будет относиться к SMG H5.

SMG	RU	W-Nr	AFNOR	BS	UNI	JIS	AISI / ASTM	GOST	Состояние	R _{m, ном}	HRC _{ном}
P5	42 CrMo 4	1,1201	42 CD 4	708 M 40	42 CrMo 4	SCM 440 (H)	4142, 4140	38НМ	После отжига	700	
	42 CrMo 4	1,1201	42 CD 4	708 M 40	42 CrMo 4	SCM 440 (H)	4142, 4140	38НМ	Закаленные и отпущенные	1000	
H5	42 CrMo 4	1,1201	42 CD 4	708 M 40	42 CrMo 4	SCM 440 (H)	4142, 4140	38НМ	Закаленные и отпущенные		45
	42 CrMo 4	1,1201	42 CD 4	708 M 40	42 CrMo 4	SCM 440 (H)	4142, 4140	38НМ	Закаленные и отпущенные		50

Закаленная и отпущенная сталь EN 42CrMo4 может использоваться для иллюстрации зависимости обрабатываемости от состояния материалов.

На графиках ниже указано, как рекомендации по скорости для номинальных состояний материалов можно скорректировать по относительной R_m (левая схема относится к ISO-P) и относительной HRC (действительно для ISO-H).

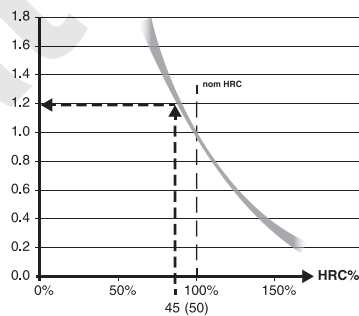
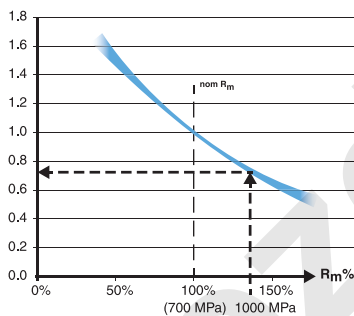

Чтобы дополнительно проиллюстрировать, каким образом номинальная v_c SMG P5 по SMG v2 может быть скорректирована до более точной рекомендованной v_c, нам нужны данные о предельной прочности на растяжение R_m, и в данном случае мы используем EN 42 CrMo 4, закаленную и отпущенную до R_m = 1000 Н/мм² в соответствии с приведенной выше таблицей (жирные синие стрелки).

Допустим, мы узнали, что номинальная v_c SMG P5 = 280 м/мин для определенного продукта и типа обработки.

Тогда фактическая рекомендованная v_c = 280 м/мин × 0,75 = 210 м/мин.

Следовательно, в SMG H5 номинальная v_c может быть скорректирована по упрочненной EN 42 CrMo 4 при HRC 45 (небольшие серые стрелки).

Допустим, что номинальная v_c SMG H5 = 50 м/мин для определенного продукта и типа обработки с применением инструмента из твердого сплава с покрытием, тогда фактическая рекомендованная v_c = 50 м/мин × 1,2 = 60 м/мин.

Обратите внимание на то, что рекомендации по параметрам резания для инструмента из PCBN начинаются на стр. 95.

Более подробные сведения о материалах заготовок см. на стр. 790, а предлагаемые параметры резания на соответствующих страницах.

Для более удобной работы с данными о режиме резания рекомендуем использовать соответствующие инструменты в разделе My Pages – Suggest на сайте www.secotools.com

Классификацию материалов заготовки см. на стр. 790

Стали, ферритовые и мартенситные нержавеющие стали

SMG	Описание	свойства	Пример	$k_{с1.1}$	m_c
P1	Автоматные стали	$360 < R_m < 880$	11 SMn30 $R_m = 385 \text{ N/мм}^2$	1500	0,14
P2	Низколегированные ферритные стали, $C < 0,25\%wt$ Низколегированные сварочные конструкционные стали	$320 < R_m < 600$	S235JRG2 $R_m = 420 \text{ N/мм}^2$	1600	0,23
P3	Ферритные/перлитные стали, $C < 0,25\%wt$ Сварочные конструкционные стали Поверхностно упрочненные стали	$430 < R_m < 610$	16 MnCr 5 $R_m = 550 \text{ N/мм}^2$	1800	0,14
P4	Низколегированные конструкционные стали общего назначения, $0,25\% < C < 0,67\%wt$ Низколегированные закаленные и отпущенные стали	$520 < R_m < 1200$	C 45E $R_m = 660 \text{ N/мм}^2$	2000	0,15
P5	Конструкционные стали, $0,25\% < C < 0,67\%wt$ Закаленные и отпущенные стали	$550 < R_m < 1200$	42 CrMo 4 $R_m = 700 \text{ N/мм}^2$	2020	0,18
P6	Низколегированные упрочненные стали, $C > 0,67\%wt$ Низколегированные пружинные и подшипниковые стали	$520 < R_m < 1200$	C 100S $R_m = 600 \text{ N/мм}^2$	2100	0,17
P7	Упрочненные стали, $C > 0,67\%wt$ Пружинные и подшипниковые стали	$600 < R_m < 1200$	100 Cr 6 $R_m = 650 \text{ N/мм}^2$	2160	0,17
P8	Инструментальные стали Быстрорежущая сталь (HSS)	$600 < R_m < 1200$	X 40 CrMoV 5 1 $R_m = 700 \text{ N/мм}^2$	2400	0,20
P11	Ферритные и мартенситные нержавеющие стали	$415 < R_m < 1200$	X 20 Cr 13 $R_m = 675 \text{ N/мм}^2$	2000	0,15
P12	Мартенситные и закаленные состаренные нержавеющие стали	$500 < R_m < 1200$	X 5 CrNiCuNb 16 4 $R_m = 1100 \text{ N/мм}^2$	2100	0,17

Материалы высокой твердости

SMG	Описание	свойства	Пример	$k_{с1.1}$	m_c
H3	Поверхностно упрочненные стали	58 < HRC < 62	16 MnCr 5 60 HRC	2070	0,14
H5	Закаленная и отпущенная сталь	38 < HRC < 56	42 CrMo 4 50 HRC	2320	0,18
H7	Закаленные стали Подшипниковые стали	56 < HRC < 64	100 MnCr 6 60 HRC	2480	0,17
H8	Инструментальные стали Быстрорежущая сталь (HSS)	38 < HRC < 64	X 40 CrMoV 5 1 50 HRC	2750	0,20
H11	Мартенситные нержавеющие стали	38 < HRC < 50	X 20 Cr 13 45 HRC	2300	0,15
H12	Мартенситные и закаленные состаренные нержавеющие стали	1200 < R_m < 1650	X 5 CrNiCuNb 16 4 $R_m = 1450$ N/мм ²	2410	0,17
H21	Марганцевая сталь	23 < HRC < 64	X 120 Mn 12 50 HRC		
H31	Белые чугуны	50 < HRC < 64	EN-GJN-HV600(XCr11) 55 HRC		

Скорость резания v_c (м/мин)

В этом разделе рекомендации по скоростям резания даны для выбранных материалов по группам SMG.

Пользуйтесь таблицами, начинающимися на стр. 790 для классификации материала детали по группам материалов Seco (SMG).

Рекомендуем использовать специальную программу My Pages – Доступно на сайте www.secotools.com

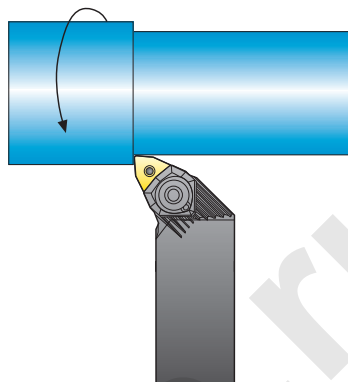

KAPR = угол режущей кромки (°) (от державки)

RE = диаметр вершины (мм)

a_p = глубина резания (мм)

f = подача (мм/об.)

Универсальная пластина: **CCMT09T304-MF2**

Стойкость = 15 мин

$a_p = 1$ мм

Державка: **SCLCL1212M09**

SMG	TP1501			TP2501			TP3501			CP500		
	f			f			f			f		
	0,15	0,2	0,25	0,15	0,2	0,25	0,15	0,2	0,25	0,15	0,2	0,25
P1	820	750	700	680	640	600	610	550	510	295	265	250
P2	790	730	680	560	580	580	600	510	455	285	260	240
P3	530	530	520	580	600	590	420	370	330	245	225	210
P4	600	560	520	500	470	440	450	390	350	215	195	185
P5	445	445	435	410	425	425	350	310	280	205	190	175
P6	640	600	550	540	500	475	485	420	380	230	210	195
P7	475	475	460	370	400	410	330	295	265	220	200	185
P8	445	445	435	410	425	425	350	310	280	205	190	175
P11	460	460	445	280	310	320	250	240	195	275	235	200
P12	270	270	265	165	180	190	155	150	120	125	115	105

Универсальная пластина: **CCMT09T304-MF2**

Стойкость = 15 мин

$a_p = 1$ мм

Державка: **SCLCL1212M09**

SMG	TP1030			TP1020		
	f			f		
	0,1	0,2	0,3	0,1	0,2	0,3
P1	550	445	360	350	235	170
P2	540	430	355	340	230	165
P3	465	370	305	295	195	145
P4	410	325	270	260	170	125
P5	390	310	255	245	165	120
P6	440	350	285	280	185	135
P7	415	330	270	260	175	130
P8	390	310	255	245	165	120
P11	400	320	265	255	170	125

Универсальная пластина: CNMG120408-M3

Стойкость = 15 мин

$a_p = 2,5$ мм

Державка: DCLNR2525M12-M

SMG	TP0501			TP1501			TP2501			TP3501			TP200		
	f			f			f			f			f		
	0,2	0,3	0,4	0,2	0,3	0,4	0,2	0,3	0,4	0,2	0,3	0,4	0,2	0,3	0,4
P1	780	690	610	690	590	510	590	510	450	510	405	335	335	290	255
P2	760	670	590	680	570	495	560	520	460	495	400	330	330	280	250
P3	620	590	510	500	450	400	570	530	465	360	300	250	280	240	215
P4	580	510	450	510	435	375	435	375	330	380	310	250	250	210	190
P5	520	495	435	420	380	335	405	375	330	300	250	220	235	205	180
P6	620	550	480	550	465	405	465	405	365	410	335	270	265	230	200
P7	550	520	460	445	405	355	390	380	350	285	240	210	250	215	190
P8	520	495	435	420	380	335	405	375	330	270	220	180	235	205	180
P11	540	510	445	435	390	345	300	295	270	250	160	130	195	165	145
P12	315	300	265	255	230	205	175	175	160	150	100	75	115	95	85

Универсальная пластина: CNMG190616-MR7

Стойкость = 15 мин

$a_p = 6$ мм

Державка: DCLNR4040R19-M

SMG	TP0501			TP1501			TP2501			TP3501			TP40		
	f			f			f			f			f		
	0,4	0,55	0,7	0,4	0,55	0,7	0,4	0,55	0,7	0,4	0,55	0,7	0,4	0,55	0,7
P1	590	480	400	490	405	340	435	365	315	320	250	200	235	190	155
P2	570	465	385	480	395	335	440	350	285	305	240	195	230	185	155
P3	490	375	290	385	310	250	450	355	285	205	170	140	195	155	130
P4	430	355	295	360	295	250	320	270	230	235	185	150	170	140	115
P5	415	315	245	320	260	210	315	245	195	170	140	115	165	130	110
P6	465	380	315	390	320	270	345	290	250	255	200	160	185	150	125
P7	435	335	260	340	275	225	335	275	225	170	145	120	175	140	115
P8	415	315	245	320	260	210	315	245	195	165	135	105	165	130	110
P11	425	325	250	330	265	220	260	210	165	125	120	85	100	85	75
P12	250	190	150	195	155	130	155	125	100	75	70	50	60	50	46

Универсальная пластина: CNMG120408-MF2

Стойкость = 15 мин

$a_p = 1,5$ мм

Державка: DCLNR2525M12-M

SMG	TN1000			TN1500		
	f			f		
	0,1	0,25	0,4	0,1	0,25	0,4
H3	90	70	55	125	80	60
H5	170	125	100	230	150	110
H7	90	70	55	125	80	60
H8	170	125	100	230	150	110
H11	215	160	130	295	195	140
H12	350	260	205	—	—	—
H21	170	125	100	—	—	—

Универсальная пластина: CCMT09T308-MF2

Стойкость = 10 мин

$a_p = 1$ мм

Державка: C4-SCLCR-13080-09

SMG	TM1501			TM2501			TM3501			CP500		
	f			f			f			f		
	0,1	0,2	0,3	0,1	0,2	0,3	0,1	0,2	0,3	0,1	0,2	0,3
M1	400	380	345	400	335	290	395	335	285	430	335	255
M2	325	310	275	325	270	235	320	270	230	350	270	205
M3	245	235	210	245	205	180	245	205	175	265	205	155
M4	—	—	—	175	160	155	200	180	160	200	155	115
M5	—	—	—	145	135	130	165	150	130	165	130	95

Универсальная пластина: CNMG120408-MF4

Стойкость = 10 мин

$a_p = 2$ мм

Державка: PCLNL2020K12JETL

SMG	TM1501			TM2501			TM3501			CP500		
	f			f			f			f		
	0,2	0,3	0,4	0,2	0,3	0,4	0,2	0,3	0,4	0,2	0,3	0,4
M1	380	325	285	325	270	235	320	265	230	305	215	160
M2	305	265	230	260	220	190	260	215	185	245	170	125
M3	235	200	175	200	165	145	195	165	140	185	130	95
M4	—	—	—	165	155	145	175	150	130	140	100	75
M5	—	—	—	135	130	120	145	125	110	115	80	60

Универсальная пластина: CCMT09T308-M5

Стойкость = 15 мин

$a_p = 1$ мм

Державка: C4-SCLCL-17090-09

SMG	TK0501			TK1501			TP1501		
	f			f			f		
	0,2	0,3	0,4	0,2	0,3	0,4	0,2	0,3	0,4
K1	600	560	520	530	475	440	455	470	460
K2	465	435	415	455	420	400	395	405	400
K3	395	365	350	385	355	340	335	345	340
K4	375	350	335	365	340	325	320	330	325
K5	225	210	200	220	205	190	190	195	195
K6	375	340	320	325	295	270	280	290	285
K7	285	265	255	280	260	245	245	250	245

Универсальная пластина: CNMG120412-MR7

Стойкость = 15 мин

$a_p = 3$ мм

Державка: A40U-PCLNL12

SMG	TK0501			TK1501			TP1501		
	f			f			f		
	0,2	0,35	0,5	0,2	0,35	0,5	0,2	0,35	0,5
K1	570	495	455	480	405	355	450	435	405
K2	420	380	355	420	375	345	390	380	350
K3	355	320	300	355	315	290	330	320	295
K4	340	305	285	340	300	280	315	305	280
K5	205	180	170	200	180	165	185	180	170
K6	350	305	280	295	250	220	275	270	250
K7	260	235	215	260	230	210	240	235	215

Универсальная пластина: CCGT060204F-AL

Стойкость = 15 мин

$a_p = 1$ мм

Державка: A10L-SCLCR06

SMG	KX		
	f		
	0,1	0,15	0,2
N1	610	540	495
N2	490	435	400
N3	330	290	265
N11	375	335	305

Универсальная пластина: CCMT09T304-F1

Стойкость = 10 мин

$a_p = 1$ мм

Державка: C4-SCLCR-27050-09JET

SMG	TS2000			CP200			CP500		
	f			f			f		
	0,08	0,15	0,2	0,08	0,15	0,2	0,08	0,15	0,2
S1	90	70	60	48	40	36	42	35	32
S2	70	55	47	39	32	29	36	30	27
S3	60	47	40	33	28	25	31	26	24
S11	130	100	85	70	60	55	—	—	—
S12	100	75	65	55	44	41	—	—	—
S13	75	60	50	41	34	31	—	—	—

Универсальная пластина: CNMG120408-MF1

Стойкость = 10 мин

$a_p = 1,5$ мм

Державка: PCLNL2525K12JETLB

SMG	TS2000			CP200			890			CP500		
	f			f			f			f		
	0,1	0,2	0,3	0,1	0,2	0,3	0,1	0,2	0,3	0,1	0,2	0,3
S1	80	55	43	44	35	31	40	33	28	38	31	27
S2	65	46	35	36	29	25	33	26	23	33	27	23
S3	55	39	30	31	25	21	28	23	20	29	23	20
S11	115	80	65	65	50	44	60	47	41	—	—	—
S12	90	65	48	49	39	34	45	36	31	—	—	—
S13	70	49	37	38	31	26	35	28	24	—	—	—

Универсальная пластина: CNMG120408-MR4

Стойкость = 10 мин

$a_p = 3$ мм

Державка: C6-PCLNR-45065-12JETL

SMG	TS2500			883		
	f			f		
	0,2	0,3	0,45	0,2	0,3	0,45
S1	45	34	24	25	21	18
S2	37	27	20	20	17	14
S3	32	24	17	17	15	12
S11	65	49	35	36	30	26
S12	50	38	27	27	23	20
S13	39	29	21	21	18	15

Примечание: Для классификации материала заготовки по SMG рекомендуем использовать специальную программу My Pages – Доступно на сайте www.secotools.com

Описание

Seco предлагает диапазон борштанг для расточки малых диаметров от 5,5 мм. Доступны пластины типов С и Т.
Державки изготавливаются из стали и имеют каналы для сквозной подачи СОЖ.

Настройка

При позиционировании на станке пластина будет несколько выше центральной линии. Это особенность конструкции инструмента при которой компенсируется изгиб и улучшаются условия обработки.

При установке инструмента на станок убедитесь в том, что лыска параллельна станине станка.

Расточные оправки могут использоваться со втулкой державки или без нее.

См. стр. 417.

Положение лыски
параллельно
станине станка

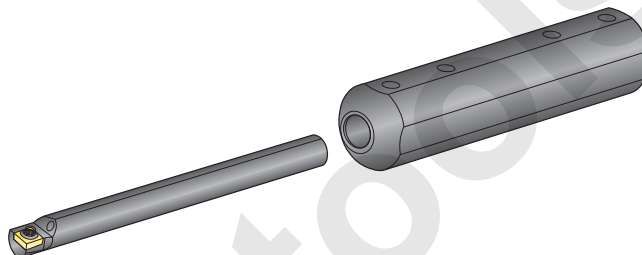
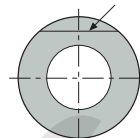

Описание

Токарная обработка - Производство новых ж/д колес

Диапазон продукции включает:

- Пластины для чистовой обработки геометрий R2 и R3
- Пластины для черновой обработки геометрий RR93 и RR94
- Пластины для тяжелой обработки на высоких подачах, геометрия RR97
- Державки PRDCN с хвостовиком до 50x50
- Специальные держатели Seco-Capto™

Обработка новых колес

R2, R3 Прочная геометрия для чистовой и получистовой обработки на высоких подачах

RCMX-R2 **RCMX-R3** **RCMT-R3**

Рекомендации по подаче: 0,5-1,2 мм/об.
Рекомендации по глубине резания: $a_p < 5$ мм

RR94, RR93 Прочная геометрия для получерновой и черновой обработки на высоких подачах

RCMX-RR94 **RCMX-RR93** **RCMX-H-RR93**

Рекомендации по подаче: 0,6-1,4 мм/об.
Рекомендации по глубине резания: $a_p < 12$ мм

RCMX-RR97 Прочная геометрия для обработки с большими подачами и глубинами резания.

Рекомендации по подаче: 0,6-1,5 мм/об.
Рекомендации по глубине резания: a_p

SNMM-R7 Для черновых операций на больших подачах и глубинах резания.

Рекомендации по подаче: 0,6-1,2 мм/об.
Рекомендации по глубине резания: $a_p < 15$ мм

Геометрии R3, RR93 со стружколомом для обработки канавок специальной формы для улучшения стружкообразования.

Сплавы Seco Duratomic® для обработки канавок оптимизируют процесс обработки.

Ремонт ж/д колес

Диапазон продукции включает:

- Пластины для чистовой обработки геометрий MF и R2
- Пластины для получерновой обработки, геометрия RR94
- Пластины для черновой обработки геометрий MR и RR97
- Кассеты для ремонта ж/д колес RWRT

Пластины для ремонта ж/д колес

LNMX-MF

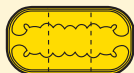

Для обработки с небольшими глубинами резания. (Обычно используется при обработке на станках, установленных ниже уровня пола)

Рекомендации по подаче: 0,4-1,0 мм/об.
Рекомендации по глубине резания: $a_p < 10$ мм

LNMX19-R2

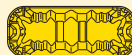

R2 – для ж/д колес с малым износом, более мягкого материала заготовки, оптимизированное стружкообразование.

Рекомендации по подаче: 0,40-1,10 мм/об.
Рекомендации по глубине резания: $a_p = 2-5$ мм

LNMX-RR94



RR94 – для ж/д колес со средним износом.

Рекомендации по глубине резания и подаче:
LNMX19, $a_p = 2-5$ мм; $f = 0,45-1,40$ мм/об.
LNMX30, $a_p = 2-10$ мм; $f = 0,55-1,80$ мм/об.

LNMX-MR

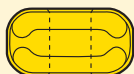

Основной выбор для повторной обработки.

Рекомендации по подаче: 0,6-2,0 мм/об.
Рекомендации по глубине резания: $a_p < 15$ мм

LNMX-RR97



RR97 – для ж/д колес с высоким износом.

Рекомендации по глубине резания и подаче:
LNMX30, $a_p = 2-12$ мм; $f = 0,75-1,80$ мм/об.

Кассеты для ремонта ж/д колес

Изделие стандартного ассортимента

СТ-PLANR/L (R/L175.32)

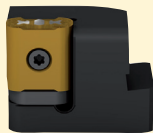

Кассеты с креплением штифтом (для LNMХ19 и LNMХ30)

Показана правосторонняя версия

СТ-PLFNR/L (R/L177.32-3219-19)

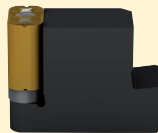

Кассеты с креплением штифтом (для LNMХ19 и LNMХ30)

Показана правосторонняя версия

СТ-PSANR/L

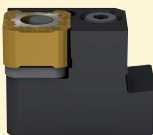

Кассеты с креплением прижимом для SNMХ1911

Показана правосторонняя версия

Кассеты оснащены твердосплавными подкладками для поддержки пластин и защиты кассеты.

Требуются специальные державки. Требуются специальные кассеты. Некоторые из них изготавливаются по заказу.

Скорость резания, v_c (м/мин)

См. таблицы на стр. 790 для классификации материала заготовки по SMG.

Пользуйтесь таблицей рекомендуемых подач на стр. 790 для получения начального значения.

Формулы для расчета режимов резания см. на стр. 60

v_c = скорость резания (м/мин)

a_p = глубина резания (мм)

f = подача (мм/об.)

Универсальная пластина: LNMX191940-RR94

Стойкость = 60 мин

a_p = 8 мм

Державка: CT-PLANL3223-19

SMG	TP0501			TP2501			TP200		
	f			f			f		
	0,6	0,9	1,2	0,6	0,9	1,2	0,6	0,9	1,2
P4	185	120	90	175	130	105	115	95	80

Универсальная пластина: LNMX401432-RR93

Стойкость = 60 мин

a_p = 5 мм

Державка: PLBnr6060V40-A

SMG	TP0501			TP2501		
	f			f		
	0,6	1,0	1,4	0,6	1,0	1,4
P8	175	90	50	155	85	50

Универсальная пластина: RCMX320900-R2

Стойкость = 45 мин

a_p = 3 мм

Державка: PRDCN5050T32

SMG	TP0501			TP2501		
	f			f		
	0,6	0,9	1,2	0,6	0,9	1,2
P7	250	160	110	210	150	110

Универсальная пластина: RCMX250700-RR94

Стойкость = 60 мин

a_p = 6 мм

Державка: PRDCN4040S25

SMG	TP0501			TP2501			TP200			TP40		
	f			f			f			f		
	0,6	1	1,5	0,6	1	1,5	0,6	1	1,5	0,6	1	1,5
P4	205	125	75	190	135	95	125	95	80	95	60	41

Универсальная пластина: SNMM250724-R7

Стойкость = 45 мин

a_p = 3 мм

Державка: PSBnr4040S25

SMG	TP0501			TP2501			TP3501			TP25		
	f			f			f			f		
	0,6	0,9	1,2	0,6	0,9	1,2	0,6	0,9	1,2	0,6	0,9	1,2
P4	265	190	145	230	180	145	215	155	125	180	140	115

Проблемы стружкообразования

Слишком длинная стружка

- Шаг 1. Увеличьте скорость подачи.
- Шаг 2. Используйте таблицу на странице 27, чтобы выбрать подходящий стружколом. Выбирайте стружколом слева или под тем, который в данный момент используется.

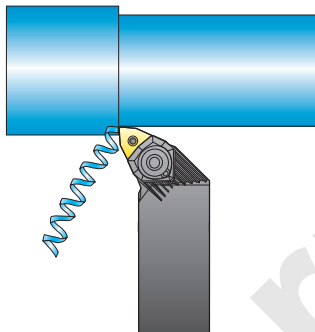

Затрудненное стружкообразование

- Шаг 1. Уменьшите скорость подачи.
- Шаг 2. Используйте таблицу на странице 27, чтобы выбрать подходящий стружколом. Выбирайте стружколом справа или над тем, который в данный момент используется.

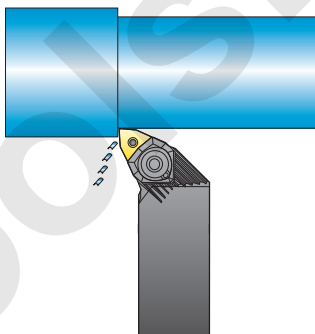

Вибрация

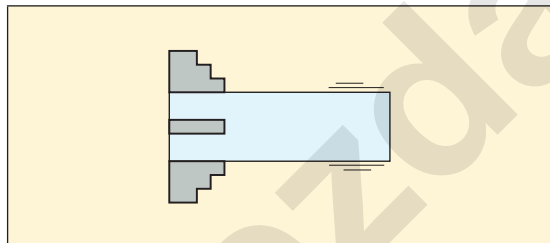

- Увеличить жесткость крепления инструмента и детали.
- Изменить скорость резания.
- Увеличить подачу.
- Уменьшить глубину резания.
- Выбрать более легкорезающий стружколом.
- Выбрать меньший радиус вершины.

Плохая шероховатость поверхности

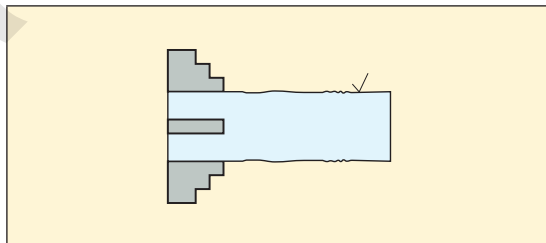

- Уменьшить подачу.
- Увеличить скорость резания.
- Использовать СОЖ.
- Увеличить жесткость крепления инструмента и детали.
- Выбрать более легкорезающий стружколом.
- Увеличить радиус вершины.

Оптимизация – Сплавы

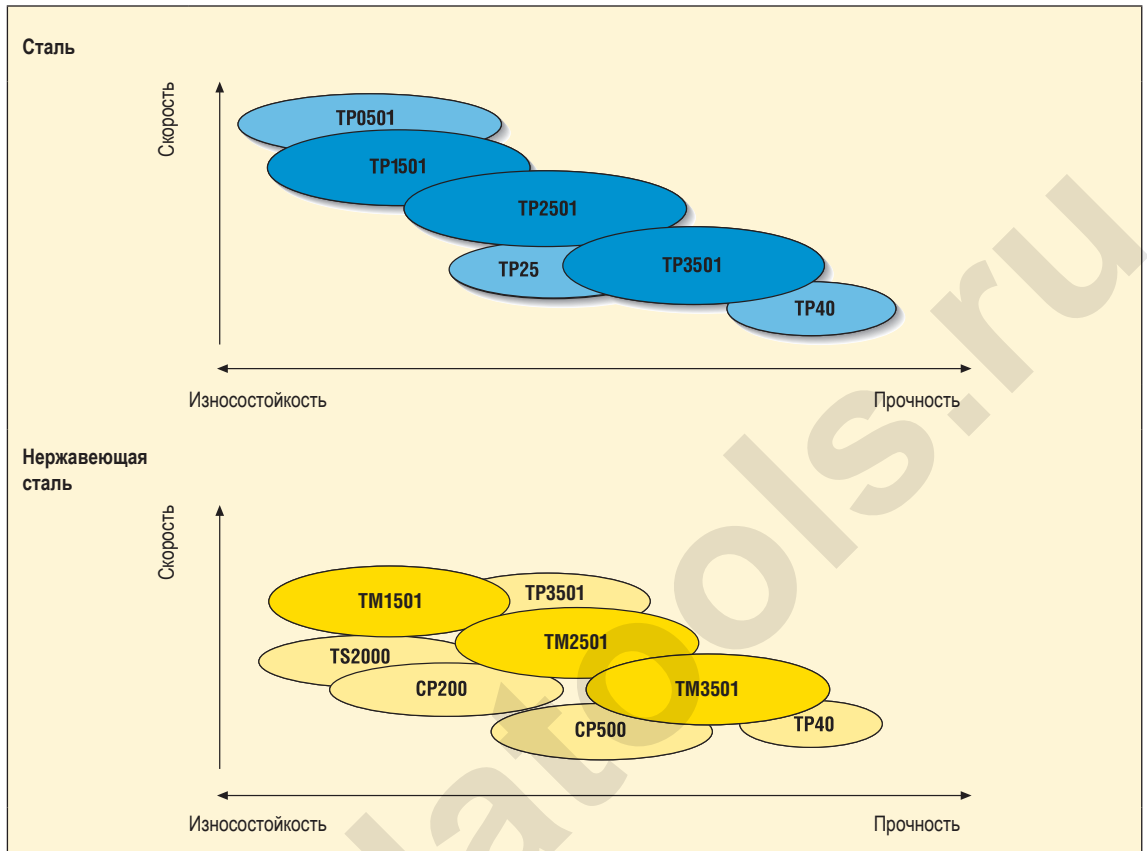

Оптимизация – Износ

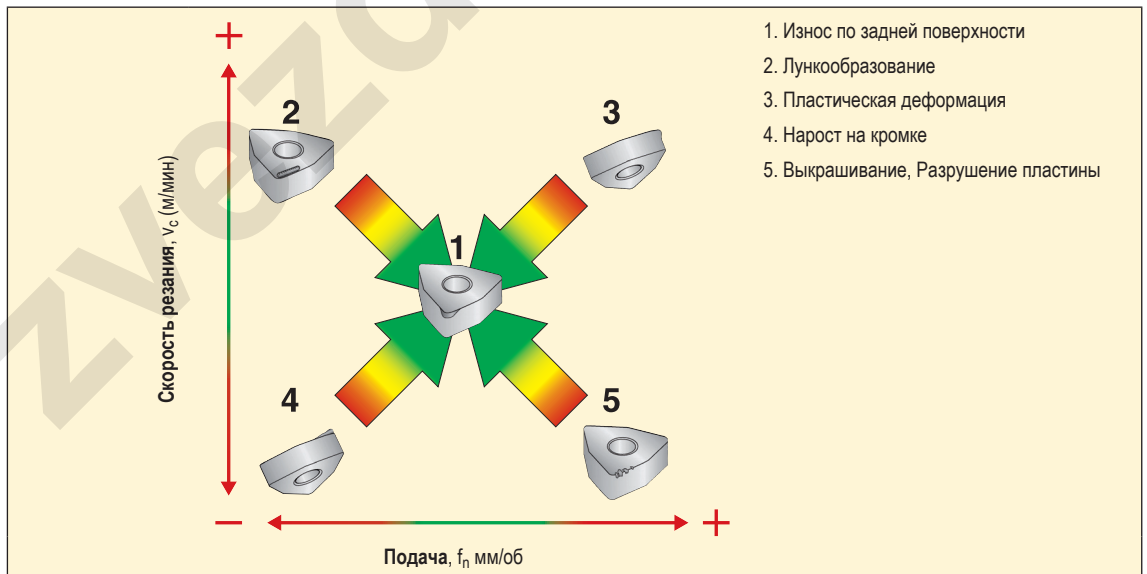

Износ по задней поверхности

Равномерный износ по задней поверхности - наиболее оптимальный и предсказуемый для данной операции.

Причина

Абразивный износ. Контакт режущей пластины и твердых включений в материале заготовки, в том числе из твердого сплава. В некоторых случаях пластину могут повредить твердые частицы, не являющиеся включениями в материале заготовки, но оказавшиеся в зоне резания. Слишком быстрый износ по задней поверхности требует определенных корректировок для оптимизации обработки.



На что следует обратить внимание:

- Относительно равномерный абразивный износ вдоль всей поверхности режущей кромки
- В случае если износ не равномерный, вероятно имеет место быть еще какой-либо из типов износа (см. другие описания)

Примечание: Материал заготовки при некорректном попадании на режущую кромку может увеличить площадь износа.

Возникновение износа:

- При обработке любых материалов, пластина в любом случае изнашивается, либо от износа по задней поверхности, либо от какой-либо иной причины.

Рекомендации (быстрый износ по задней поверхности)

- Выбрать более износостойкий или твердый сплав, либо сплав с покрытием
- Уменьшить скорость резания (или подачи)
- Корректно применять СОЖ
- Если возможно, выберите пластину с большим радиусом

Износ с образованием лунки

Причина

Комбинация таких факторов, как диффузия, деструкция и абразивный износ, способствует лункообразованию. Высокая температура стружки в зоне резания приводит к разрушению зерен карбида вольфрама и, а высвобождающийся в результате диффузии углерод способствует образованию "лунки" на пластине. "Лунка" будет увеличиваться и в конце концов будет достаточно велика, чтобы привести к поломке пластины, например, в результате выкрашивания или быстрого износа по задней поверхности. Современные технологии нанесения покрытия, такие как Duratomic®, позволяют значительно сократить ущерб от данного типа износа, однако достижение хороших результатов обработки при высоких режимах по-прежнему остается достаточно сложной производственной задачей.

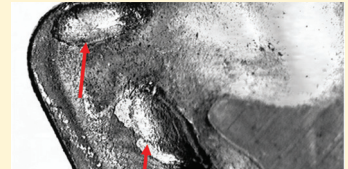

На что следует обратить внимание:

- Лунки на верхней части пластины
- При данном типе износа процесс стружкообразования может измениться как в лучшую, так и в худшую сторону

Возникновение износа:

- Сплавы на основе железа и титана

Рекомендации

- Использовать износостойкие сплавы, либо сплав с другим покрытием, если требуется. Либо уменьшить температуру в зоне резания на...
- Использовать СОЖ
- Использовать более легкую геометрию
- Уменьшить скорость резания (или подачи)
- Уменьшить подачу

Нарост на кромке

Причина

Адгезия материала. Нарост на режущей кромке - это результат приваривания материала заготовки к режущей кромке. Это может означать, что обрабатываемые материалы имеют высокую степень химического сродства, высокие силы резания/давление, либо недостаточную температуру вокруг зоны резания. В некоторых случаях данный тип износа может положительно сказываться на стойкости инструмента, но результатом образования нароста является поломка режущей кромки, при которой вместе со стружкой сходит материал пластины. Также данный тип износа может служить индикатором образования трещин или бороздки, а также иных типов износа.

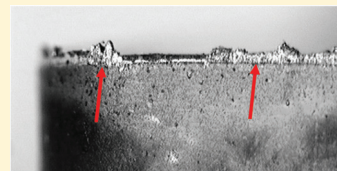

На что следует обратить внимание:

- Блестящий нарост материала сверху режущей пластины
- Изменения в шероховатости и размере обработанных заготовок

Возникновение износа:

- Жаропрочные сплавы, нержавеющая сталь, вязкие материалы
- При низких скоростях обработки, например, при обработке к центру и при отрезке

Рекомендации

- Выбрать сплав с другим покрытием.
- Увеличить скорость резания (или подачи)
- Выбрать пластину с более острой режущей кромкой
- Правильно применять СОЖ или не использовать СОЖ вовсе; возможно, проверить концентрацию эмульсии

Выкрашивание

Причина

Нестабильность или адгезия материала. Появление трещин на пластине может также быть результатом вибрации заготовки или шпинделя. Также появление ряда трещин может быть следствием контакта режущей пластины с твердыми включениями материала заготовки, а также прерывистого резания. Кроме того, налипание материала может спровоцировать напряжения, которые в итоге приведут к поломке пластины.

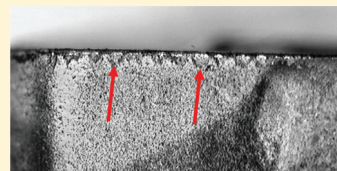

На что следует обратить внимание:

- Ряд трещин вдоль режущей кромки

Возникновение износа:

- Нежесткая сборка (изношенные подшипники, шпиндель и т.п.)
- Жесткие условия обработки
- Твердые или мягкие включения в материале заготовки
- Материалы порошковой металлургии

Рекомендации

- Убедитесь в жесткости системы
- Выберите более жесткий сплав или более прочную геометрию
- Снизьте подачу
- В некоторых случаях следует отключить подачу СОЖ
- См. также рекомендации по образованию нароста

Термомеханический износ

Причина

Комбинация циклического термического воздействия, тепловой нагрузки, теплового удара и механического удара способствует образованию термомеханического износа. Усталостные трещины вдоль режущей кромки, способствует раскалыванию материала пластины и выкрашиванию. Наиболее часто встречается в фрезеровании.

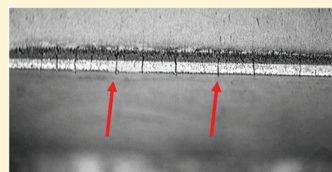

На что следует обратить внимание:

- Многочисленные трещины перпендикулярно режущей кромке
- Трещины на кромках, либо признаки износа на передней поверхности

Возникновение износа:

- Прерывистое резание, например, при поперечном точении, либо при обработке большого количества заготовок, из-за чего на режущую пластину оказывается циклическое термическое воздействие, а также при прерывистой подаче СОЖ

Рекомендации

- Изменить подачу СОЖ или не использовать СОЖ вовсе
- Выбрать более прочный сплав
- Уменьшить скорость резания (или подачи)
- Использовать более легкую геометрию или стружколом для минимизации температуры в зоне резания

Деформация кромки

Причина

Перегрев. Высокие температуры в зоне резания размягчают материал связки (кобальт). Может встречаться в комбинации с механическими перегрузками, когда пластина деформируется и в конечном счете ломается, либо подвергается неравномерному износу по задней поверхности.

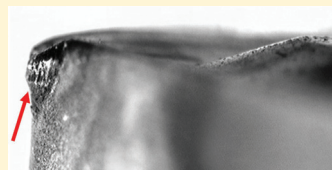

На что следует обратить внимание:

- Деформация режущей кромки, либо неравномерный износ по задней поверхности
- Значительные изменения размеров заготовки

Возникновение износа:

- Высокие скорости и/или высокие подачи
- Твердые стали или упрочненные материалы
- Жаропрочные сплавы или нержавеющие стали

Рекомендации

- Корректный подбор СОЖ
- Выбрать более твердый и износостойкий сплав
- Снизить скорость резания (или подачи)
- Выбрать пластину с другой геометрией

Образование бороздки

Причина

Несоответствие свойств материала условиям резания. Образование бороздки зачастую связано с особенностями поверхности заготовки, например, поверхностное упрочнение от предыдущей обработки, кованая или упрочненная поверхность заготовки, либо размеры обрабатываемой поверхности. Из-за этих причин в определенной части зоны резания пластина начинает изнашиваться быстрее. Высокие нагрузки также могут стать причиной образования бороздки как результат сжимающих нагрузок вдоль режущей кромки и отсутствия таковых сзади режущей кромки - взаимодействие по глубине резания пластины.

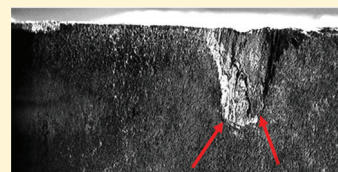

На что следует обратить внимание:

- Образование бороздки или ряда трещин по глубине резания пластины

Примечание: Бороздки делятся на два типа; более гладкие и равномерные, которые свидетельствуют в большей степени о химическом/абразивном взаимодействии, либо неравномерные, которые свидетельствуют о механической деформации.

Возникновение износа:

- Материалы, подверженные окислению
- Механически упрочненные материалы
- Кованая или иная предварительно обработанная поверхность

Рекомендации

- Изменить глубину резания
- Отрегулировать подачу или увеличить скорость резания (ПРИМЕЧАНИЕ: Тем самым увеличится износ по задней поверхности)
- Выбрать более прочный сплав
- Выбрать другой стружколом
- Предотвратить образование нароста

Разрушение пластины

Причина

Повышенные нагрузки (причиной могут также являться другие типы износа) могут стать причиной разрушения пластины. Повышенные механические нагрузки безусловно могут стать причиной поломки пластины, причем как во время прохода, так и после выхода. Также важно иметь в виду такие факторы, как состояние подкладной пластины, крепление заготовки или состояние станка.

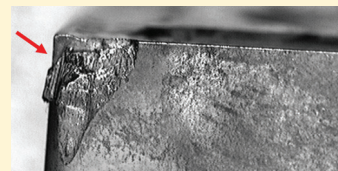

На что следует обратить внимание:

- Разрушение пластины (например, в виде неравномерного износа по задней поверхности, зачастую по радиусу пластины)
- Резкое увеличение сил резания

Возникновение износа:

- Неоднородные заготовки, например, с большим количеством включений, пористой структурой, либо сложной конструкцией
- Нестабильные условия резания
- Низкие режимы резания, особенно скорость резания

Рекомендации

- Уменьшить подачу или глубину резания
- Увеличить скорость резания
- Проверить жесткость системы
- Выберите более твердый сплав или более безопасную пластину или режущую кромку
- Если возможно, не используйте заготовки с включениями или сложными геометрическими формами

Описание

Поликристаллический кубический нитрид бора (PCBN) - это материал, который спекается под очень высоким давлением и высокой температурой в износостойкий материал и обладает свойствами, близкими к свойствам алмаза. Благодаря теплостойкости, сопротивлению окислению, и прочности этого материала, пластины сделанные из PCBN имеют высокую прочность режущей кромки и стойкость при обработке твердых ферритовых материалов и перлитного серого чугуна.

Пластины Secomax™ PCBN подходят для обработки следующих материалов:

- Закленная сталь (включая наплавляемые сплавы)
- Перлитный серый чугун
- Отбеленный и белый чугун
- Марганцевая сталь
- Твердый сплав
- Материалы для седла клапана
- Сплавы порошковой металлургии
- Суперсплавы на основе никеля (например Inconel 718)

Для более подробной информации о применении PCBN спрашивайте у представителей компании SECO брошюру Secomax PCBN, Technical Guide (доступна на английском языке).

Типы пластин

Цельная пластина



Согласно геометрии, могут использоваться две стороны.

Сплавы:
CH0550, CBN060K, CH2540,
CBN150, CBN300P, CBN400C,
CBN010, CBN170, CBN200,
CBN300, CBN500, CBN600

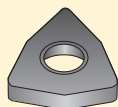

Типы державок:
D, P, C и M

CBN050C и CBN300 для некоторых геометрий также выпускаются с отверстием.

Пластина со спеченным слоем -LF



Слой CBN слой на твердосплавной пластине. Используется одна сторона.

Сплавы:
CBN060K, CH3515, CBN010,
CBN150, CBN200
Типы державок: S, C и M

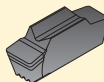

MDT

Сплавы:
CBN010, CBN170, CBN200
Типы державок: C (MTO)

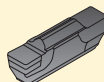

С напайками -L1 (одно- и двухсторонние) и -L2



CBN напайка на твердосплавной пластине.

Сплавы:
CH0550, CBN060K, CH2540,
CH3515, CBN010, CBN150,
CBN170, CBN200

Типы державок:
D, P, S и M

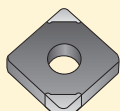
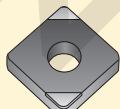

Рекомендации по геометрии

Всегда предпочтительны прочные геометрии режущей кромки.

- Негативная режущая геометрия
- Режущая кромка с фаской
- Большой радиус вершины

Острая позитивная геометрия применяется преимущественно при:

- Чистовая обработка малых отверстий с упрочненной поверхностью

без ударов

- Чистовая обработка нежестких деталей без ударов

- Чистовая обработка перлитного серого чугуна

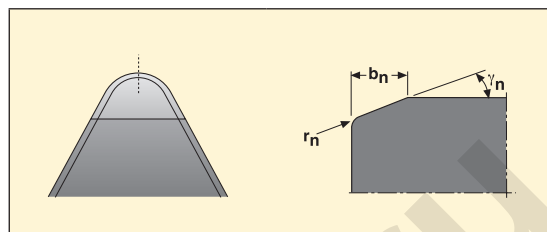

b_n = Ширина фаски
 γ_n = Угол фаски
 r_n = Радиус скругления

Подготовка кромки

- E** = Хонингована
- E25** = Дополнительно хонингована, предназначена для суперсплавов на основе никеля
- S** = С фаской и хонингованная
- S25** = С фаской и дополнительно хонингована, для порошковых материалов
- WZ** = Геометрия для больших подач (Wiper)
- WZP** = Геометрия для больших подач (Wiper) Позитивная
- WZN** = Геометрия для больших подач (Wiper) Негативная
- WL** = Геометрия для больших подач (Wiper)
- WS** = Геометрия для больших подач (Wiper)

Конструкция

- LF** = Со спеченным слоем
- B** = Напайка (с одной стороны), Геометрия пластин C, D и V
- C** = Напайка (с одной стороны), Геометрия пластин T и W
- D** = Напайка (с одной стороны), Геометрия пластин S
- U** = Напайка (с одной стороны), Геометрия пластин C, D и V
- V** = Напайка (с двух сторон), Геометрия пластин T и W

Размер и угол фаски

Цельные CBN пластины

CH0550	=	0,15 мм x 25°	CBN200	=	0,20 мм x 20°
CBN150	=	0,15 мм x 25°	CBN300	=	0,20 мм x 20°
CBN060K	=	0,15 мм x 25°	CBN500	=	0,20 мм x 20°
CH2540	=	0,15 мм x 25°	CBN600	=	0,20 мм x 20°
CBN400C	=	0,20 мм x 20°	S-04015	=	0,40 мм x 15°
CBN010	=	0,10 мм x 20°	X-05015	=	0,50 мм x 15°

Пластины CBN со спеченным слоем и с напайками

CH0550			CBN010		
L1	=	0,10 мм x 15°	L1	=	0,10 мм x 20°
L1	=	0,15 мм x 25°	L2	=	0,20 мм x 20°
CBN060K, CH2540			LF	=	0,10 мм x 20°
LF	=	0,15 мм x 25°	LF-MDT	=	0,10 мм x 25°
L1	=	0,15 мм x 25°	CBN200		
CH3515			L1	=	0,20 мм x 20° (L1-WZ = 0,10 мм x 20°)
L1	=	0,05 мм x 40°	L2	=	0,20 мм x 20°
L1	=	0,20 мм x 20°	LF	=	0,20 мм x 20°
LF	=	0,20 мм x 20°	LF-MDT	=	0,10 мм x 25°
			X4	=	0,10 мм x 20°
			CBN150		
			L1	=	0,15 мм x 25°
					(позитивный C-замок пластины, 0,10 мм x 20°)
			LF	=	0,15 мм x 25°

Пластины PCBN со стружколомом

Обработанный лазером стружколом доступен в двух исполнениях: для малых и высоких подач. Пластины Secomax™ без wiper позволяют достичь хорошего стружкообразования при обработке на низких подачах. Пластины Secomax™ с wiper позволяют достичь хорошего стружкообразования при обработке на высоких подачах.

Secomax PCBN, пластины со стружколомом с wiper и без

Область применения сплава CBN060K

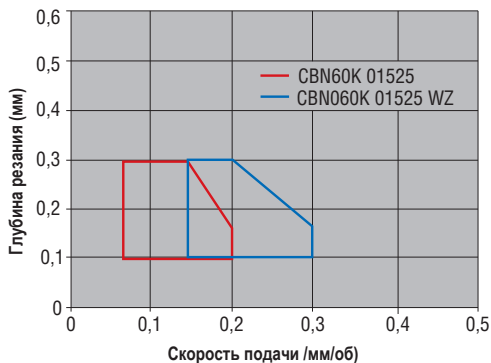

Область применения сплава CH2540

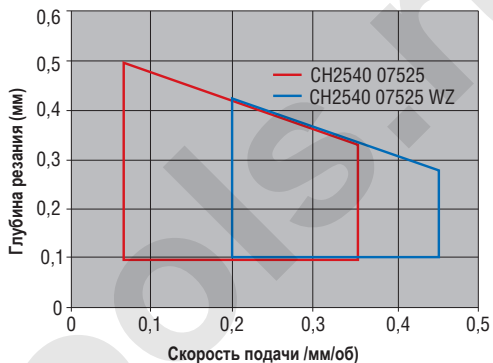

Лазерная обработка обеспечивает ряд преимуществ по сравнению с обычными технологиями, такими как шлифование. Лазерная технология удовлетворяет самым высоким требованиям по точности, геометрии и качеству обработки сложных 3-D поверхностей. Эти преимущества дают возможность формировать стружколом сложной формы с выступами, которые невозможно было бы изготовить другими методами.

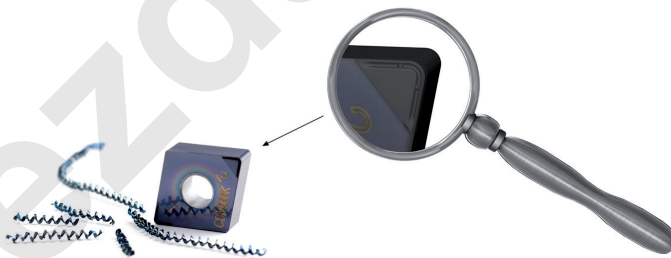

Врезная Токарная обработка

Большинство деталей подвергаемых термообработке обрабатываются до их окончательной геометрической формы после закалки. Seco разработала метод точения закаленных деталей - патентованную Seco врезную токарную обработку.

Процесс врезания состоит из ортого. резания инструм. с пластиной из цельного CBN010, CBN150, CBN060K, CH0550 и CH2540. Применение врезного точения дает два огромных преимущ. по сравнению с обычным точением: снижение времени обработки (до 90%) и улучшение качества обработки поверхности.

Обычная токарная обработка

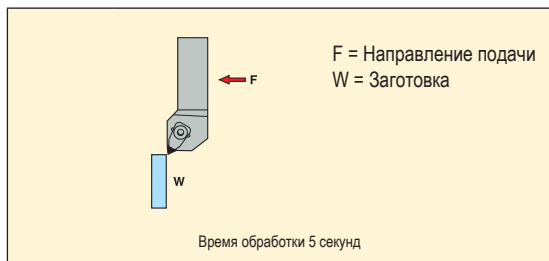

Врезная Токарная обработка

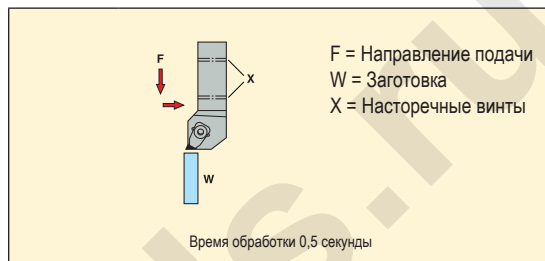

Общие рекомендации по режимам резания для врезного точения $v_c = 200-400$ м/мин и $f = 0,04$ мм/об.

Во избежании оставления следа от инструмента на обрабатываемой детали, заканчивайте операцию небольшим осевым движением.

В дополнение к представлению метода врезного точения имеются также стандартные державки. Они имеют регулировочные винты, позволяющие точно отрегулировать угол установки инструмента. Державки имеют обозначение заканчивающееся на – PL, они выпускаются под пластины размеров T..11 и T..16.

Рекомендации по максимальной глубине резания

Круглые пластины

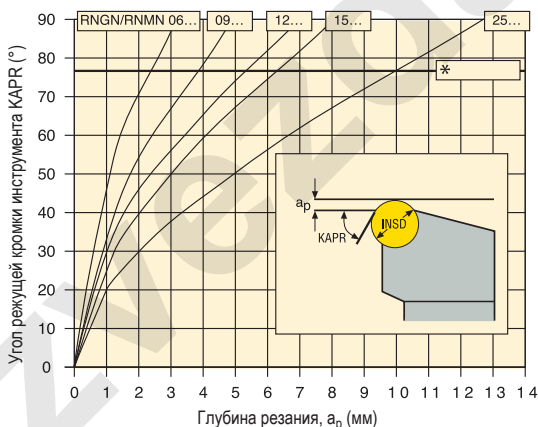

* = ограничение KAPR

Угол режущей кромки инструмента ограничен 75° в результате макс. глуб. рез. (a_p).

Макс глуб. рез. a_p (мм)	Число использованных режущих кромок/сторон при 80% износа		
	R...06	R...09	R...12
0,10	20	24	–
0,15	16	20	23
0,20	14	17	20
0,25	12	15	18
0,30	11	14	16
0,40	10	12	14
0,50	8	10	12
0,80	7	8	10
1,00	6	7	9
1,20	5	7	8
1,50	5	6	7
1,80	4	5	6
2,00	4	5	6
2,50	3	4	5
3,00	3	4	5
3,50	–	4	4
4,00	–	3	4
4,50	–	–	4
5,00	–	–	3

Прочие пластины

Тип	Сплав	Глубина резания a_p (мм)
L1	CH0550	0,5
	CBN060K	0,5
	CH2540	0,5
	CH3515	1,0
	CBN170	0,5
	CBN010	0,5
	CBN150	0,5
L2	CBN200	1,0
	CBN010	0,5
LF	CBN010	0,5
	CBN150	0,5
	CBN200	30% длины реж. кромки
	CH3515	30% длины реж. кромки
Цельный	CH0550	0,5
	CBN060K	0,5
	CH2540	0,5
	CBN010	0,5
	CBN150	0,5
	CBN200	30% длины реж. кромки
	CBN300	30% длины реж. кромки
	CBN400C	30% длины реж. Кромки
	CBN500	30% длины реж. кромки
	CBN600	30% длины реж. кромки

MDT			
Тип	Сплав	Макс глуб. рез. a_p (мм)	
	-LF	CBN10	0,5
		CBN010	
		CBN200	
	M0-LF	CBN10	1,5
		CBN010	
		CBN200	



Истинная длина реж. части (TTL) в мм в зависим. от (RE) и типа напайки

Форма пластины	Угол вершины	RE = 0,2 мм		RE = 0,4 мм		RE = 0,8 мм		RE = 1,2 мм		RE = 1,6 мм		RE = 2,0 мм	
		L1	L2	L1	L2	L1	L2	L1	L2	L1	L2	L1	L2
C	80°	–	–	2,7	–	2,4	–	2,2	–	–	–	–	–
D	55°	3,5	–	3,2	–	2,7	–	2,2	–	–	–	–	–
S	90°	–	–	–	–	2,2	–	–	–	–	–	–	–
T	60°	–	–	2,6	–	2,2	–	1,8	–	1,4	–	1,8	–
V	35°	4,4	–	3,7	5,1	2,8	4,2	–	–	–	–	–	–
W	80°	–	–	–	–	2,2	–	1,9	–	–	–	–	–

MDT размер	..-LF	..M0-LF
LC..13..	2,2	2,4
LC..1304..	2,4	2,4
LC..1603..	2,5	2,5
LC..1604..	2,5	3,1
LC..1605..	2,8	3,0
LC..1606..	3,2	3,0

Сплавы пластин

Линейка сплавов Secomax™ PCBN включает в себя как сплавы с покрытием, так и без.

Ниже приведены области применения сплавов пластин Secomax™.

Черные зоны на диаграмме показывают главные группы применения по ISO и белые зоны показывают дополнительные группы применения.

Без покрытия: сплавы с PVD покрытием:

CBN010	CBN060K
CBN150	CBN170C
CBN170	CBN300P
CBN200	CBN400C
CBN300	CH0550
CBN500	CH2540
CBN600	CH3515



ISO классификация сплавов

Сталь
Нержавеющая сталь
Чугун
Цветные сплавы
Суперсплавы и титан
Материалы высокой твердости



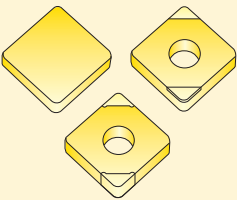
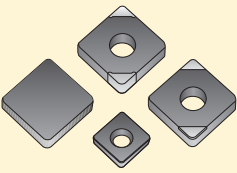
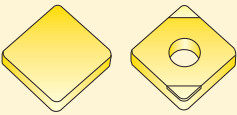
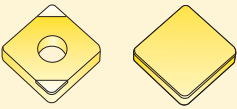

	P					M					K					N				S				H							
	P01	P10	P20	P30	P40	P50	M01	M10	M20	M30	M40	K01	K10	K20	K30	K40	N01	N10	N20	N30	S01	S10	S20	S30	H01	H10	H20	H30	H40		
CBN010																						○				●					
CBN060K																							○				●				
CBN150																							○				●				
CBN170																							○				●				
CBN170C																							○				●				
CBN200																							○				●				
CBN300																							○				●				
CBN300P																							○				●				
CBN400C																							○				●				
CBN500																							○				●				
CBN600																							○				●				
CH0550																											●				
CH2540																											●				
CH3515																											●				

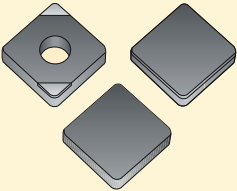
Черные точки в матрице указывают основные области применения пластин, а незакрашенные круги указывают альтернативные области.

Сплавы

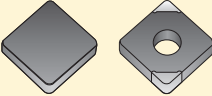
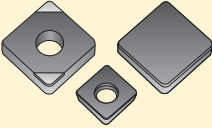
<p>CBN010</p> 	<p>Формат: Цельные, с напайкой (односторонние и двусторонние). Состав: Содержание cBN 50%, средний размер зерна 2 мкм, TiC керамическая матрица. Покрытие: Без покрытия.</p>
<p>CBN060K</p> 	<p>Формат: Цельные, с напайкой (односторонние и двусторонние). Состав: Содержание cBN 60%, средний размер зерна 1-2 мкм, TiC керамическая матрица. Покрытие: Покрытие (Ti, Al, Si)N.</p>
<p>CBN150</p> 	<p>Формат: Цельные, спеченный слой и с напайкой (односторонние). Состав: Содержание cBN 45%, средний размер зерна < 1 мкм, TiCN керамическая матрица. Покрытие: Без покрытия.</p>
<p>CH0550</p> 	<p>Формат: Цельные, с напайкой (одно или двусторонние). Состав: Содержание cBN 40%, средний размер зерна 3 мкм, TiCN керамическая матрица. Покрытие: Покрытие (Ti, Al)N.</p>
<p>CH2540</p> 	<p>Формат: Цельные и с напайкой. Состав: Содержание cBN 65%, средний размер зерна 6 мкм, TiCN керамическая матрица. Покрытие: Покрытие (Ti, Si)N.</p>
<p>CH3515</p> 	<p>Формат: Спеченный слой и с напайкой (односторонние). Состав: Содержание cBN 90%, средний размер зерна 4 мкм, AlN керамическая матрица. Покрытие: Покрытие (Ti, Al)N.</p>

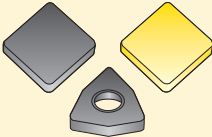
Сплавы

<p>CBN170</p> 	<p>Формат: Цельные и с напайкой (двусторонние) Состав: Содержание cBN 65%, средний размер зерна 2 мкм, TiCN+SiCw керамическая матрица. Покрытие: Без покрытия.</p>
<p>CBN200 (Спеченный слой и с напайкой)</p> 	<p>Формат: Спеченный слой и с напайкой (односторонние). Состав: Содержание cBN 85%, средний размер зерна 2 мкм, Co-W-Al керамическая матрица. Покрытие: Без покрытия.</p>
<p>CBN200 (Цельный)</p> 	<p>Формат: Цельный. Состав: Содержание cBN 90%, средний размер зерна 3-6 мкм, Al керамическая матрица. Покрытие: Без покрытия.</p>
<p>CBN300, CBN300P</p> 	<p>Формат: Цельный. Состав: Содержание cBN 90%, средний размер зерна 22 мкм, Al керамическая матрица. Покрытие: CBN300: Без покрытия. CBN300P: Покрытие (Ti, Al)N.</p>
<p>CBN400C</p> 	<p>Формат: Цельный. Состав: Содержание cBN 90%, средний размер зерна 3-6 мкм, Al керамическая матрица. Покрытие: Покрытие (Ti, Si)N.</p>
<p>CBN500</p> 	<p>Формат: Цельный. Состав: Содержание cBN 90%, средний размер зерна 15 мкм, Al керамическая матрица. Покрытие: Без покрытия.</p>

Сплавы

<p>CBN600</p> 	<p>Формат: Цельный. Состав: Содержание cBN 90%, неоднородный размер зерна, Al керамическая матрица. Покрытие: Без покрытия.</p>
---	---

Чугун

SMG	Описание	Пример	Описание
K1	Серые чугуны (GCI)	EN-GJL-250	Основной выбор для сухой обработки: CBN300. Универсальный выбор: CBN600. Основной выбор для обработки с СОЖ: CBN200. Основной выбор для чистовых операций: CBN400С. Отрегулируйте глубину резания ниже литевой корки и пористого слоя.
K4	Чугун с шаровидным графитом	EN-GJS-500-7	Основной выбор для чистовых операций: CBN010.

Суперсплавы и титан

SMG	Описание	Пример	Описание
S1	Суперсплавы на основе Fe	Discalloy	Предпочтительный выбор для чистовых операций: CBN010, подготовка кромки E25. Использовать СОЖ.
S2	Суперсплавы на основе Co	Stellite 21	Предпочтительный выбор для чистовых операций: CBN010, подготовка кромки E25. Использовать СОЖ.
S3	Суперсплавы на основе Ni	Inconel 718	Инструменты PCBN могут применяться для обработки Inconel 718 со следующими свойствами. Опущенный + состаренный Состаренный Твердость 32 – 44 Hrc Первый выбор для чистовой обработки: CBN170. Использовать СОЖ.

Материалы высокой твердости

SMG	Описание	Пример	Описание
H3	Поверхностно упрочненные стали	16 MnCr 5 60 HRC	<p>Предпочтительна сухая обработка. Возможно использовать СОЖ. Стружка должна быть полностью отождённой и ломкой. Предпочтительный выбор для чистовых операций: CH0550. Универсальный сплав для чистовой обработки: CBN010. При высоких требованиях к качеству поверхности используйте CBN150.</p> <p>Для прерывистого резания: Ненагруженное прерывистое резание, используйте CBN060K/CBN010. Прерывистое резание, используйте CH2540/CH3515/CBN150. Уменьшить подачу. Обрабатывать без СОЖ. Если возможно, перед обработкой притупите все острые кромки на заготовке.</p>
H5	Закаленная и отпущенная сталь	42 CrMo 4 50 HRC	<p>Предпочтительна сухая обработка. Возможно использовать СОЖ. Стружка должна быть полностью отождённой и ломкой. Предпочтительный выбор для чистовых операций: CBN060K. Универсальный сплав для чистовой обработки: CBN010. При высоких требованиях к качеству поверхности используйте CH0550.</p> <p>Для прерывистого резания: Умеренное прерывистое резание, используйте CBN060K/CBN010. Агрессивное прерывистое резание, используйте CH2540/CH3515/CBN150. Уменьшите подачу. Обрабатывайте без СОЖ. Если возможно, перед обработкой притупите все острые кромки на заготовке.</p>
H7	Закаленные стали Подшипниковые стали	100 MnCr 6 60 HRC	<p>Предпочтительна обработка без СОЖ. Возможно использовать СОЖ. Стружка должна быть полностью отождённой и ломкой. Предпочтительный выбор для чистовых операций: CBN060K. Универсальный сплав для чистовой обработки: CBN010. Для черновой обработки используйте CBN200/CBN300. При высоких требованиях к качеству поверхности используйте CH0550.</p> <p>Для прерывистого резания: Ненагруженное прерывистое резание, используйте CBN060K/CBN010. Прерывистое резание, используйте CH2540/CH3515/CBN150. Уменьшить подачу. Обрабатывать без СОЖ. Если возможно, перед обработкой притупите все острые кромки на заготовке.</p>
H8	Инструментальные стали Быстрорежущая сталь (HSS)	X 40 CrMoV 5 1 50 HRC	<p>Предпочтительный выбор для чистовых операций: CBN010. Предпочтительный выбор для черновых операций: CBN200. Прерывистое точение быстрорежущих сталей не предусмотрено.</p>

Материалы высокой твердости

SMG	Описание	Пример	Описание
H11	Мартенситные нержавеющие стали	X 20 Cr 13 45 HRC	Предпочтительный выбор для чистовых операций: CBN010. Предпочтительный выбор для черновых операций: CBN300. Для прерывистого резания: Ненагруженное прерывистое резание, используйте CBN010. Прерывистое резание, используйте CH2540/CH3515/CBN150.
H21	Марганцевая сталь	X 120 Mn 12 50 HRC	Предпочтительный выбор CBN300. Если требуется более прочный сплав, используйте CBN500. Применять пластины с фасками. Используйте жесткую державку и крепление детали. Обрабатывать без СОЖ. Притупить края заготовки.
H31	Белые чугуны	EN-GJN- HV600(XCr11) 55 HRC	Используйте CBN500, или CBN200 (для пластин с центральным отверстием). Универсальный выбор: CBN600. Отрегулируйте глубину резания ниже литейной корки и пористого слоя. Предпочтительна сухая обработка.

Прочие труднообрабатываемые материалы

SMG	Описание	Пример	Описание
PM1	Низколегированные порошковые металлы	F-0008 Fe-0.7C	<p>При твердости порошкового металла детали 25 HRc могут использоваться инструменты PCBN. Критический параметр - это твердость частиц, если твердость частиц превышает 50 HRc, используется PCBN, вне зависимости от общей твердости.</p> <p>Предпочтительный выбор CBN200. Второй выбор CH3515. CBN300 - это альтернатива для черновой обработки. Используйте пластины с радиусом, подготовка режущей кромки S25. Не использовать СОЖ для прерывистой обработки.</p>
PM2	Среднелегированные порошковые металлы	FLC-4608 Fe2Cu1.8Ni 0.5Mo0.2Mn0.8C	<p>При твердости порошкового металла детали 25 HRc могут использоваться инструменты PCBN. Критический параметр - это твердость частиц, если твердость частиц превышает 50 HRc, используется PCBN, вне зависимости от общей твердости.</p> <p>Предпочтительный выбор CBN200. Второй выбор CH3515. CBN300 - это альтернатива для черновой обработки. Используйте пластины с радиусом, подготовка режущей кромки S25. Не использовать СОЖ для прерывистой обработки.</p>
PM3	Высоколегированные порошковые металлы Для седла выпускного клапана и т.д.		<p>Предпочтительный выбор CBN150. Второй выбор CBN010. Использовать позитивные пластины. Использовать хонингованные режущие кромки с фасками для увеличения срока службы инструмента. При высоких требованиях к допускам использовать хонингованные кромки. Обработка может производиться как с СОЖ, так и без.</p>
HF1	Наплавляемые твердые сплавы Сварка или осаждение методом плазменного опыления сплавов на основе железа		<p>Сплавы на основе Cr – Твердость <60 HRC. Сплавы на основе Co – Твердость >35 HRC. Сплавы на основе Ni – Твердость >35 HRC. Сплавы на основе Fe – Твердость >35 HRC.</p> <p>Основной выбор для чистовых операций: CBN010. Предпочтительный выбор для черновых операций: Используйте CBN500, для пластин с центральным отверстием: CBN200. По возможности применять круглые пластины. Применять пластины с фасками. Отрегулируйте глубину резания ниже литевой корки и пористого слоя. Предпочтительна обработка без СОЖ. Снять брызги от сварки перед обработкой.</p>
HF2	Наплавляемые твердые сплавы Сварка или осаждение методом плазменного опыления сплавов на основе никеля		<p>Сплавы на основе Cr – Твердость <60 HRC. Сплавы на основе Co – Твердость >35 HRC. Сплавы на основе Ni – Твердость >35 HRC. Сплавы на основе Fe – Твердость >35 HRC.</p> <p>Основной выбор для чистовых операций: CBN010. Предпочтительный выбор для черновых операций: Используйте CBN500, для пластин с центральным отверстием: CBN200. По возможности применять круглые пластины. Применять пластины с фасками. Отрегулируйте глубину резания ниже литевой корки и пористого слоя. Предпочтительна обработка без СОЖ. Снять брызги от сварки перед обработкой.</p>

Прочие труднообрабатываемые материалы

SMG	Описание	Пример	Описание
CC1	спеченный карбид вольфрама	G50	Спеченный карбид вольфрама с долей Co >17%. Основные условия: Использовать CBN300. Если требуется более прочный сплав, используйте CBN500. Применять круглые пластины. Применять пластины с фасками. Предпочительна обработка с СОЖ. Притупите кромки заготовки на входе и выходе.

zvezdatools.ru

PCBN, Чистовая обработка $a_p < 0,5 \text{ mm}$

SMG	CH0550		CBN060K		CH2540		CH3515	
	v_c	f	v_c	f	v_c	f	v_c	f
K1	—	—	—	—	—	—	500 — 1000	0,10 — 0,60
K4	—	—	—	—	—	—	—	—
H3	100 — 300	0,050 — 0,36	100 — 250	0,050 — 0,36	110 — 230	0,050 — 0,36	90 — 200	0,050 — 0,36
H5	100 — 250	0,050 — 0,36	100 — 220	0,050 — 0,36	110 — 200	0,050 — 0,36	90 — 180	0,050 — 0,36
H7	100 — 230	0,050 — 0,36	100 — 200	0,050 — 0,36	110 — 180	0,050 — 0,36	90 — 170	0,050 — 0,36
H8	90 — 180	0,050 — 0,36	80 — 170	0,050 — 0,36	90 — 160	0,050 — 0,36	70 — 150	0,050 — 0,36
H11	80 — 170	0,050 — 0,36	70 — 160	0,050 — 0,36	80 — 150	0,050 — 0,36	—	—
H21	—	—	—	—	—	—	—	—
H31	—	—	—	—	—	—	—	—
PM1	—	—	—	—	—	—	100 — 250	0,050 — 0,30
PM2	—	—	—	—	—	—	100 — 220	0,050 — 0,30
PM3	100 — 170	0,050 — 0,15	—	—	—	—	—	—
HF1	—	—	—	—	50 — 150	0,050 — 0,20	—	—
HF2	—	—	—	—	100 — 200	0,050 — 0,20	—	—
CC1	—	—	—	—	—	—	—	—

SMG	CBN010		CBN150		CBN170		CBN200	
	v_c	f	v_c	f	v_c	f	v_c	f
K1	—	—	—	—	—	—	500 — 1000	0,10 — 0,60
K4	140 — 240	0,050 — 0,20	160 — 260	0,050 — 0,20	—	—	—	—
S1	70 — 140	0,050 — 0,30	—	—	120 — 220	0,050 — 0,24	—	—
S2	—	—	—	—	—	—	40 — 60	0,050 — 0,15
S3	100 — 240	0,050 — 0,24	—	—	120 — 280	0,050 — 0,24	—	—
H3	80 — 200	0,050 — 0,36	70 — 180	0,050 — 0,36	—	—	—	—
H5	80 — 190	0,050 — 0,36	70 — 170	0,050 — 0,36	—	—	—	—
H7	80 — 180	0,050 — 0,36	70 — 160	0,050 — 0,36	—	—	—	—
H8	70 — 170	0,050 — 0,36	60 — 150	0,050 — 0,36	—	—	—	—
H11	70 — 160	0,050 — 0,36	60 — 140	0,050 — 0,36	—	—	—	—
H21	—	—	—	—	—	—	—	—
H31	—	—	—	—	—	—	—	—
PM1	—	—	—	—	—	—	100 — 220	0,050 — 0,30
PM2	—	—	—	—	—	—	90 — 200	0,050 — 0,30
PM3	80 — 170	0,050 — 0,15	80 — 150	0,050 — 0,15	—	—	—	—
HF1	50 — 150	0,050 — 0,24	50 — 130	0,050 — 0,24	—	—	100 — 170	0,050 — 0,30
HF2	60 — 190	0,050 — 0,24	60 — 170	0,050 — 0,24	—	—	170 — 250	0,050 — 0,30
CC1	—	—	—	—	—	—	—	—

SMG	CBN300		CBN400C		CBN500		CBN600	
	v_c	f	v_c	f	v_c	f	v_c	f
K1	500 — 1700	0,10 — 0,60	500 — 1800	0,10 — 0,60	500 — 1500	0,10 — 0,60	500 — 1300	0,10 — 0,60
K4	—	—	—	—	—	—	—	—
S1	—	—	—	—	—	—	—	—
S2	—	—	—	—	—	—	—	—
S3	—	—	—	—	—	—	—	—
H3	—	—	—	—	—	—	—	—
H5	—	—	—	—	—	—	—	—
H7	—	—	—	—	—	—	—	—
H8	—	—	—	—	—	—	—	—
H11	—	—	—	—	—	—	—	—
H21	130 — 250	0,10 — 0,60	—	—	150 — 270	0,10 — 0,60	120 — 220	0,10 — 0,60
H31	80 — 200	0,10 — 0,60	—	—	80 — 220	0,10 — 0,60	80 — 180	0,10 — 0,60
PM1	—	—	—	—	—	—	—	—
PM2	—	—	—	—	—	—	—	—
PM3	—	—	—	—	—	—	—	—
HF1	—	—	—	—	100 — 220	0,050 — 0,30	—	—
HF2	—	—	—	—	170 — 270	0,050 — 0,30	—	—
CC1	20 — 40	0,050 — 0,20	—	—	—	—	20 — 40	0,050 — 0,20

Подробную информацию по рекомендованным режимам резания см. в приложении My Pages – Suggest на www.secotools.com

PCBN, Черновая обработка a_p 0,5 – 3,0 мм

SMG	CBN200		CBN300		CBN500		CBN600	
	v_c	f	v_c	f	v_c	f	v_c	f
K1	500 — 1000	0,20 — 0,65	500 — 1500	0,20 — 0,70	500 — 1200	0,20 — 0,70	500 — 1200	0,20 — 0,70
K4	—	—	—	—	—	—	—	—
H3	—	—	—	—	—	—	—	—
H5	—	—	—	—	—	—	—	—
H7	70 — 150	0,10 — 0,50	90 — 180	0,10 — 0,55	90 — 180	0,10 — 0,60	70 — 150	0,10 — 0,55
H8	50 — 130	0,10 — 0,50	50 — 150	0,10 — 0,55	50 — 150	0,10 — 0,60	50 — 130	0,10 — 0,55
H11	—	—	—	—	—	—	—	—
H21	—	—	130 — 230	0,10 — 0,60	150 — 250	0,10 — 0,60	120 — 200	0,10 — 0,60
H31	—	—	80 — 180	0,10 — 0,60	80 — 200	0,10 — 0,60	80 — 160	0,10 — 0,60
PM1	100 — 200	0,10 — 0,30	100 — 220	0,10 — 0,30	—	—	100 — 220	0,10 — 0,30
PM2	90 — 180	0,10 — 0,30	100 — 200	0,10 — 0,30	—	—	100 — 200	0,10 — 0,30
PM3	—	—	—	—	—	—	—	—
HF1	100 — 150	0,10 — 0,30	—	—	100 — 200	0,10 — 0,60	—	—
HF2	170 — 230	0,10 — 0,30	—	—	170 — 250	0,10 — 0,60	—	—
CC1	—	—	20 — 30	0,050 — 0,20	—	—	20 — 30	0,050 — 0,20

PCBN, Врезание

SMG	CH0550		CBN060K		CH2540		CBN010		CBN150	
	v_c	f	v_c	f	v_c	f	v_c	f	v_c	f
K1	—	—	—	—	—	—	—	—	—	—
H3	180 — 330	0,030 — 0,13	170 — 300	0,030 — 0,13	170 — 280	0,030 — 0,13	160 — 270	0,030 — 0,13	160 — 250	0,030 — 0,13
H5	180 — 310	0,030 — 0,13	170 — 280	0,030 — 0,13	170 — 260	0,030 — 0,13	160 — 240	0,030 — 0,13	160 — 220	0,030 — 0,13
H7	180 — 220	0,030 — 0,13	170 — 260	0,030 — 0,13	170 — 240	0,030 — 0,13	160 — 220	0,030 — 0,13	160 — 200	0,030 — 0,13
H8	150 — 200	0,030 — 0,13	140 — 230	0,030 — 0,13	140 — 210	0,030 — 0,13	130 — 200	0,030 — 0,13	130 — 180	0,030 — 0,13
H11	80 — 170	0,050 — 0,36	70 — 160	0,050 — 0,36	80 — 150	0,050 — 0,36	70 — 160	0,050 — 0,36	60 — 140	0,050 — 0,36
H21	—	—	—	—	—	—	—	—	—	—
H31	—	—	—	—	—	—	—	—	—	—
PM1	—	—	—	—	—	—	—	—	—	—
PM2	—	—	—	—	—	—	—	—	—	—
PM3	130 — 260	0,030 — 0,13	—	—	—	—	110 — 230	0,030 — 0,13	100 — 200	0,030 — 0,13
HF1	—	—	—	—	50 — 150	0,050 — 0,20	50 — 150	0,050 — 0,24	50 — 130	0,050 — 0,24
HF2	—	—	—	—	100 — 200	0,050 — 0,20	60 — 190	0,050 — 0,24	60 — 170	0,050 — 0,24
CC1	—	—	—	—	—	—	—	—	—	—

SMG	CBN200		CBN300		CBN400C		CBN500		CBN600	
	v_c	f	v_c	f	v_c	f	v_c	f	v_c	f
K1	500 — 1000	0,10 — 0,60	500 — 1700	0,10 — 0,60	500 — 1800	0,10 — 0,60	500 — 1500	0,10 — 0,60	500 — 1300	0,10 — 0,60
S1	—	—	—	—	—	—	—	—	—	—
S2	40 — 60	0,050 — 0,15	—	—	—	—	—	—	—	—
S3	—	—	—	—	—	—	—	—	—	—
H3	—	—	—	—	—	—	—	—	—	—
H5	—	—	—	—	—	—	—	—	—	—
H7	—	—	—	—	—	—	—	—	—	—
H8	—	—	—	—	—	—	—	—	—	—
H11	—	—	—	—	—	—	—	—	—	—
H21	—	—	130 — 250	0,10 — 0,60	—	—	150 — 270	0,10 — 0,60	120 — 220	0,10 — 0,60
H31	—	—	80 — 200	0,10 — 0,60	—	—	80 — 220	0,10 — 0,60	80 — 180	0,10 — 0,60
PM1	200 — 350	0,030 — 0,13	—	—	—	—	—	—	—	—
PM2	150 — 300	0,030 — 0,13	—	—	—	—	—	—	—	—
PM3	—	—	—	—	—	—	—	—	—	—
HF1	100 — 170	0,050 — 0,30	—	—	—	—	100 — 220	0,050 — 0,30	—	—
HF2	170 — 250	0,050 — 0,30	—	—	—	—	170 — 270	0,050 — 0,30	—	—
CC1	—	—	20 — 40	0,050 — 0,20	—	—	—	—	20 — 40	0,050 — 0,20



Подробную информацию по рекомендованным режимам резания см. в приложении My Pages – Suggest на www.secotools.com

PCBN, Обработка канавок

SMG	CBN010		CBN170		CBN200	
	v_c	f	v_c	f	v_c	f
K1	—	—	—	—	500 — 1000	0,030 — 0,15
S1	70 — 140	0,030 — 0,15	120 — 220	0,030 — 0,15	—	—
S2	—	—	—	—	40 — 60	0,030 — 0,15
S3	100 — 240	0,030 — 0,15	120 — 280	0,030 — 0,15	—	—
H3	80 — 200	0,030 — 0,15	—	—	—	—
H5	80 — 190	0,030 — 0,15	—	—	—	—
H7	80 — 180	0,030 — 0,15	—	—	—	—
H8	70 — 170	0,030 — 0,15	—	—	—	—
H11	70 — 160	0,030 — 0,15	—	—	—	—
H21	—	—	—	—	—	—
H31	—	—	—	—	80 — 220	0,030 — 0,15
PM1	—	—	—	—	100 — 180	0,030 — 0,15
PM2	—	—	—	—	90 — 160	0,030 — 0,15
PM3	—	—	—	—	—	—
HF1	—	—	—	—	100 — 170	0,030 — 0,15
HF2	—	—	—	—	170 — 250	0,030 — 0,15

Подробную информацию по рекомендованным режимам резания см. в приложении My Pages – Suggest на www.secotools.com

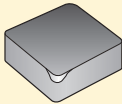
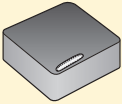
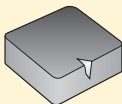
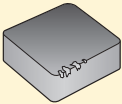
Устранение неисправностей

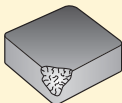
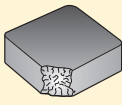
Проблема	Возможная причина	Предлагаемые действия
Износ по задней поверхности 	<ul style="list-style-type: none"> • Неверная температура кромки 	<ul style="list-style-type: none"> • Увеличить скорость резания • Увеличить подачу • Увеличить глубину резания • Проверить высоту центра режущего инструмента • Проверить содержание феррита
Износ с образованием лунки 	<ul style="list-style-type: none"> • Неверная температура кромки 	<ul style="list-style-type: none"> • Снизить скорость резания • Снизить подачу • Уменьшить угол фаски • Использовать Е подготовку кромки • Использовать пластину с покрытием • Использовать СОЖ (только для непрерывного резания)
Образование бороздки 	<ul style="list-style-type: none"> • Неверная температура кромки • Слишком высокие силы резания 	<ul style="list-style-type: none"> • Увеличить скорость резания • Снизить подачу • Увеличить угол подхода пластины (предпочт. круглые пластины) • Изменить глубину резания • Использовать пластины с фаской на режущей кромке
Выкрашивание 	<ul style="list-style-type: none"> • Слишком высокие силы резания 	<ul style="list-style-type: none"> • Использовать пластины с фаской на режущей кромке • Увеличить жесткость системы • Для прерывистой обработки: изготовьте фаски и отверстия на входе и выходе детали • Меняйте скорость резания для устранения вибрации
Отслаивание (непрерывное резание) 	<ul style="list-style-type: none"> • Слишком высокие силы резания 	<ul style="list-style-type: none"> • Увеличить скорость резания • Снизить подачу • Использовать закругленные и хонингованные режущие кромки • Проверить высоту центра режущего инструмента • Уменьшить угол подхода пластины
Отслаивание (прерывистое резание) 	<ul style="list-style-type: none"> • Слишком высокие силы резания 	<ul style="list-style-type: none"> • Не используйте СОЖ • Использовать закругленные и хонингованные режущие кромки • Снизить подачу • Увеличить скорость резания • Проверить высоту центра режущего инструмента • Уменьшить угол подхода пластины
Разрушение кромки 	<ul style="list-style-type: none"> • Слишком высокие силы резания 	<ul style="list-style-type: none"> • Снизить глубину резания • Снизить скорость резания • Увеличить радиус при вершине • Применять хонингованные пластины / пластины с фасками • Проверить высоту центра режущего инструмента
Поломка пластины 	<ul style="list-style-type: none"> • Слишком высокие силы резания 	<ul style="list-style-type: none"> • Проверить гнездо • Проверить подкладную пластину и прижим • Проверить высоту центра режущего инструмента

Описание

Поликристаллический алмаз (PCD) получается при спекании вместе тщательно подобранных частиц алмаза при высокой температуре и давлении. Режущие инструменты из PCD сочетают в себе твердость, износостойкость и теплопроводность алмаза с прочностью твердого сплава.

Пластины Secomax™ PCD пригодны для обработки таких цветных металлов и сплавов как:

- Алюминий
- Медь
- Латунь
- Бронза

Кроме того, подходит для обработки:

- Композиты (MMC, ...)
- Армированных пластиков
- Графита
- Твердого сплава
- Керамики
- Титановых сплавов

Типы пластин

<p>Спеченный слой -LF</p>  <p>Спеченный PCD на твердом сплаве. Все режущие кромки используются.</p> <p>Сплав: PCD30</p> <p>Типы державок: С</p>	<p>Напайка -L1</p>  <p>CBN, напаянный на твердосплавной пластине.</p> <p>Сплавы: PCD20, PCD30</p> <p>Типы державок: D, P, M и C</p>
---	--

Сплавы

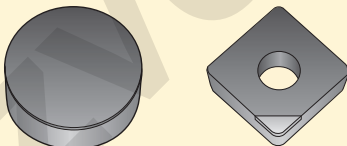
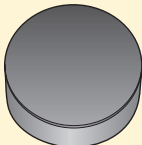
<p>PCD20</p> 	<p>Формат: Со спеченным слоем и напайками (односторонние).</p> <p>Состав: Сплав со средним размером зерна 10 мкм и матрицей Co.</p> <p>Покрытие: Без покрытия.</p>
<p>PCD30</p> 	<p>Формат: Со спеченным слоем (односторонние).</p> <p>Состав: Сплав со средним размером зерна 25 мкм и матрицей Co.</p> <p>Покрытие: Без покрытия.</p>

Цветные металлы

SMG	Описание	Пример	Описание
N1	Алюминиевые сплавы, Si < 9%	AW-7075	Первый выбор для чистовой и черновой обработки: PCD20.
N2	Алюминиевые сплавы, 9% < Si < 16%	AC-44200 Si = 12%	Первый выбор для чистовой и черновой обработки: PCD20.
N3	Алюминиевые сплавы, Si > 16%	AlSi17Cu5	Первый выбор для чистовой и черновой обработки: PCD30.
N11	Медные сплавы	CW614N	Первый выбор для чистовой и черновой обработки: PCD20.

Прочие труднообрабатываемые материалы

SMG	Описание	Пример	Описание
CC1	спеченный карбид вольфрама	G50	Основной выбор для чистовых операций: PCD30.

Пластики и композиты

SMG	Описание	Пример	Описание
TS1	Термореактивные полимеры	Формальдегид	Первый выбор для чистовой и черновой обработки: PCD20.
TS2	Термореактивный упрочненный полимер	T300 T700 T800 HTA-S IMA - Ероху (M21)...	Первый выбор для чистовой и черновой обработки: PCD20.
TS3	Термоупрочненное стекловолокно	Ероху - HX..(42..)E glass (7781...)...	Первый выбор для чистовой и черновой обработки: PCD20.
TS4	Термоупрочненное арамидное волокно	Кевлар 49	Первый выбор для чистовой и черновой обработки: PCD20.
TP1	Термопласты	Поликарбонат	Первый выбор для чистовой и черновой обработки: PCD20.
TP2	Упрочненные термопласты	PPS/PEEK - T300..	Первый выбор для чистовой и черновой обработки: PCD20.
TP3	Термоупрочненное секловолокно	PPS/PEEK - E glass or A glass...	Первый выбор для чистовой и черновой обработки: PCD20.
TP4	Термоупрочненное арамидное волокно		Первый выбор для чистовой и черновой обработки: PCD20.

Графит

SMG	Описание	Пример	Описание
GR1	Графит	R 8500	Первый выбор для чистовой и черновой обработки: PCD20.

PCD, Черновая обработка a_p 0,5 – 3,0 мм



SMG	PCD20		PCD30		PCD30M	
	v_c	f	v_c	f	v_c	f
N1	600 — 3500	0,050 — 0,30	—	—	—	—
N2	450 — 2500	0,050 — 0,20	—	—	—	—
N3	300 — 1000	0,050 — 0,10	300 — 1000	0,10 — 0,40	300 — 1000	0,10 — 0,40
N11	600 — 1200	0,10 — 0,50	600 — 1200	0,10 — 0,50	600 — 1200	0,10 — 0,50
TS1	100 — 1500	0,10 — 0,40	—	—	—	—
TS2	400 — 800	0,10 — 0,20	400 — 800	0,10 — 0,20	400 — 800	0,10 — 0,20
TS3	100 — 800	0,050 — 0,20	100 — 800	0,050 — 0,20	100 — 800	0,050 — 0,20
TS4	400 — 800	0,10 — 0,20	400 — 800	0,10 — 0,20	400 — 800	0,10 — 0,20
TP1	100 — 1500	0,10 — 0,40	—	—	—	—
TP2	400 — 800	0,10 — 0,20	400 — 800	0,10 — 0,20	400 — 800	0,10 — 0,20
TP3	100 — 800	0,050 — 0,20	100 — 800	0,050 — 0,20	100 — 800	0,050 — 0,20
TP4	400 — 800	0,10 — 0,20	400 — 800	0,10 — 0,20	400 — 800	0,10 — 0,20
GR1	100 — 1500	0,10 — 0,20	—	—	—	—

PCD, Чистовая обработка $a_p < 0,5$ мм

SMG	PCD20		PCD30		PCD30M	
	v_c	f	v_c	f	v_c	f
N1	600 — 3500	0,050 — 0,30	—	—	—	—
N2	450 — 2500	0,050 — 0,20	—	—	—	—
N3	300 — 1000	0,050 — 0,10	300 — 1000	0,10 — 0,40	300 — 1000	0,10 — 0,40
N11	600 — 1200	0,10 — 0,50	600 — 1200	0,10 — 0,50	600 — 1200	0,10 — 0,50
CC1	—	—	10 — 20	0,050 — 0,15	10 — 20	0,050 — 0,15
TS1	100 — 1500	0,10 — 0,40	—	—	—	—
TS2	400 — 800	0,10 — 0,20	400 — 800	0,10 — 0,20	400 — 800	0,10 — 0,20
TS3	100 — 800	0,050 — 0,20	100 — 800	0,050 — 0,20	100 — 800	0,050 — 0,20
TS4	400 — 800	0,10 — 0,20	400 — 800	0,10 — 0,20	400 — 800	0,10 — 0,20
TP1	100 — 1500	0,10 — 0,40	—	—	—	—
TP2	400 — 800	0,10 — 0,20	400 — 800	0,10 — 0,20	400 — 800	0,10 — 0,20
TP3	100 — 800	0,050 — 0,20	100 — 800	0,050 — 0,20	100 — 800	0,050 — 0,20
TP4	400 — 800	0,10 — 0,20	400 — 800	0,10 — 0,20	400 — 800	0,10 — 0,20
GR1	100 — 1500	0,10 — 0,20	—	—	—	—

Подробную информацию по рекомендованным режимам резания см. в приложении My Pages – Suggest на www.secotools.com

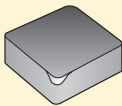
Устранение неисправностей

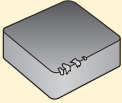
Проблема	Возможная причина	Предлагаемые действия
Износ по задней поверхности 	<ul style="list-style-type: none"> • Неправильный сплав • Присутствие Fe/Ni/Co 	<ul style="list-style-type: none"> • Выбрать более крупнозернистый PCD сплав • Проверить состав материала • Снизить скорость резания • Использовать СОЖ
Наращивание кромки 	<ul style="list-style-type: none"> • Неверная температура кромки • Неправильный сплав 	<ul style="list-style-type: none"> • Уменьшить или увеличить скорость резания • Выбрать более острую кромку • Перейти на более мелкозернистый сплав
Выкрашивание кромки 	<ul style="list-style-type: none"> • Недостаточная жесткость • Неправильный сплав • Неправильные режимы резания • Высокое биение 	<ul style="list-style-type: none"> • Минимизировать вибрацию • Выбрать более прочный сплав • Изменить режимы резания • Проверить настройку
Высокая шероховатость поверхности	<ul style="list-style-type: none"> • Неправильный сплав • Высокие режимы резания • Некорректное расположение wiper 	<ul style="list-style-type: none"> • Выбрать более мелкозернистый PCD сплав • Снизить скорость резания и подачу • Проверьте расположение wiper
Отслаивание на заготовке	<ul style="list-style-type: none"> • Слишком большая глубина резания 	<ul style="list-style-type: none"> • Снизить глубину резания • Добавить заходную фаску

Описание

Керамика Secomax включает ряд продуктов, разработанных для решения таких производственных задач как увеличение производительности и улучшение качества обработки.

Пластины штампованы и спечены с использованием процесса HIP с использованием чистых материалов с исключительной микроструктурой для достижения очень хорошего качества. Все поверхности отшлифованы, что обеспечивает высочайшую точность размеров.

Это присутствует вместе в продукте с превосходными качествами:

- высокая термостойкость
- оптимальная стойкость к разрушению
- превосходная износостойкость
- высокое качество продукта

Области применения

Жаростойкие суперсплавы (HRSA) включая широкий ряд сплавов на основе никеля, железа и кобальта, созданных для применений требующих исключительных механических и химических свойств при высокой температуре.

Керамические пластины Seco предназначены для черновой обработки жаропрочных сплавов на основе никеля. Наиболее распространенный никелевый сплав это Inconel 718, упрочняемый никелево-хромный сплав с очень большим содержанием железа, ниобия и молибдена с меньшим содержанием алюминия и титана.

Другие распространенные суперсплавы на основе никеля:

- Hastalloy
- Haynes (Waspaloy)
- MAR
- Nimonic
- Rene
- Udimet

Типы пластин

Керамические пластины поставляются только как цельные.

Цельная пластина



Согласно геометрии, могут использоваться две стороны.

Сплав:
CS100, CS300

Типы державок:
C

Цельная пластина



Согласно геометрии, могут использоваться две стороны.

Сплав:
CW100

Типы державок:
CFxx

Рекомендации по геометрии

Всегда предпочтительны прочные геометрии режущей кромки.

- Негативная геометрия
- Режущая кромка с фаской
- Большой радиус вершины

Подготовка кромки

- S = С фаской и хонингованная
 T = С фаской, без хонингования
 E = Хонингована

Размер и угол фаски

- CS100 = T или S = 0,10 мм x 20°
 CS300 = T = 0,10 мм x 20°
 CW100 = Хонингованная или T = 0,10 мм x 20°

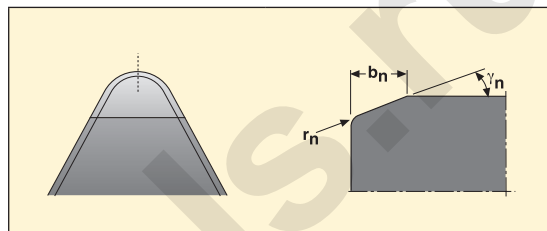

b_n = Ширина фаски
 γ_n = Угол фаски
 r_n = Радиус фаски

ISO классификация сплавов

Сталь
Нержавеющая сталь
Чугун
Цветные сплавы
Суперсплавы и титан
Материалы высокой твердости

	P					M					K					N				S				H					
	P01	P10	P20	P30	P40	P50	M01	M10	M20	M30	M40	K01	K10	K20	K30	K40	N01	N10	N20	N30	S01	S10	S20	S30	H01	H10	H20	H30	H40
CS100																					○								
CS300																					○								
CW100																					○								

Сплавы

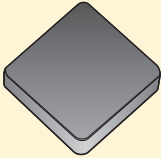
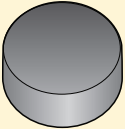
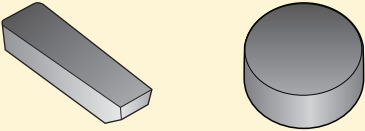
<p>CS100</p> 	<p>Формат: Цельный.</p> <p>Состав: Sialon (Si, Al, O, N) керамика.</p> <p>Покрытие: Без покрытия.</p>
<p>CS300</p> 	<p>Формат: Цельный.</p> <p>Состав: Sialon (Si, Al, O, N) керамика.</p> <p>Покрытие: Без покрытия.</p>
<p>CW100</p> 	<p>Формат: Цельный.</p> <p>Состав: Армированная керамика на основе оксида алюминия (Al_2O_3) + SiC.</p> <p>Покрытие: Без покрытия.</p>

Суперсплавы

SMG	Описание	Пример	Описание
S1	Суперсплавы на основе Fe	Discalloy	Предпочтительный выбор для черновых операций: CS100 Первый выбор для обработки канавок: CW100 Используйте СОЖ
S2	Суперсплавы на основе Co	Stellite 21	Предпочтительный выбор для черновых операций: CS100 Первый выбор для обработки канавок: CW100 Используйте СОЖ
S3	Суперсплавы на основе Ni	Inconel 718	Предпочтительный выбор для черновых операций: CS100 Первый выбор для обработки канавок: CW100 Используйте СОЖ

zvezdatools.ru

Керамика, Черновая обработка a_p 0,5 – 3,0 мм

Режимы резания и области применения для CS100 также подходят для CS300

SMG	CS100	
	v_c	f
S1	150 – 300	0,10 – 0,40
S2	150 – 300	0,10 – 0,40
S3	150 – 300	0,10 – 0,40

Керамика, Обработка канавок

SMG	CW100	
	v_c	f
S1	150 – 300	0,050 – 0,10
S2	150 – 300	0,050 – 0,10
S3	150 – 300	0,050 – 0,10

Подробную информацию по рекомендованным режимам резания см. в приложении My Pages – Suggest на www.secotools.com

Устранение неисправностей

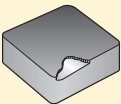
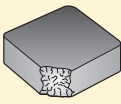
Проблема	Возможная причина	Предлагаемые действия
Износ по задней поверхности 	<ul style="list-style-type: none"> • Высокая скорость резания и подача 	<ul style="list-style-type: none"> • Снизить скорость резания • Использовать больший радиус угла • Использовать износостойкий сплав
Износ с образованием лунки 	<ul style="list-style-type: none"> • Высокая скорость резания и подача 	<ul style="list-style-type: none"> • Снизить скорость резания • Использовать меньший угол в плане • Проверить геометрию кромки
Термические трещины 	<ul style="list-style-type: none"> • Высокие нагрузки, связанные с изменением температуры • Слишком высокие режимы резания 	<ul style="list-style-type: none"> • Перейти на обработку без СОЖ • Снизить скорость резания • Снизить подачу
Образование бороздки 	<ul style="list-style-type: none"> • Высокая скорость резания и подача 	<ul style="list-style-type: none"> • Снизить скорость резания • Снизить подачу • Увеличить подачу СОЖ
Отслаивание 	<ul style="list-style-type: none"> • Высокая подача • Откалывание нароста • Хрупкая режущая кромка 	<ul style="list-style-type: none"> • Проверить геометрию кромки • Повысить жесткость системы • Использовать больший угол в плане
Пластическая деформация 	<ul style="list-style-type: none"> • Высокая скорость резания и подача 	<ul style="list-style-type: none"> • Снизить скорость резания • Снизить подачу • Снизить глубину резания
Наращивание кромки 	<ul style="list-style-type: none"> • Слишком сильное взаимодействие с заготовкой • Низкая скорость резания 	<ul style="list-style-type: none"> • Увеличить скорость резания • Увеличить подачу • Использовать больший угол в плане
Поломка 	<ul style="list-style-type: none"> • Высокая скорость резания и подача 	<ul style="list-style-type: none"> • Снизить подачу • Снизить глубину резания • Повысить жесткость системы

Пластины CC..

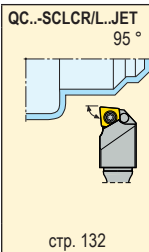
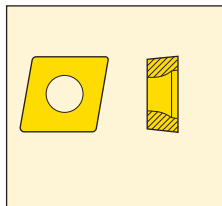

Пластины DC..

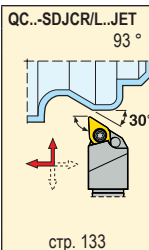
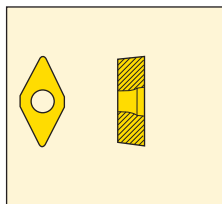

Пластины VB..

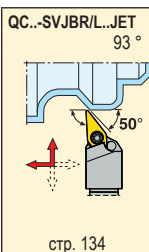
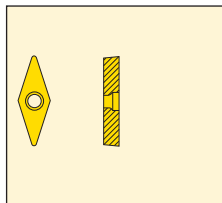

Пластины LC..

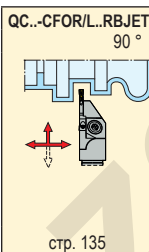
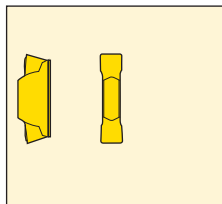

Пластины

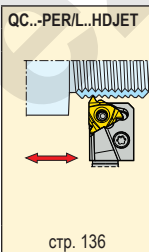
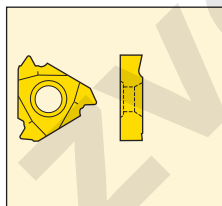

Пластины 150.10..

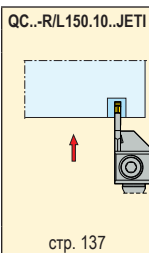
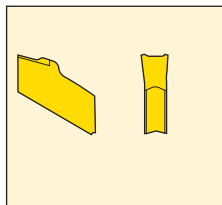

Пластины СС..

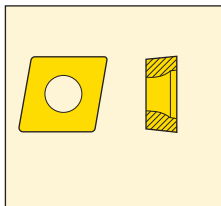

C.-DCLCR/L..JETI 95° стр. 138	C.-SCLCR/L..JET 95° стр. 160	C.-SCLCR/L 95° стр. 189	C.-SCMCN 95° стр. 388
--	---	--	--

Пластины CN..

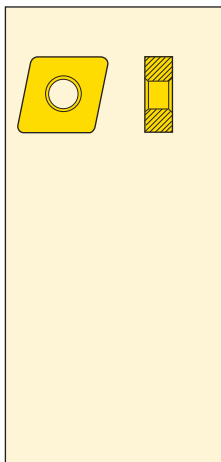

C.-DCLNR/L..JETI 95° стр. 139-140	C.-DCRNR/L..JETI 75° стр. 141	C.-PCLNR/L..JETL 95° стр. 154	C.-DCLNR/L, ..-M 95° стр. 166-168	C.-DCMNN..-M 95° стр. 384	C.-DCRNR/L, ..-M 75° стр. 169-170
C.-DCKNR/L..-M 75° стр. 164-165	C.-PCLNR/L 95° стр. 184				

Пластины CN.N

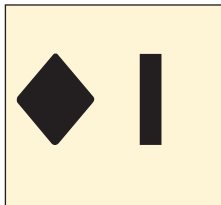

C.-CCLNR/L 95° стр. 197
--

Пластины DC..

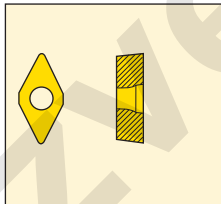

C.-DDJCR/L..JETI 93° стр. 142	C.-SDJCR/L..JET 93° стр. 161	C.-SDJCR/L 93° стр. 190	C.-SDNCN 62,5° стр. 191
--	---	--	--

Пластины DN..

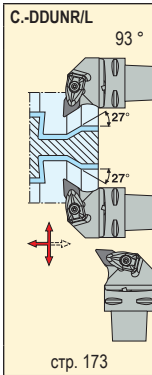
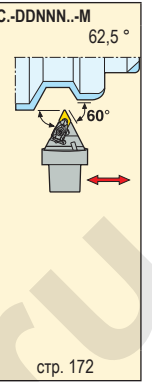
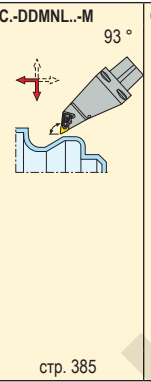
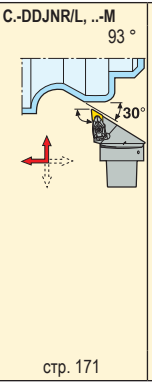
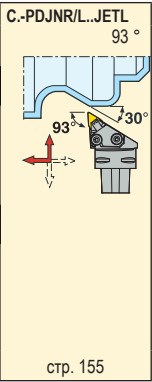
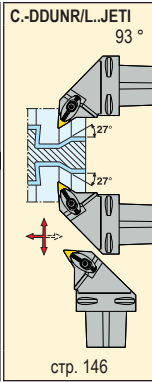
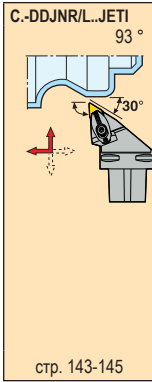
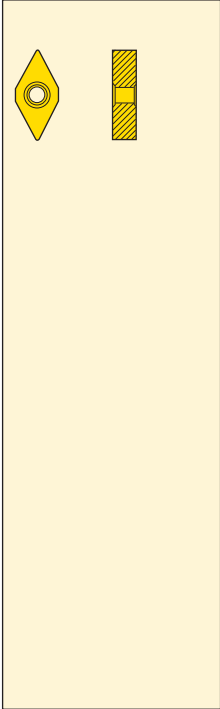

Пластины RC..

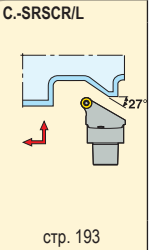
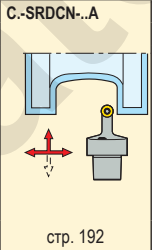
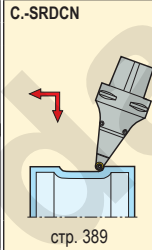
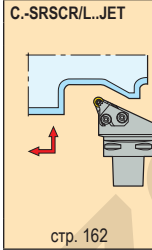
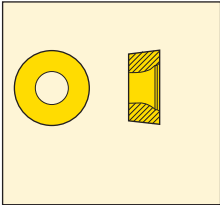

Пластины RN..

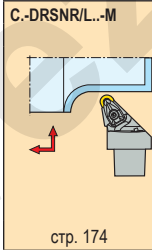
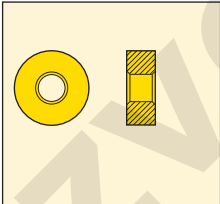

Пластины RN.N

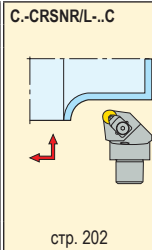
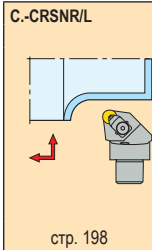

Пластины SN..

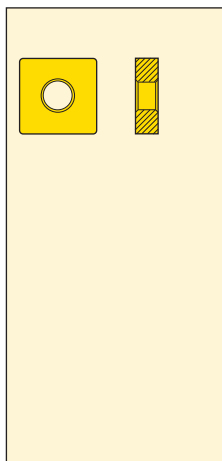

C.-DSSNR/L...JETI 45° стр. 147	C.-PSSNR/L...JETL 45° стр. 156	C.-DSRNR/L, ...-M 75° стр. 177	C.-DSKNR/L, ...-M 75° стр. 176	C.-DSDNN...-M 45° стр. 175	C.-DSSNR/L...-M 45° стр. 178
C.-PSKNR/L 75° стр. 186	C.-PSRNR/L 75° стр. 187	C.-PSDNN 45° стр. 185			

Пластины SN.N

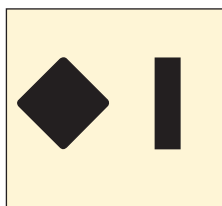

C.-CSRNR/L 75° стр. 200	C.-CSDNN 45° стр. 199
--	--

Пластины TN..

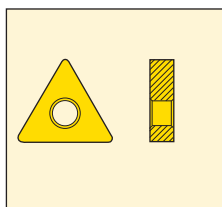

C.-DTJNR/L...JETI 93° стр. 148	C.-PTJNR/L...JETL 93° стр. 157	C.-DTJNR/L...-M 93° стр. 181	C.-DTGNR/L...-M 90° стр. 180	C.-DTFNR/L...-M 90° стр. 179
---	---	---	---	---

Пластины TN.N



C.-CTJNR/L 93° стр. 201
--

Пластины VB../VC..

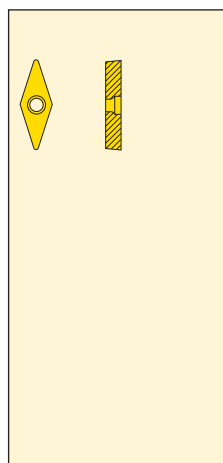

C.-DVJBR/L...JETI 93° стр. 150	C.-DVHBR/L...JETI 107,5° стр. 149	C.-DVVBN...JETI 72,5° стр. 152	C.-SVJBR/L...JET 93° стр. 163	C.-SVHBR/L 107,5° стр. 194	C.-SVJBR/L 93° стр. 195
C.-SVMBL 95° стр. 390	C.-SVVBN 72,5° стр. 196				

Пластины VN..

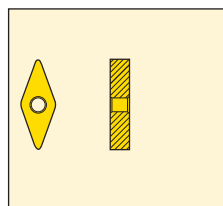

C.-DVJNR/L...JETI 93° стр. 151	C.-PVJNR/L...JETL 93° стр. 158	C.-DVJNR/L 93° стр. 182	C.-DVMNL...M 93° стр. 386
---	---	--	--

Пластины WN..

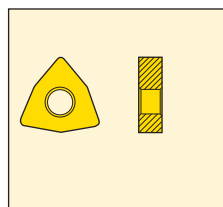

C.-DWLNR/L...JETI 95° стр. 153	C.-PWLNR/L...JETL 95° стр. 159	C.-DWLNR/L 95° стр. 183	C.-PWLNN 95° стр. 387	C.-PWLNR/L 95° стр. 188
---	---	--	--	--

Пластины CN.N

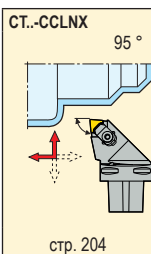
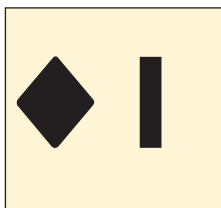

Пластины RN.N

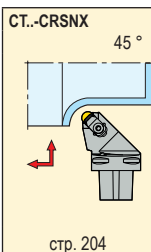
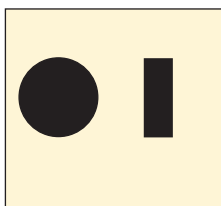

zvezdatools.ru

Пластины СС..

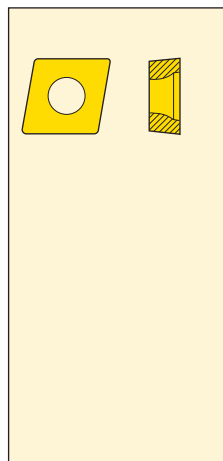

DCLCR/L...JETI 95° стр. 206	SCLCR/L...JET 95° стр. 222	SCLCR/L 95° стр. 259	SCACR/L 90° стр. 255	SCGCR/L 90° стр. 258	SCFCR/L 90° стр. 257
SCBCR/L 75° стр. 256	SCDCR/L 45° стр. 257				

Пластины СN..

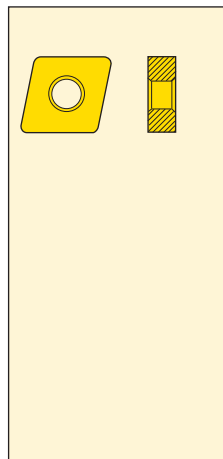

DCLNR/L...JETI 95° стр. 207	DCBNR/L...JETI 75° стр. 205	PCLNR/L...JETI 95° стр. 216	PCBNR/L...JETI 75° стр. 215	DCLNR/L...M 95° стр. 227-228	PCLNR/L 95° стр. 243
DCBNR/L...M 75° стр. 225	PCBNR/L 75° стр. 242	DCKNR/L...M 75° стр. 226			

Пластины СN.N



CCLNR/L 95° стр. 278	CCBNR/L 75° стр. 278	CCLNR/L..C 95° стр. 287
---------------------------------------	---------------------------------------	--

Пластины DC..

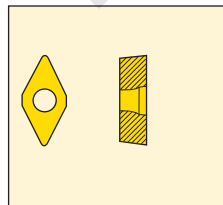

DDJCR/L...JETI 93° стр. 208	SDHCR/L 107,5° стр. 261	SDJCR/L 93° стр. 262	SDACR/L 90° стр. 260	SDNCN 62,5° стр. 263
--	--	---------------------------------------	---------------------------------------	---------------------------------------

Пластины DN..

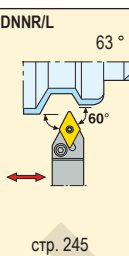
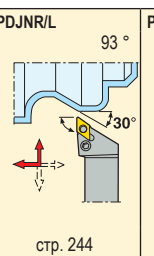
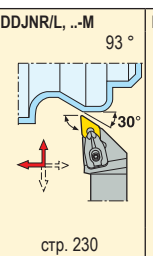
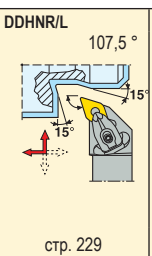
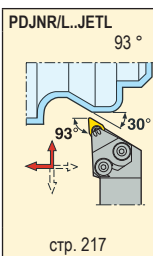
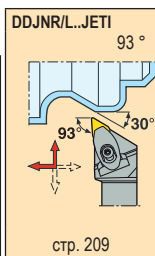
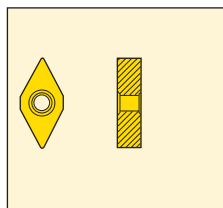

Пластины DN.A

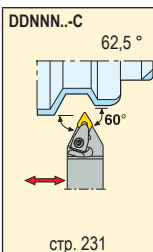
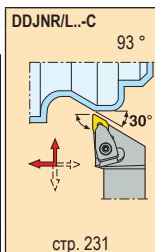
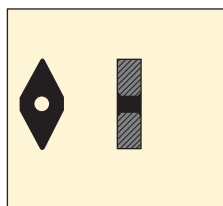

Пластины DN.N

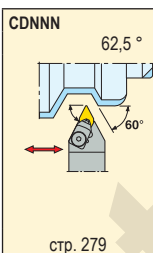
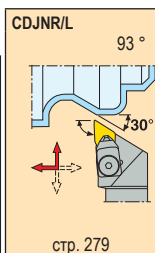
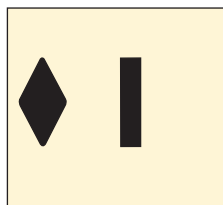

Пластины LNMX19/30

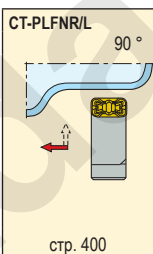
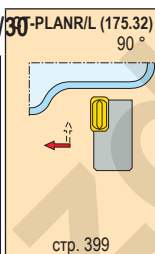
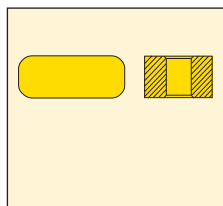

Пластины RC..

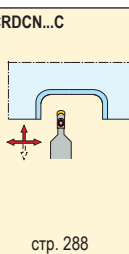
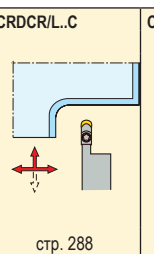
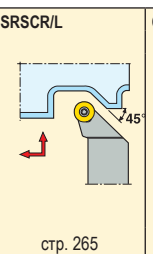
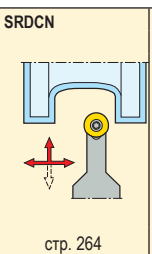
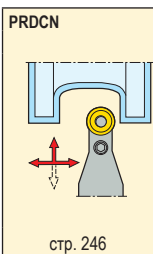
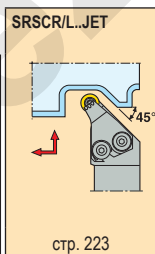
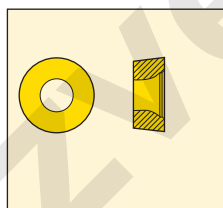

Пластины RCG.

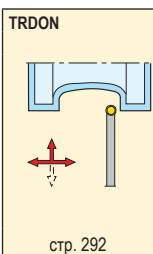
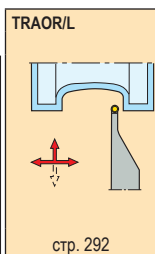
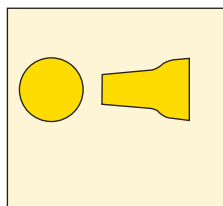

Пластины RN..

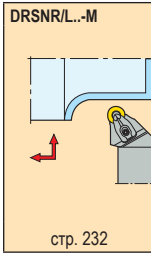
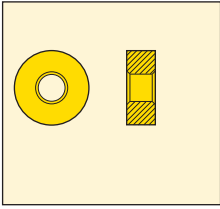

Пластины RN.N

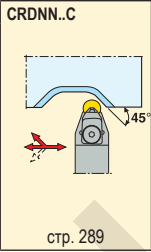
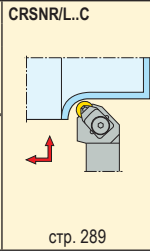
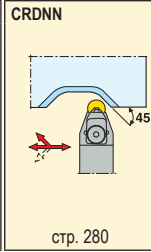
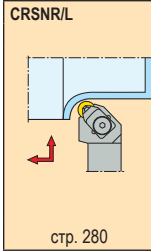
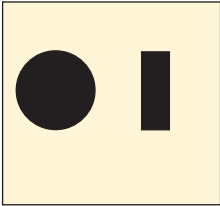

Пластины SC..

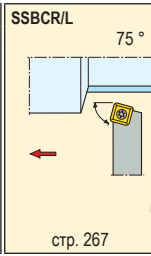
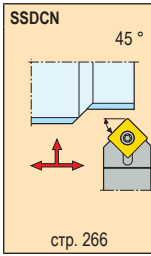
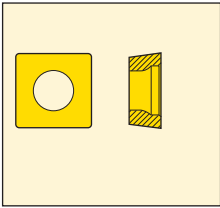

Пластины SN..

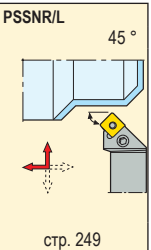
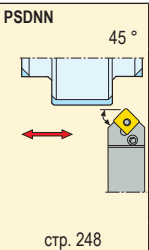
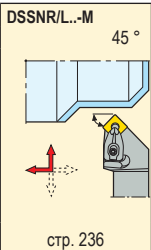
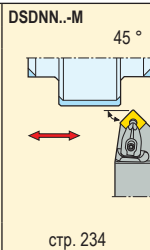
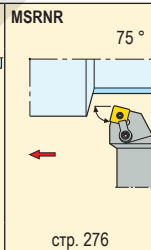
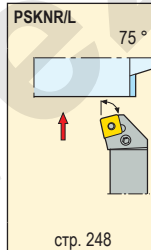
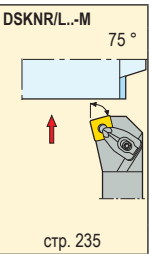
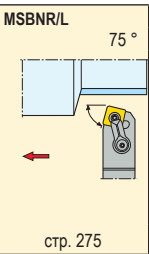
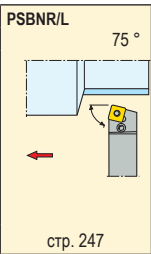
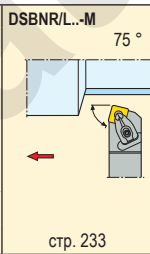
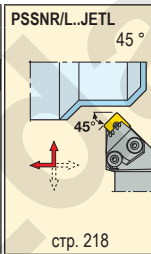
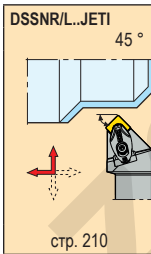
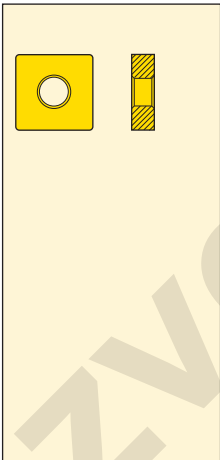

Пластины SN.A

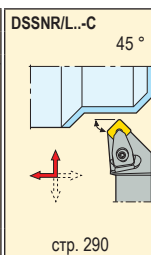
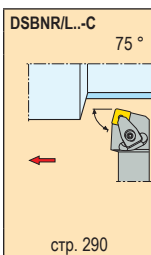
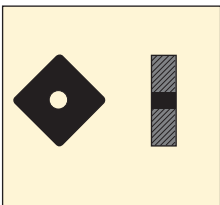

Пластины SN.N

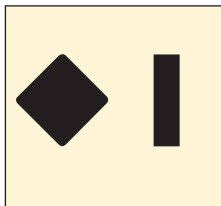

CSBNR/L 75° стр. 281	CSRNR/L 75° стр. 281	CSKNR/L 75° стр. 282	CSSNR/L 45° стр. 283	CSDNN 45° стр. 282
---------------------------------------	---------------------------------------	---------------------------------------	---------------------------------------	-------------------------------------

Пластины ТС..

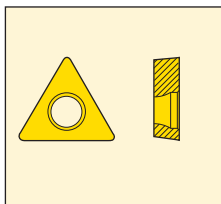

STJCR/L 93° стр. 269	STGCR/L 90° стр. 268	STFCR/L 90° стр. 268
---------------------------------------	---------------------------------------	---------------------------------------

Пластины TN..

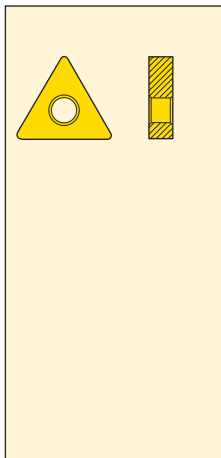

DTJNR/L..JETI 93° стр. 211	PTJNR/L..JETL 93° стр. 219	PTJNR/L 93° стр. 252	DTGNR/L..M 90° стр. 238	PTGNR/L, ..A 90° стр. 251	DTFNR/L..M 90° стр. 237
PTBNR/L 75° стр. 250	PTNNR/L 63° стр. 250	PTTNR/L 60° стр. 253			

Пластины TN.N



CTJNR/L 93° стр. 285	CTGNR/L..PL 90° стр. 284	CTFNR/L 91° стр. 285
---------------------------------------	---	---------------------------------------

Пластины VB/VC..

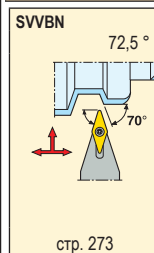
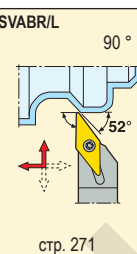
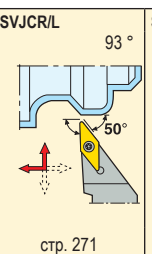
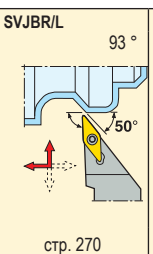
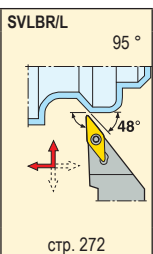
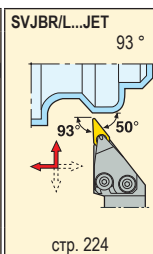
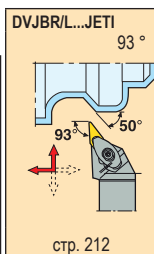
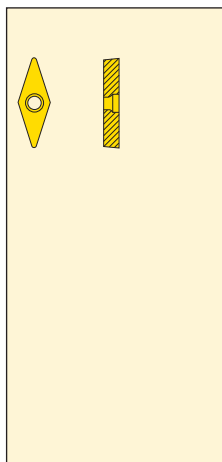

Пластины VN..

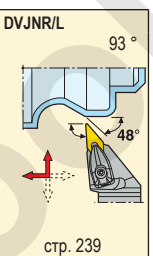
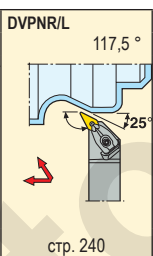
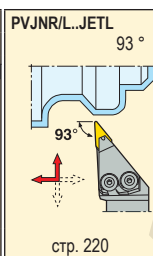
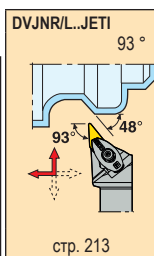
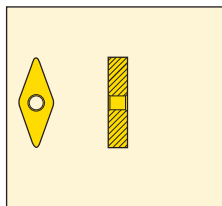

Пластины VN.A

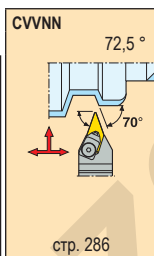
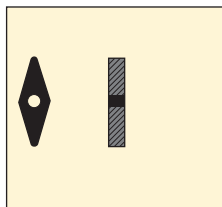

Пластины WC..

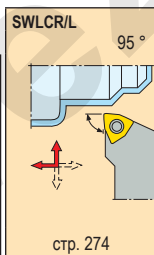
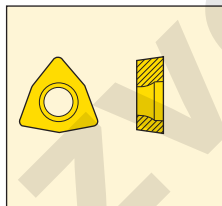

Пластины WN..

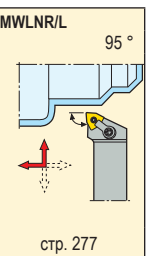
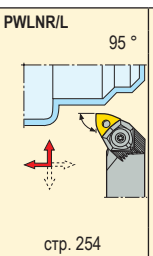
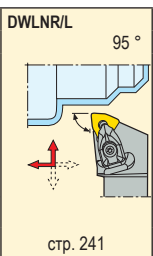
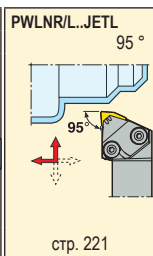
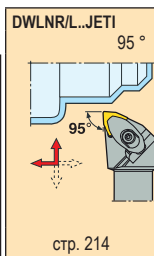
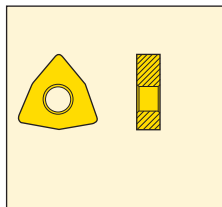

Пластины WN.A

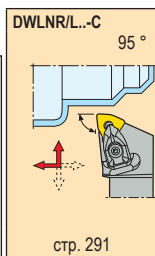
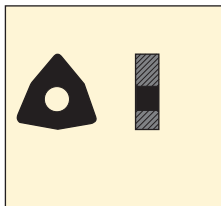

zvezdatools.ru

Пластины СС..

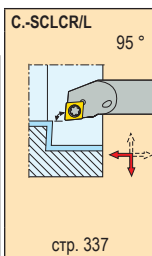
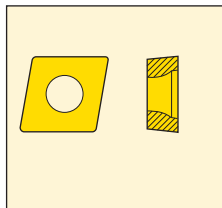

Пластины СN..

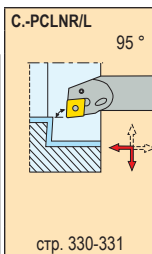
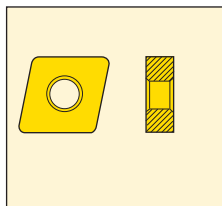

Пластины DC..

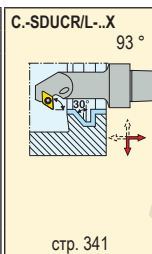
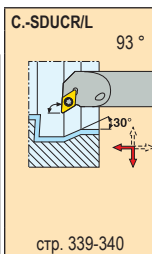
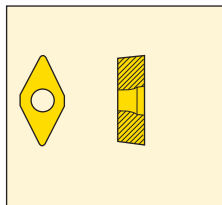

Пластины DN..

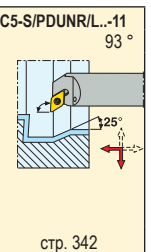
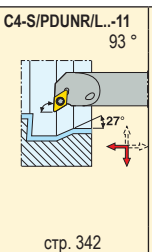
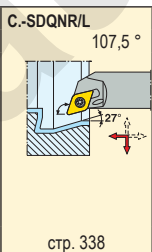
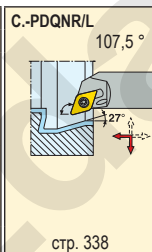
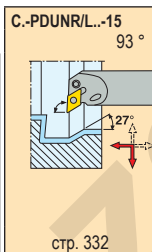
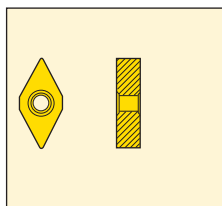

Пластины SN../CN..

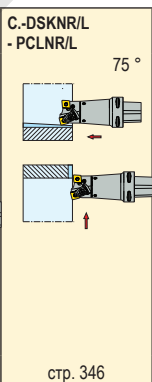
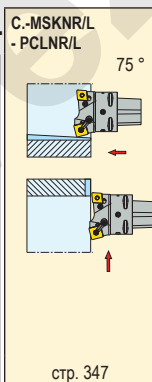
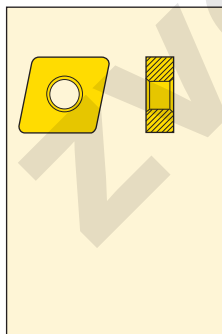

Пластины ТС..

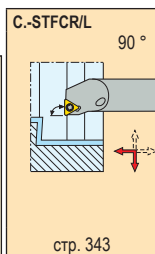
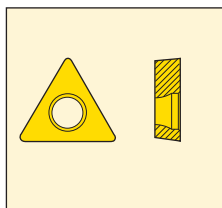

Пластины ТН..

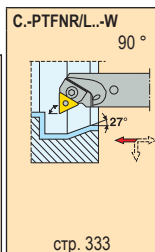
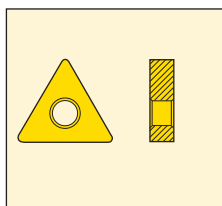

Пластины ТН.N

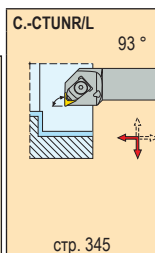

Пластины VB../VC..

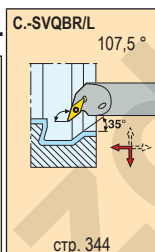
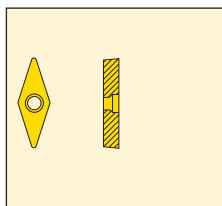

Пластины VN..

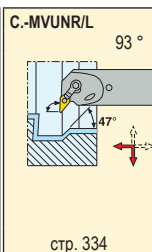
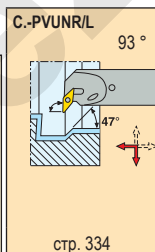
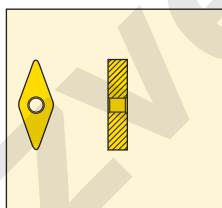

Пластины WN..

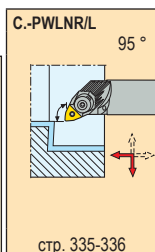
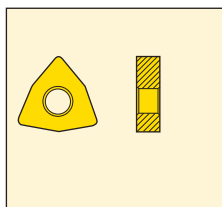

Пластины CC..

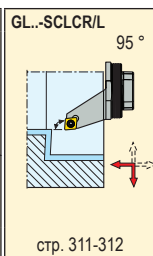
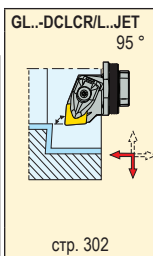
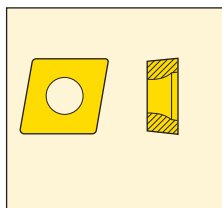

Пластины CN..

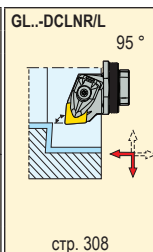
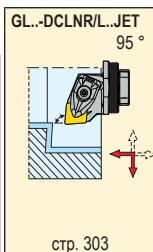
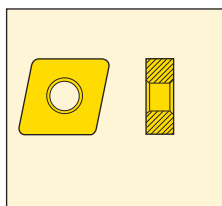

Пластины CN.N

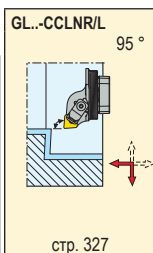
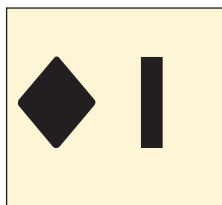

Пластины DC..

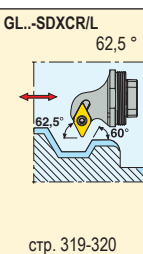
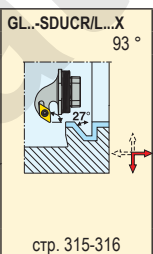
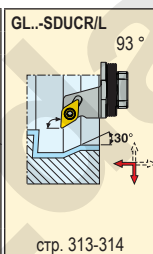
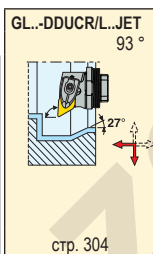
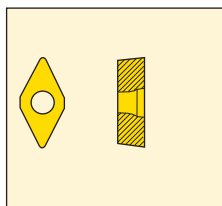

Пластины DN..

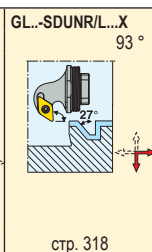
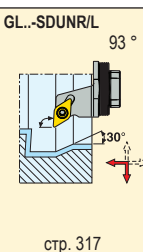
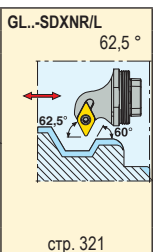
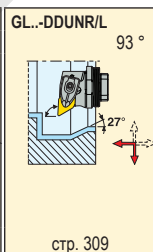
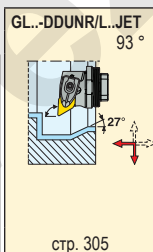
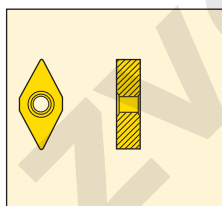

Пластины RN.N

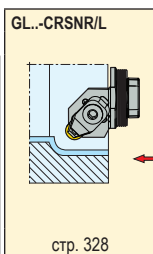
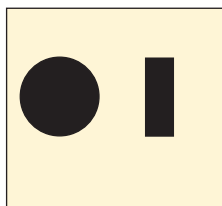

Пластины ТС..

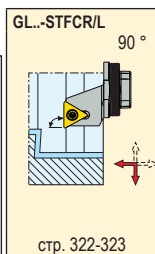
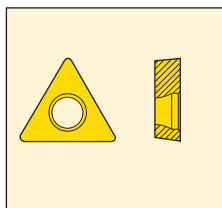

Пластины TN.N

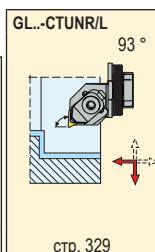

Пластины VB..

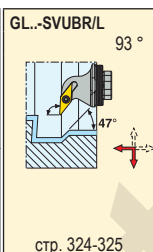
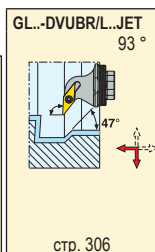
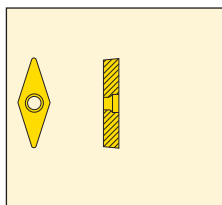

Пластины VN..

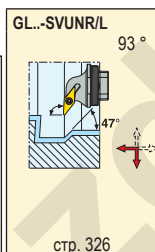
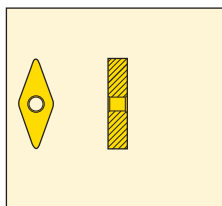

Пластины WN..

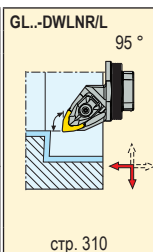
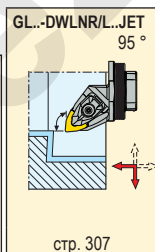
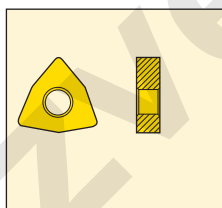

Пластины СС..

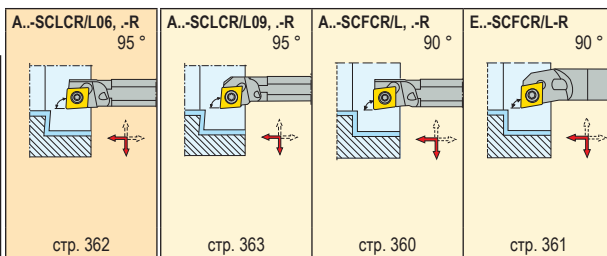
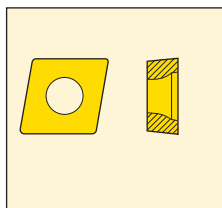

Пластины CD..

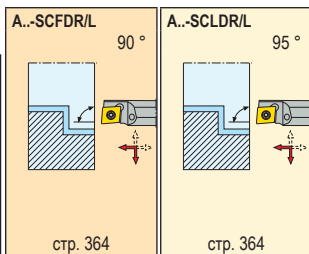
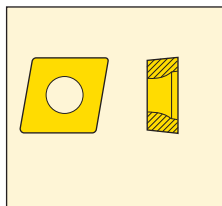

Пластины CN..

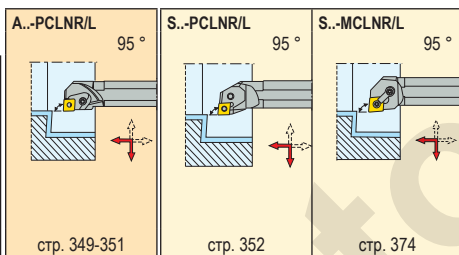
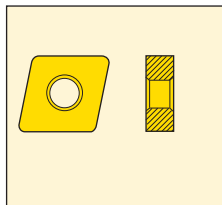

Пластины CN.N

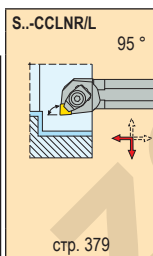
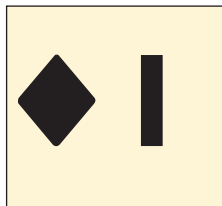

Пластины DC..

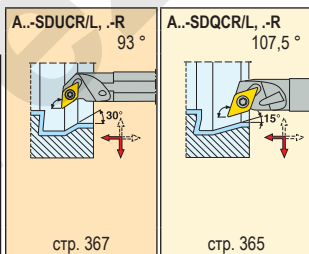
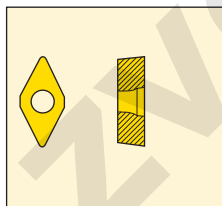

Пластины DN..

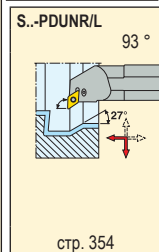
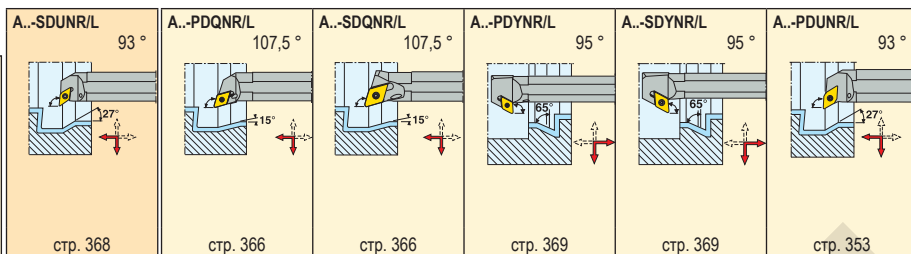
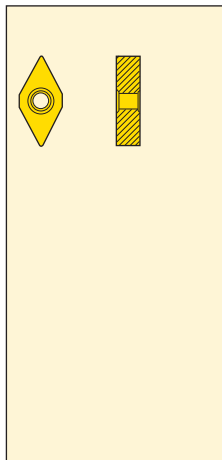

Пластины DNMA

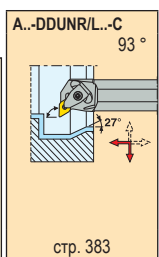
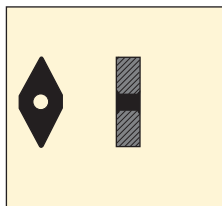

Пластины RN.N

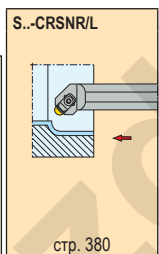
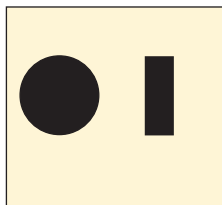

Пластины SN..

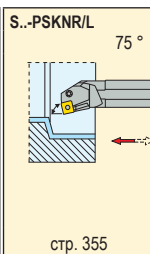
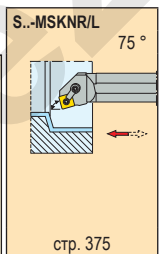
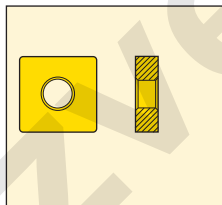

Пластины SN.N

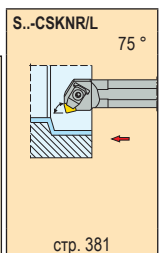
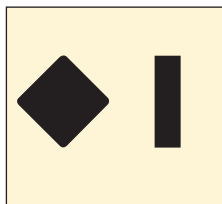

Пластины TC..

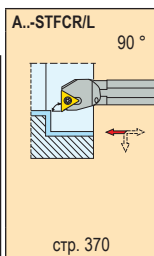
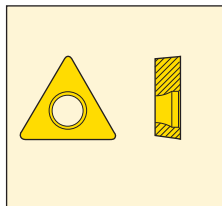

Пластины TD..

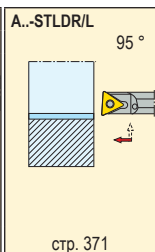
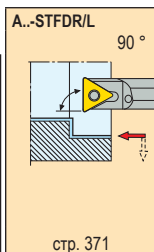
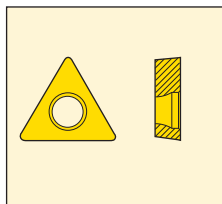

Пластины TN..

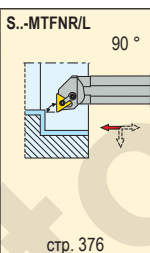
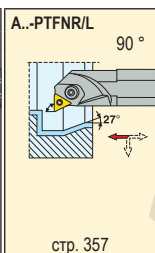
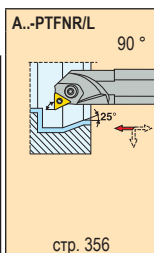
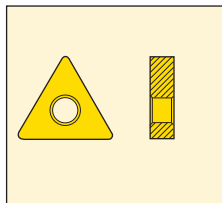

Пластины TN.N

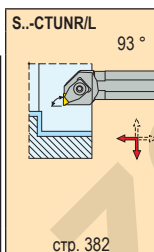

Пластины VB..

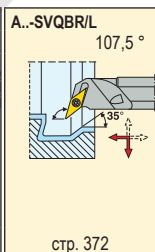
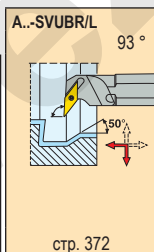
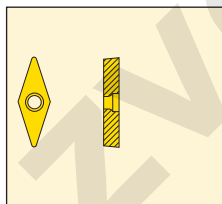

Пластины VN..

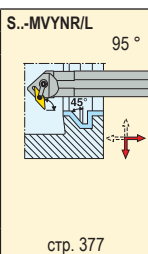
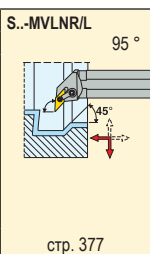
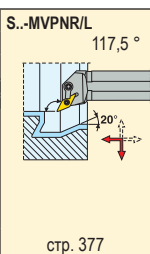
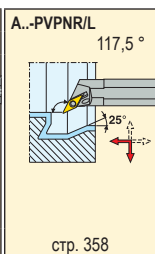
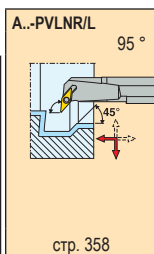
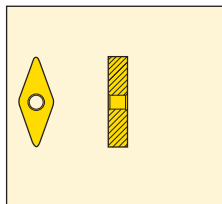

Пластины WC..

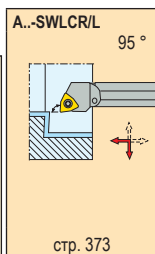
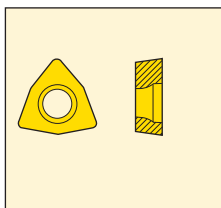

Пластины WN..

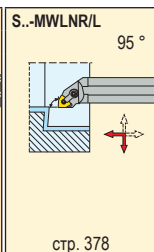
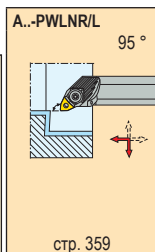
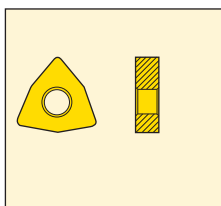

Пластины WN.A

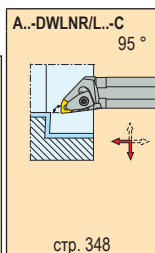
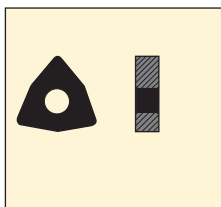

zvezdatools.ru

Пластины СС..

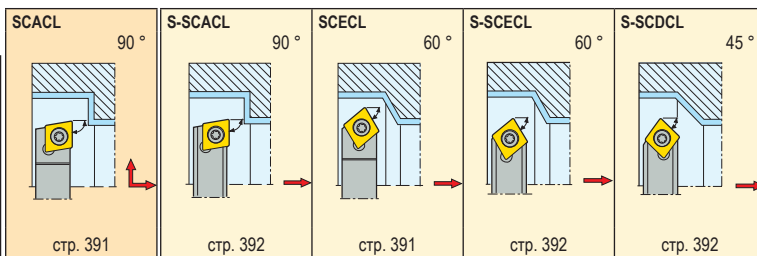
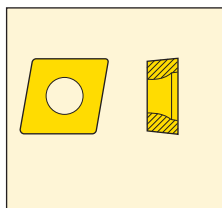

Пластины СС..

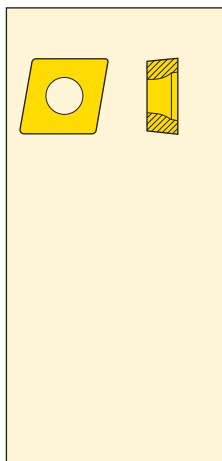

SCFCR/L 90° стр. 393	SCLCR/L 95° стр. 393	SCGCR/L 90° стр. 394	SCRCR/L 75° стр. 395	SCTCR/L 60° стр. 395	SCWCR/L 60° стр. 393
---------------------------------------	---------------------------------------	---------------------------------------	---------------------------------------	---------------------------------------	---------------------------------------

SCSCR/L 45° стр. 394

Пластины SC..

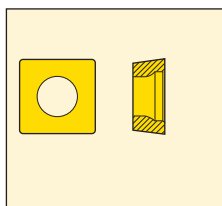

SSKCR/L 75° стр. 396

Пластины ТС..

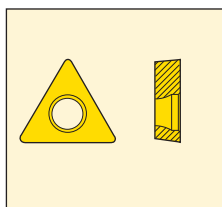

STFCR/L 90° стр. 397	STGCR/L 90° стр. 398	STRCR/L 75° стр. 398	STTCR/L 60° стр. 398	STWCR/L 60° стр. 397	STSCR/L 45° стр. 397
---------------------------------------	---------------------------------------	---------------------------------------	---------------------------------------	---------------------------------------	---------------------------------------



Держатели для быстросменных головок

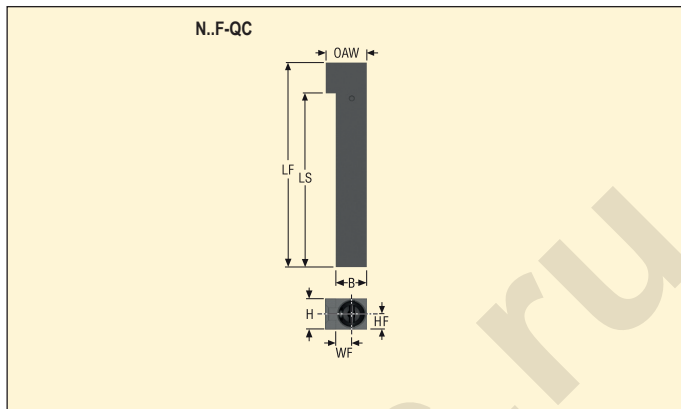

QC типоразмер	Обозначение	Размеры в мм							KG
		H	B	OAW	WF	HF	LF	LS	
QC12	N1010F-QC12	10,0	11,0	16,0	6,0	5,0	80,0	68,0	0,1
	N1212F-QC12	12,0	12,0	16,0	6,0	6,0	80,0	68,0	0,1
QC16	N1616F-QC16	16,0	16,0	18,0	8,0	8,0	80,0	68,0	0,2

Комплектующие, Включено в комплект поставки

Доп. части*

Для размера	Зажимной винт	Втулка	Ключ (под головку)
QC12	LSQ6065-T15P	JET-M8X1.0	T00-15P40
QC16	LSQ6065-T15P	JET-P1/8-5MM	T00-15P40

Пожалуйста, уточняйте наличие на складе и действующую цену

*Заказывается отдельно

Точение ISO, головки QC для пластин CCGT, CCGW, CCGX, CCMT и CCMW



- Номенклатуру пластин см. на стр. 419-423, 479
- GAMO° = Передний угол, LAMS° = Угол наклона
- Обозначение державок см. на стр. 10-11

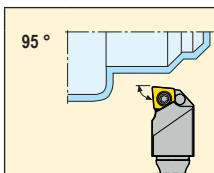
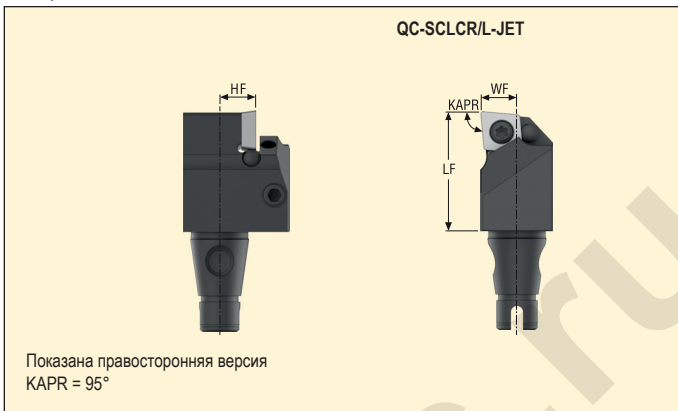

QC типоразмер	Обозначение	**	Размеры в мм			CP*	GAMO°	LAMS°	KG		
			WF	LF	HF						
QC12	06	QC12-SCLCR-06JET	6,0	20,0	6,0	200	0	0	0,3	CC..0602..	
		QC12-SCLCL-06JET	6,0	20,0	6,0	200	0	0	0,3	CC..0602..	
	09	QC12-SCLCR-09JET	6,0	22,0	6,0	200	0	0	0,3	CC..09T3..	
		QC12-SCLCL-09JET	8,0	24,0	7,9	200	0	0	0,3	CC..09T3..	
QC16	09	QC16-SCLCR-09JET	Duo	8,0	24,0	7,9	200	0	0	0,3	CC..09T3..
		QC16-SCLCL-09JET	Duo	8,0	24,0	7,9	200	0	0	0,3	CC..09T3..

** Jetstream Tooling® Duo, см. стр. 30-34

* Макс. давление СОЖ (бар)

Комплектующие, Включено в комплект поставки

Доп. части*

Для размера	Ключ	Винт	Ключ (под головку)
..06	T07P-2	C02506-T07P	T00-07P09
..09	T15P-2	C04008-T15P	T00-15P35

Пожалуйста, уточняйте наличие на складе и действующую цену

*Заказывается отдельно

Точение ISO, головки QC для пластин DCGT, DCGW, DCMT, DCMW и DCMX

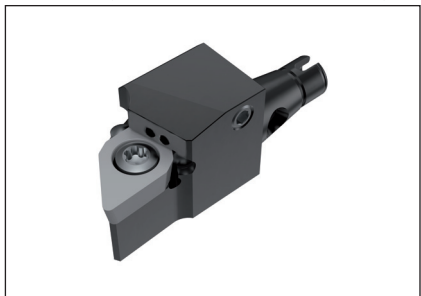

- Номенклатуру пластин см. на стр. 432-435, 482
- GAMO° = Передний угол, LAMS° = Угол наклона
- Обозначение державок см. на стр. 10-11

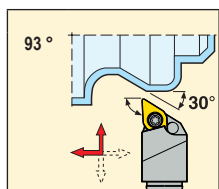
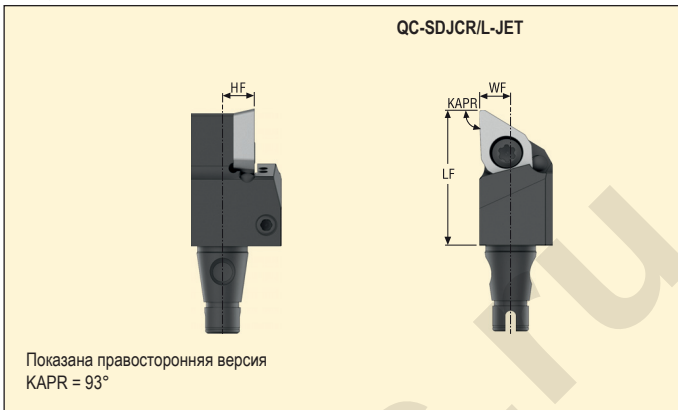

QC типоразмер	Обозначение	**	Размеры в мм			CP*	GAMO°	LAMS°	KG	Icon
			WF	LF	HF					
QC12	07 QC12-SDJCR-07JET		6,0	22,0	6,0	200	0	0	0,3	DC..0702..
	QC12-SDJCL-07JET		6,0	22,0	6,0	200	0	0	0,3	DC..0702..
	11 QC12-SDJCR-11JET		6,0	26,0	6,0	200	0	0	0,3	DC..11T3..
	QC12-SDJCL-11JET		6,0	26,0	6,0	200	0	0	0,3	DC..11T3..
QC16	11 QC16-SDJCR-11JET	Duo	8,0	26,0	7,9	200	0	0	0,3	DC..11T3..
	QC16-SDJCL-11JET	Duo	8,0	26,0	7,9	200	0	0	0,3	DC..11T3..

** Jetstream Tooling® Duo, см. стр. 30-34

* Макс. давление СОЖ (бар)

Комплектующие, Включено в комплект поставки

Доп. части*

Для размера	Ключ	Винт	Ключ (под головку)
...07	T07P-2	C02506-T07P	T00-07P09
...11	T15P-2	C04008-T15P	T00-15P35

Пожалуйста, уточняйте наличие на складе и действующую цену

*Заказывается отдельно

Точение ISO, головки QC для пластин VBGT и VBMT

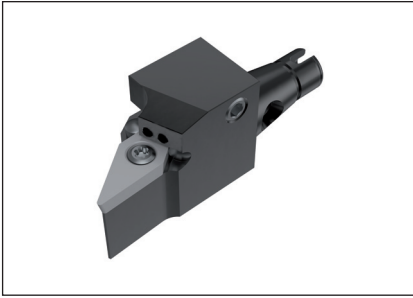

- Номенклатуру пластин см. на стр. 467-468
- GAMO° = Передний угол, LAMS° = Угол наклона
- Обозначение державок см. на стр. 10-11

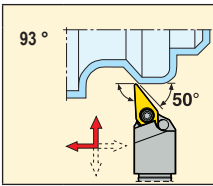
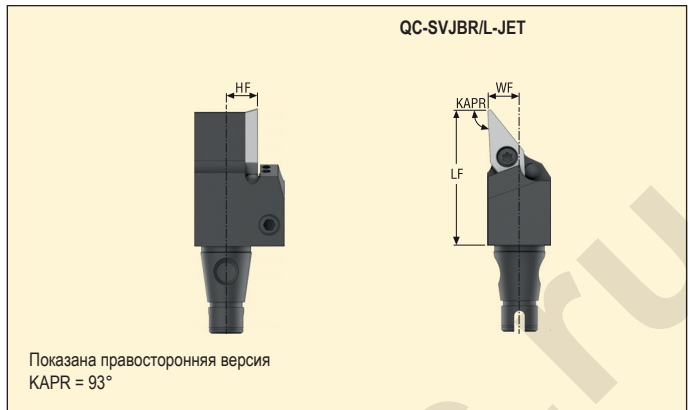

QC типоразмер	Обозначение	Размеры в мм			CP*	GAMO°	LAMS°	KG	
		WF	LF	HF					
QC12	11 QC12-SVJBR-11JET	6,0	26,0	6,0	200	0	0	0,3	VB..1102..
	QC12-SVJBL-11JET	6,0	26,0	6,0	200	0	0	0,1	VB..1102..
QC16	11 QC16-SVJBR-11JET	8,0	26,0	7,9	200	0	0	0,1	VB..1102..
	QC16-SVJBL-11JET	8,0	26,0	7,9	200	0	0	0,3	VB..1102..

* Макс. давление СОЖ (бар)

Комплектующие, Включено в комплект поставки

Доп. части*

Для размера	Ключ	Винт	Ключ (под головку)
...11	T07P-2	C02506-T07P	T00-07P09

Пожалуйста, уточняйте наличие на складе и действующую цену

*Заказывается отдельно

МТО, держатели QC для пластин LCMF

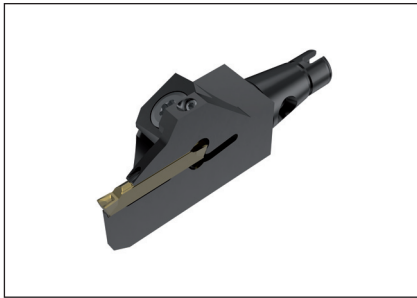

- Номенклатуру пластин см. на стр. 672
- Обозначение державок см. на стр. 10-11

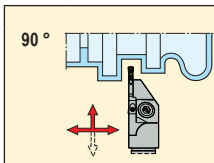
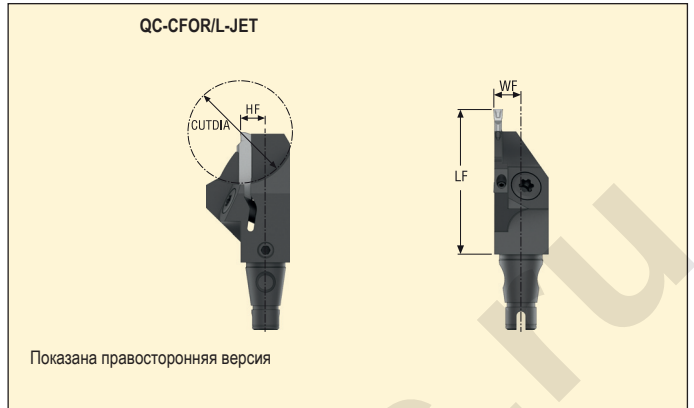

QC типоразмер	QC CW	Обозначение	Размеры в мм				CP*	KG	Размер гнезда	LCF
			HF	WF	LF	CUTDIA				
QC12	2	QC12-CFOR-1902RBJET	6,0	6,0	32,0	25	200	0,3	2	LC..1902
		QC12-CFOL-1902RBJET	6,0	6,0	32,0	25	200	0,3	2	LC..1902
QC16	2	QC16-CFOR-1902RBJET	7,9	8,0	32,0	25	200	0,3	2	LC..1902
		QC16-CFOL-1902RBJET	7,9	8,0	32,0	25	200	0,3	2	LC..1902

* Макс. давление СОЖ (бар)

Комплектующие, Включено в комплект поставки

Для размера	Ключ прижима	Винт прижима
QC..-1902	T15P-2	L85012-T15P

Доп. части*

Ключ (под головку)
T00-15P50

Пожалуйста, уточняйте наличие на складе и действующую цену

*Заказывается отдельно

Точение резьбы, головки QC для S-пластин

Snap-Tap®



- Номенклатуру пластин см. в каталоге «Нарезание резьбы MN»
- Обозначение державок см. на стр. 10-11

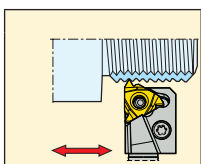
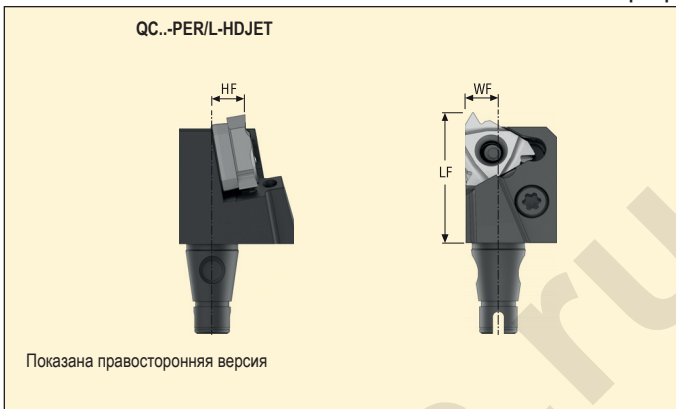

QC типоразмер	Обозначение	Размеры в мм			CP*	KG
		WF	LF	HF		
QC12	16 QC12-PER-16HDJET	6,0	25,0	6,0	200	0,3
	QC12-PEL-16HDJET	6,0	25,0	6,0	200	0,3
QC16	16 QC16-PER-16HDJET	8,0	25,0	7,9	200	0,3
	QC16-PEL-16HDJET	8,0	25,0	7,9	200	0,3

* Макс. давление СОЖ (бар)

Комплектующие, Включено в комплект поставки

Для держателя	Рычаг	Подкладная пластина (S)	Ключ	Винт рычага	Штифт подкладной пластины
QC12/16	PP3712	GXA16-1	T15P-2	LS0612-T15P	AC4625

Доп. части*

Для держателя	Ключ (под головку)	Подкладная пластина (М)	Подкладная пластина (S)					
QC12/16	T00-15P30	MXA16-1	GXA16-0	GXA16-2	GXA16-3	GXA16-4	GXA16-98	GXA16-99

Пожалуйста, уточняйте наличие на складе и действующую цену

*Заказывается отдельно

Отрезка, головки QC для лезвий 150.10А-15



- Номенклатуру пластин см. на стр. 751-752
- Диапазон лезвий см. на стр. 745
- Обозначение державок см. на стр. 10-11

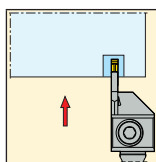
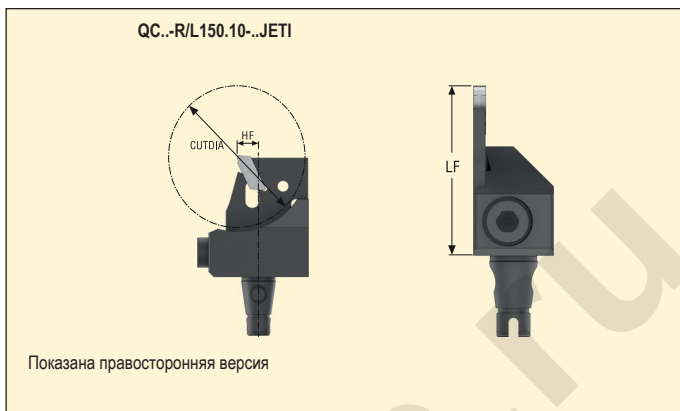

QC типоразмер	Обозначение	Размеры в мм		CP*	KG	Лезвие	
		HF	LF				
QC16	QC12-R150.10-15JETI	6,0	34,2	200	0,3	150.10А-15...	150.10...
	QC12-L150.10-15JETI	6,0	34,2	200	0,3	150.10А-15...	150.10...
	QC16-R150.10-15JETI	8,0	34,2	200	2,0	150.10А-15...	150.10...
	QC16-L150.10-15JETI	8,0	34,2	200	0,3	150.10А-15...	150.10...

CUTDIA см. на странице (страницах) лезвий 745

* Макс. давление СОЖ (бар)

Комплектующие, Включено в комплект поставки

Для размера	Ключ прижима	Винт прижима	Кольцо
QC12/16	4SMS795	MC6S5X18	ORING-4X1.5

Пожалуйста, уточняйте наличие на складе и действующую цену

Державки для пластин CCGT, CCGW, CCGX, CCMT и CCMW



- Номенклатуру пластин см. на стр. 419-423, 479, 507-509
- GAMO° = Передний угол, LAMS° = Угол наклона
- Обозначение державок см. на стр. 10-11

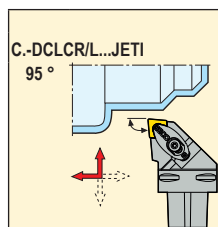
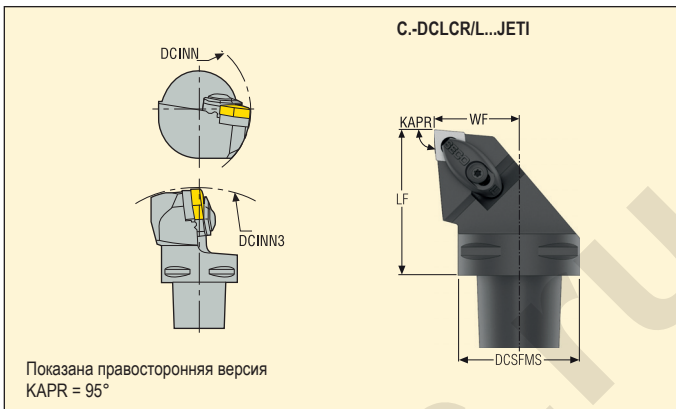

Хвост Seco-Capto	Обозначение	**	Размеры в мм					CP*	GAMO°	LAMS°	KG		
			DCSFMS	WF	LF	DCINN	DCINN3						
C4	9	C4-DCLCR-27050-09JETI	Duo	40	27,0	50	-	-	70	0	0	0,6	CC..09T3..
		C4-DCLCL-27050-09JETI	Duo	40	27,0	50	-	-	70	0	0	0,5	CC..09T3..
	12	C4-DCLCR-27050-12JETI	Duo	40	27,0	50	-	-	70	0	0	0,5	CC..1204..
		C4-DCLCL-27050-12JETI	Duo	40	27,0	50	-	-	70	0	0	0,5	CC..1204..
C5	12	C5-DCLCR-35060-12JETI	Duo	50	35,0	60	-	-	70	0	0	0,7	CC..1204..
		C5-DCLCL-35060-12JETI	Duo	50	35,0	60	-	-	70	0	0	0,6	CC..1204..
C6	12	C6-DCLCR-45065-12JETI	Duo	63	45,0	65	-	-	70	0	0	1,5	CC..1204..
		C6-DCLCL-45065-12JETI	Duo	63	45,0	65	-	-	70	0	0	1,2	CC..1204..

* Макс. давление СОЖ (бар)

** Jetstream Tooling® Duo, см. стр. 30-34

Комплектующие, Включено в комплект поставки

Для размера	Ключ прижима	Винт прижима	Набор	Подкладная пластина	Втулка	Винт подкл. пластины	Пружина
-09	T09P-2	L84017-T09P	CP14U00S-2-SET	-	P6SS3X3G	-	S5808
-12	T15P-2	L85021-T15P	CP17U00S-2-SET	123.19-621	P6SS3X3G	CA5008	S7111

Доп. части, Заказываются отдельно

Для размера	Втулка Duo	Ключ винта подкладной пластины	Ключ (под головку)
-09	P6SS3X5	-	T00-09P20
-12	P6SS3X5	5SMS795	T00-15P35

Пожалуйста, уточняйте наличие на складе и действующую цену

Державки для пластин CNGA, CNGG, CNMA, CNMG и CNMM



- Номенклатуру пластин см. на стр. 424-431, 480, 507
- GAMO° = Передний угол, LAMS° = Угол наклона
- Обозначение державки см. на стр. 10-11

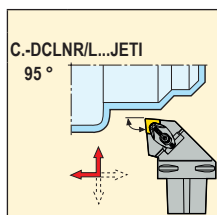
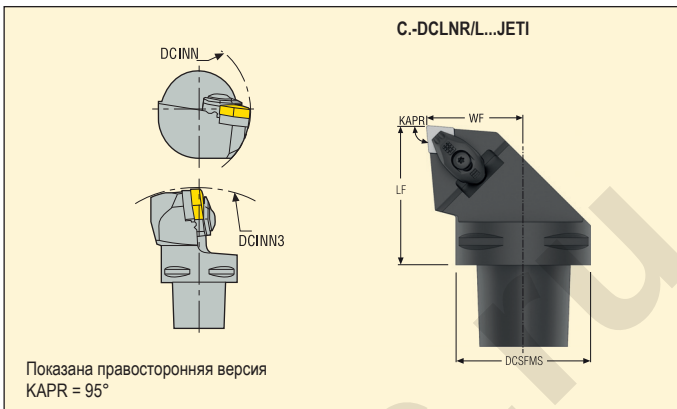

Хвост Seco-Capto	Обозначение	**	Размеры в мм					CP*	GAMO°	LAMS°	KG	
			DCSFMS	WF	LF	DCINN	DCINN3					
C4	C4-DCLNR-27050-12JETI	Duo	40	27,0	50	280	235	70	-6	-6	0,4	CN..1204..
	C4-DCLNL-27050-12JETI	Duo	40	27,0	50	280	235	70	-6	-6	0,4	CN..1204..
C5	C5-DCLNR-35060-12JETI	Duo	50	35,0	60	210	260	70	-6	-6	1,0	CN..1204..
	C5-DCLNL-35060-12JETI	Duo	50	35,0	60	210	260	70	-6	-6	1,0	CN..1204..
	C5-DCLNR-35060-16JETI	Duo	50	35,0	60	280	280	70	-6	-6	1,0	CN..1606..
	C5-DCLNL-35060-16JETI	Duo	50	35,0	60	280	280	70	-6	-6	1,0	CN..1606..

* Макс. давление СОЖ (бар)

** Jetstream Tooling® Duo, см. стр. 30-34

Комплектующие, Включено в комплект поставки

Для размера	Ключ прижима	Винт прижима	Набор	Подкладная пластина	Втулка	Ключ для подкладной пластины	Винт подкл. пластины	Пружина
-12	-	L85021-T15P	CN17L00R-2-SET	DCO120310	P6SS3X3G	T15P-2	C04008-T15P	S7111
-16	T15P-2	L85021-T15P	CN21L00R-2-SET	DCN160616	P6SS3X3G	-	C05010-T20P	S7111

Доп. части, Заказываются отдельно

Для размера	Втулка Duo	Ключ винта подкладной пластины	Ключ (под головку)
-12	P6SS3X5	-	T00-15P35
-16	P6SS3X5	T20P-2D	T00-15P35

Пожалуйста, уточняйте наличие на складе и действующую цену

Державки для пластин CNGA, CNGG, CNGM, CNMA, CNMG и CNMM



- Номенклатуру пластин см. на стр. 424-431, 480, 507
- GAMO° = Передний угол, LAMS° = Угол наклона
- Обозначение державок см. на стр. 10-11

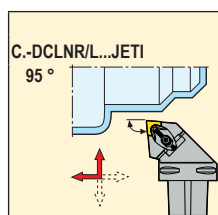
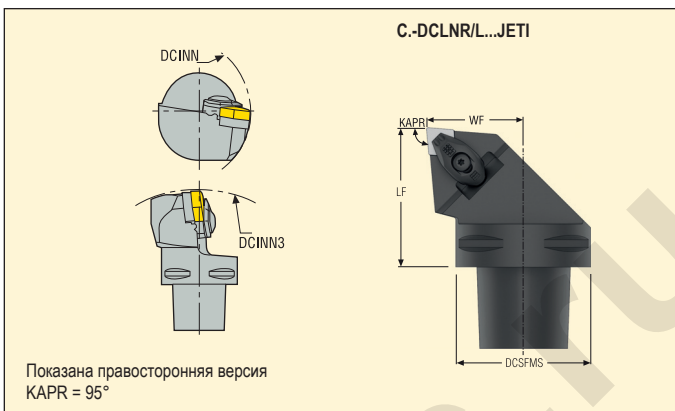

Хвост Seco-Capto	Обозначение	**	Размеры в мм					CP*	GAMO°	LAMS°	KG	Icon
			DCSFMS	WF	LF	DCINN	DCINN3					
C6	C6-DCLNR-45065-12JETI C6-DCLNL-45065-12JETI	Duo	63	45,0	65	235	250	70	-6	-6	1,3	CN..1204..
		Duo	63	45,0	65	235	250	70	-6	-6	1,4	CN..1204..
	C6-DCLNR-45065-16JETI C6-DCLNL-45065-16JETI	Duo	63	45,0	65	250	300	70	-6	-6	1,2	CN..1606..
		Duo	63	45,0	65	250	300	70	-6	-6	1,4	CN..1606..
C8	C8-DCLNR-55080-12JETI C8-DCLNL-55080-12JETI	Duo	80	55,0	80	235	300	70	-6	-6	2,8	CN..1204..
		Duo	80	55,0	80	235	300	70	-6	-6	2,8	CN..1204..
	C8-DCLNR-55080-16JETI C8-DCLNL-55080-16JETI	Duo	80	55,0	80	235	350	70	-6	-6	1,5	CN..1606..
		Duo	80	55,0	80	235	350	70	-6	-6	1,2	CN..1606..

* Макс. давление СОЖ (бар)

** Jetstream Tooling® Duo, см. стр. 30-34

Комплектующие, Включено в комплект поставки

Для размера	Ключ прижима	Винт прижима	Набор	Подкладная пластина	Втулка	Ключ для подкладной пластины	Винт подкл. пластины	Пружина
-12	-	L85021-T15P	CN17L00R-2-SET	DC0120310	P6SS3X3G	T15P-2	C04008-T15P	S7111
-16	T15P-2	L85021-T15P	CN21L00R-2-SET	DCN160616	P6SS3X3G	-	C05010-T20P	S7111

Доп. части, Заказываются отдельно

Для размера	Втулка Duo	Ключ винта подкладной пластины	Ключ (под головку)
-12	P6SS3X5	-	T00-15P35
-16	P6SS3X5	T20P-2D	T00-15P35

Пожалуйста, уточняйте наличие на складе и действующую цену

Державки для пластин CNMA, CNMG и CNMM



- Номенклатуру пластин см. на стр. 419-423, 479, 507-509
- GAMO° = Передний угол, LAMS° = Угол наклона
- Обозначение державок см. на стр. 10-11

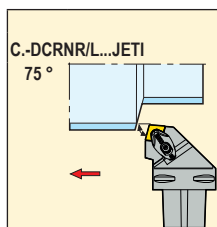
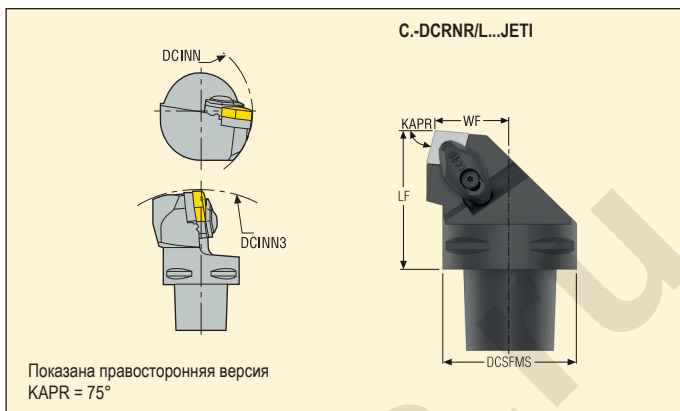

Хвост Seco-Capto	Обозначение	**	Размеры в мм					CP*	GAMO°	LAMS°	KG	
			DCSFMS	WF	LF	DCINN	DCINN3					
C6												
16	C6-DCRNR-35065-16JETI	Duo	63	35,0	65	235	300	70	-6	-6	1,7	CN..1606..
	C6-DCRNL-35065-16JETI	Duo	63	35,0	65	235	300	70	-6	-6	1,2	CN..1606..

Комплектующие, Включено в комплект поставки

* Макс. давление СОЖ (бар)
** Jetstream Tooling® Duo, см. стр. 30-34

Для размера	Ключ прижима	Винт прижима	Набор	Подкладная пластина	Втулка	Винт подкл. пластины	Пружина
-16	T15P-2	L85021-T15P	CN21L00R-2-SET	DCN160616	P6SS3X3G	C05010-T20P	S7111

Доп. части, Заказываются отдельно

Для размера	Втулка Duo	Ключ винта подкладной пластины	Ключ (под головку)
-16	P6SS3X5	T20P-2D	T00-15P35

Пожалуйста, уточняйте наличие на складе и действующую цену

Державки для пластин DCGT, DCGW, DCMT, DCMW и DCMX



- Номенклатуру пластин см. на стр. 432-434, 482, 510
- GAMO° = Передний угол, LAMS° = Угол наклона
- Обозначение державок см. на стр. 10-11

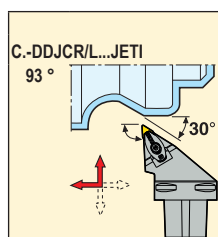
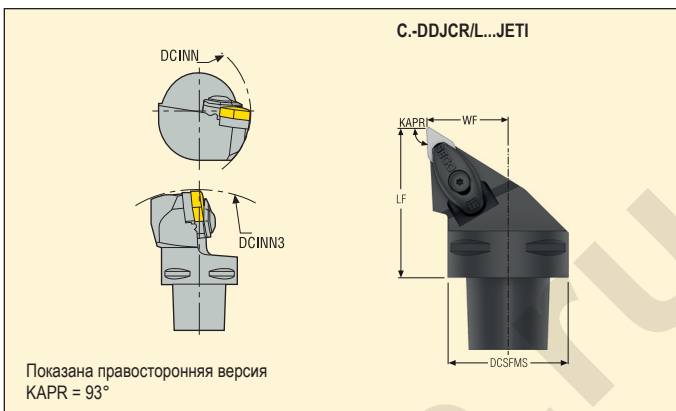

Хвост Seco-Capto	Обозначение	**	Размеры в мм					CP*	GAMO°	LAMS°	KG	
			DCSFMS	WF	LF	DCINN	DCINN3					
C4	11 C4-DDJCR-27050-11JETI	Duo	40	27,0	50	–	–	70	0	0	0,4	DC..11T3..
	C4-DDJCL-27050-11JETI	Duo	40	27,0	50	–	–	70	0	0	0,4	DC..11T3..
C5	11 C5-DDJCR-35060-11JETI	Duo	50	35,0	60	–	–	70	0	0	0,7	DC..11T3..
	C5-DDJCL-35060-11JETI	Duo	50	35,0	60	–	–	70	0	0	0,7	DC..11T3..
C6	11 C6-DDJCR-45065-11JETI	Duo	63	45,0	65	–	–	70	0	0	1,0	DC..11T3..
	C6-DDJCL-45065-11JETI	Duo	63	45,0	65	–	–	70	0	0	1,0	DC..11T3..

Комплектующие, Включено в комплект поставки

* Макс. давление СОЖ (бар)
** Jetstream Tooling® Duo, см. стр. 30-34

Для размера	Ключ прижима	Винт прижима	Набор	Подкладная пластина	Втулка	Винт подкл. пластины	Пружина
-11	T09P-2	L84017-T09P	CP14U00S-2-SET	126.19-620	P6SS3X3G	C94006-T15P	S5808

Доп. части, Заказываются отдельно

Для размера	Втулка Duo	Ключ винта подкладной пластины	Ключ (под головку)
-11	P6SS3X5	T15P-2	T00-09P20

Пожалуйста, уточняйте наличие на складе и действующую цену

Державки для пластин DNGA, DNGG, DNGM, DNMA, DNMG, DNMM, DNMU и DNMX



- Номенклатуру пластин см. на стр. 435-441, 483-484
- GAMO° = Передний угол, LAMS° = Угол наклона
- Обозначение державки см. на стр. 10-11

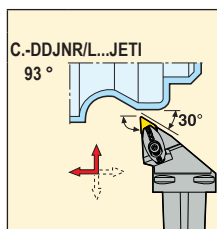
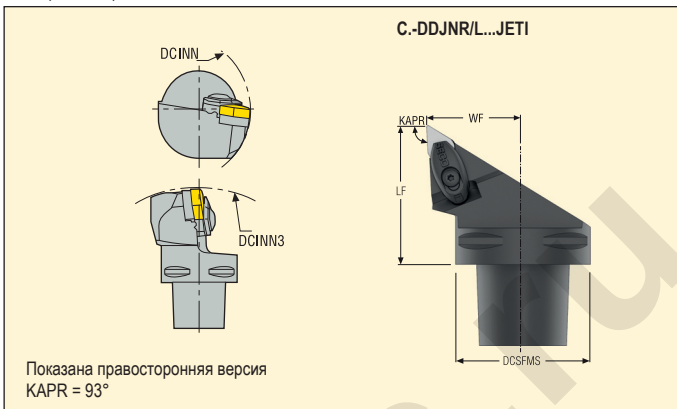

Хвост Seco-Capto	Обозначение	**	Размеры в мм					CP*	GAMO°	LAMS°	KG	
			DCSFMS	WF	LF	DCINN	DCINN3					
C4	11 C4-DDJNR-27050-11JETI	Duo	40	27,0	50	250	195	70	-6	-6	5,0	DN..1104..
	C4-DDJNL-27050-11JETI	Duo	40	27,0	50	250	195	70	-6	-6	5,0	DN..1104..
	15 C4-DDJNR-27055-15-04JETI	Duo	40	27,0	55	235	195	70	-6	-6	0,5	DN..1504..
	C4-DDJNL-27055-15-04JETI	Duo	40	27,0	55	235	195	70	-6	-6	0,5	DN..1504..



* Макс. давление СОЖ (бар)

** Jetstream Tooling® Duo, см. стр. 30-34

Комплектующие, Включено в комплект поставки

Для размера	Винт прижима	Набор	Подкладная пластина	Втулка	Ключ для подкладной пластины	Винт подкл. пластины	Пружина
R...-11	L84017-T09P	CX14U10S-2R-SET	DDN110310	P6SS3X3G	T09P-2	C03007-T09P	S5808
L...-11	L84017-T09P	CX14U10S-2L-SET	DDN110310	P6SS3X3G	T09P-2	C03007-T09P	S5808
R...-15-04	L85021-T15P	CN17U10S-2R-SET	DDN150616	P6SS3X3G	T15P-2	C04011-T15P	S7111
L...-15-04	L85021-T15P	CN17U10S-2L-SET	DDN150616	P6SS3X3G	T15P-2	C04011-T15P	S7111
R...-15	L85021-T15P	CN17U10S-2R-SET	DDN150416	P6SS3X3G	T15P-2	C04008-T15P	S7111
L...-15	L85021-T15P	CN17U10S-2L-SET	DDN150416	P6SS3X3G	T15P-2	C04008-T15P	S7111

Доп. части, Заказываются отдельно

Для размера	Втулка Duo	Ключ (под головку)
		
R...-11	P6SS3X5	T00-09P20
L...-11	P6SS3X5	T00-09P20
R...-15-04	P6SS3X5	T00-15P35
L...-15-04	P6SS3X5	T00-15P35
R...-15	P6SS3X5	T00-15P35
L...-15	P6SS3X5	T00-15P35

Пожалуйста, уточняйте наличие на складе и действующую цену

Державки для пластин DNGA, DNGG, DNGM, DNMA, DNMG, DNMM, DNMU и DNMX



- Номенклатуру пластин см. на стр. 435-441, 483-484
- GAMO° = Передний угол, LAMS° = Угол наклона
- Обозначение державок см. на стр. 10-11

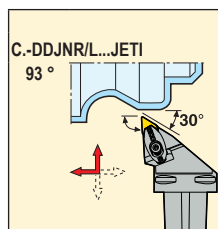
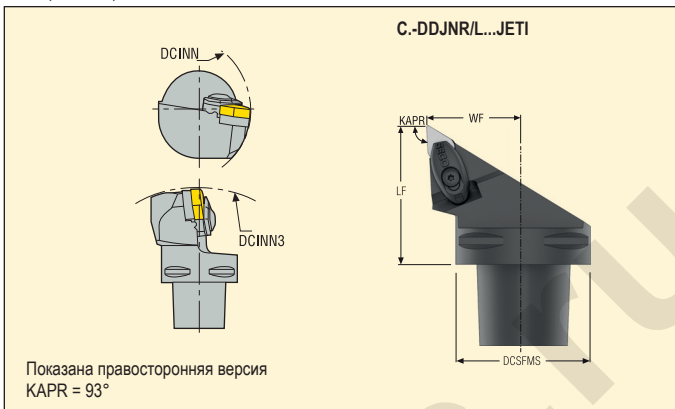

Хвост Seco-Capto	Обозначение	Размеры в мм							CP*	GAMO°	LAMS°	KG	Код
		**	DCSFMS	WF	LF	DCINN	DCINN3						
C5	11	C5-DDJNR-35060-11JETI	Duo	50	35,0	60	250	195	70	-6	-6	0,5	DN..1104..
		C5-DDJNL-35060-11JETI	Duo	50	35,0	60	250	195	70	-6	-6	0,9	DN..1104..
15		C5-DDJNR-35060-15-04JETI	Duo	50	35,0	60	235	195	70	-6	-6	0,7	DN..1504..
		C5-DDJNL-35060-15-04JETI	Duo	50	35,0	60	235	195	70	-6	-6	0,9	DN..1504..
		C5-DDJNR-35060-15JETI	Duo	50	35,0	60	235	195	70	-6	-6	1,2	DN..1506..
		C5-DDJNL-35060-15JETI	Duo	50	35,0	60	235	195	70	-6	-6	0,9	DN..1506..

* Макс. давление СОЖ (бар)

** Jetstream Tooling® Duo, см. стр. 30-34

Комплектующие, Включено в комплект поставки

Для размера	Винт прижима	Набор	Подкладная пластина	Втулка	Ключ для подкладной пластины	Винт подкл. пластины	Пружина
R...11	L84017-T09P	CX14U10S-2R-SET	DDN110310	P6SS3X3G	T09P-2	C03007-T09P	S5808
L...11	L84017-T09P	CX14U10S-2L-SET	DDN110310	P6SS3X3G	T09P-2	C03007-T09P	S5808
R...15-04	L85021-T15P	CN17U10S-2R-SET	DDN150616	P6SS3X3G	T15P-2	C04008-T15P	S7111
L...15-04	L85021-T15P	CN17U10S-2L-SET	DDN150616	P6SS3X3G	T15P-2	C04008-T15P	S7111
R...15	L85021-T15P	CN17U10S-2R-SET	DDN150416	P6SS3X3G	T15P-2	C04008-T15P	S7111
L...15	L85021-T15P	CN17U10S-2L-SET	DDN150416	P6SS3X3G	T15P-2	C04008-T15P	S7111

Доп. части, Заказываются отдельно

Для размера	Втулка Duo	Ключ (под головку)
R...11	P6SS3X5	T00-09P20
L...11	P6SS3X5	T00-09P20
R...15-04	P6SS3X5	T00-15P35
L...15-04	P6SS3X5	T00-15P35
R...15	P6SS3X5	T00-15P35
L...15	P6SS3X5	T00-15P35

Пожалуйста, уточняйте наличие на складе и действующую цену

Державки для пластин DNGA, DNGM, DNMA, DNMG, DNMM и DNMX



- Номенклатуру пластин см. на стр. 435-441, 483-484
- GAMO° = Передний угол, LAMS° = Угол наклона
- Обозначение державки см. на стр. 10-11

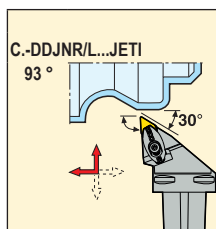
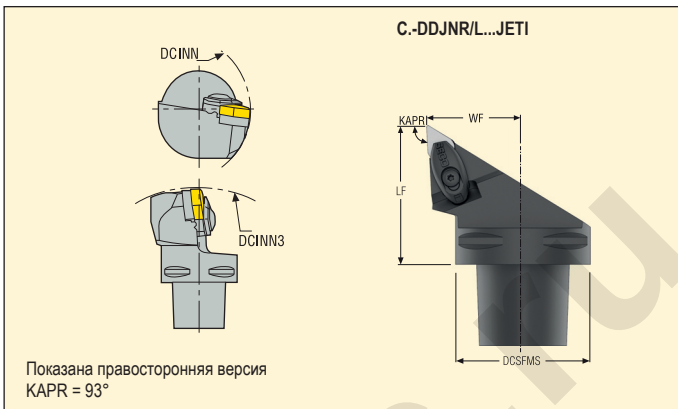

Хвост Seco-Capto	Обозначение	**	Размеры в мм					CP*	GAMO°	LAMS°	KG	Image
			DCSFMS	WF	LF	DCINN	DCINN3					
C6	C6-DDJNR-45065-15-04JETI	Duo	63	45,0	65	275	250	70	-6	-6	1,1	DN..1504..
	C6-DDJNL-45065-15-04JETI	Duo	63	45,0	65	275	250	70	-6	-6	1,1	DN..1504..
	C6-DDJNR-45065-15JETI	Duo	63	45,0	65	275	250	70	-6	-6	1,1	DN..1506..
	C6-DDJNL-45065-15JETI	Duo	63	45,0	65	275	250	70	-6	-6	1,1	DN..1506..
C8	C8-DDJNR-55080-15JETI	Duo	80	55,0	80	320	300	70	-6	-6	2,3	DN..1506..
	C8-DDJNL-55080-15JETI	Duo	80	55,0	80	320	300	70	-6	-6	2,3	DN..1506..

* Макс. давление СОЖ (бар)

** Jetstream Tooling® Duo, см. стр. 30-34

Комплектующие, Включено в комплект поставки

Для размера	Винт прижима	Набор	Подкладная пластина	Втулка	Ключ для подкладной пластины	Винт подкл. пластины	Пружина
R..-15-04	L85021-T15P	CN17U10S-2R-SET	DDN150616	P6SS3X3G	T15P-2	C04011-T15P	S7111
L..-15-04	L85021-T15P	CN17U10S-2L-SET	DDN150616	P6SS3X3G	T15P-2	C04011-T15P	S7111
R..-15	L85021-T15P	CN17U10S-2R-SET	DDN150416	P6SS3X3G	T15P-2	C04008-T15P	S7111
L..-15	L85021-T15P	CN17U10S-2L-SET	DDN150416	P6SS3X3G	T15P-2	C04008-T15P	S7111

Доп. части, Заказываются отдельно

Для размера	Втулка Duo	Ключ (под головку)
R..-15-04	P6SS3X5	T00-15P35
L..-15-04	P6SS3X5	T00-15P35
R..-15	P6SS3X5	T00-15P35
L..-15	P6SS3X5	T00-15P35

Пожалуйста, уточняйте наличие на складе и действующую цену

Державки для пластин DNGA, DNGM, DNMA, DNMG, DNMM и DNMX



- Номенклатуру пластин см. на стр. 419-423, 479, 507-509
- GAMO° = Передний угол, LAMS° = Угол наклона
- Обозначение державок см. на стр. 10-11

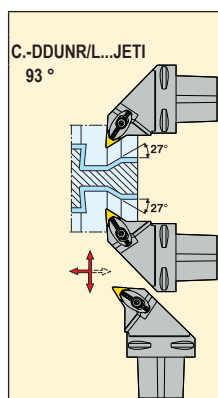
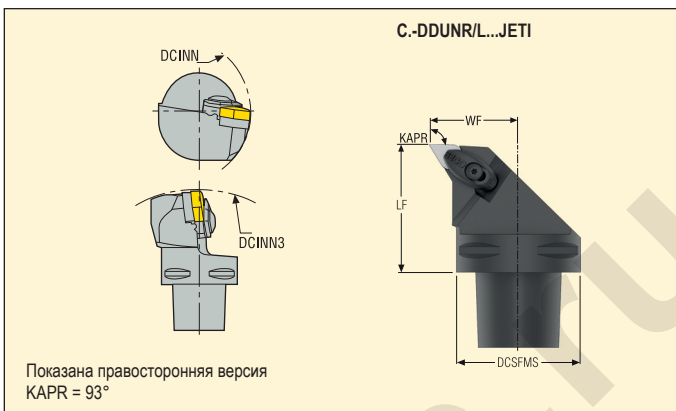

Хвост Seco-Capto	Обозначение	**	Размеры в мм					CP*	GAMO°	LAMS°	KG	
			DCSFMS	WF	LF	DCINN	DCINN3					
C6	15 C6-DDUNR-45065-15JETI	Duo	63	45,0	65	235	300	70	-6	-7	1,3	DN..1506..
	C6-DDUNL-45065-15JETI	Duo	63	45,0	65	235	300	70	-6	-7	1,3	DN..1506..
C8	15 C8-DDUNR-55080-15JETI	Duo	80	55,0	80	220	350	70	-6	-7	2,5	DN..1506..
	C8-DDUNL-55080-15JETI	Duo	80	55,0	80	220	350	70	-6	-7	2,5	DN..1506..

Комплектующие, Включено в комплект поставки

* Макс. давление СОЖ (бар)
** Jetstream Tooling® Duo, см. стр. 30-34

Для размера	Винт прижима	Набор	Подкладная пластина	Втулка	Ключ для подкладной пластины	Винт подкл. пластины	Пружина
-15	L85021-T15P	CN17U00S-2-SET	DDN150416	P6SS3X3G	T15P-2	C04008-T15P	S7111

Доп. части, Заказываются отдельно

Для размера	Втулка Duo	Ключ (под головку)
-15	P6SS3X5	T00-15P35

Пожалуйста, уточняйте наличие на складе и действующую цену

Державки для пластин SNGA, SNMA, SNMG и SNMM



- Номенклатуру пластин см. на стр. 450-454, 490
- GAMO° = Передний угол, LAMS° = Угол наклона
- Обозначение державок см. на стр. 10-11

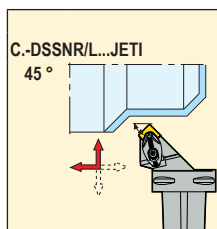
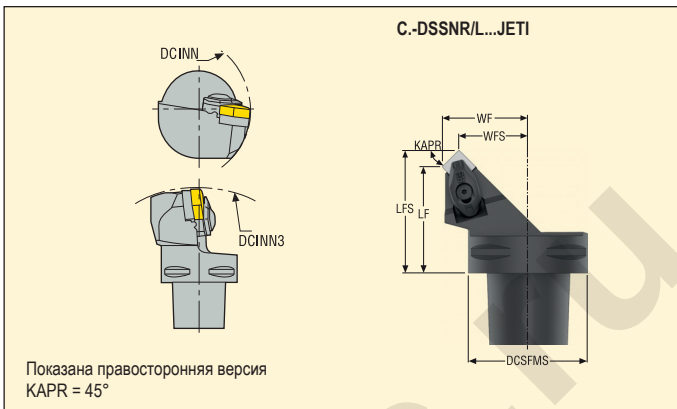

Хвост Seco-Capto	Обозначение	**	Размеры в мм										GAMO°	LAMS°	KG	
			DCSFMS	WF	WFS	LF	LFS	DCINN	DCINN3	CP*						
C4	C4-DSSNR-27048-12JETI	Duo	40	27,0	19,1	48	56	165	250	70	-8	0	1,2	SN..1204..		
	C4-DSSNL-27048-12JETI	Duo	40	27,0	19,1	48	56	165	250	70	-8	0	0,6	SN..1204..		
C5	C5-DSSNR-35052-12JETI	Duo	50	35,0	26,7	52	60	220	220	70	-8	0	0,6	SN..1204..		
	C5-DSSNL-35052-12JETI	Duo	50	35,0	26,7	52	60	220	220	70	-8	0	0,8	SN..1204..		
C6	C6-DSSNR-45056-12JETI	Duo	63	45,0	36,7	56	64	220	250	70	-8	0	1,2	SN..1204..		
	C6-DSSNL-45056-12JETI	Duo	63	45,0	36,7	56	64	220	250	70	-8	0	1,2	SN..1204..		
	C6-DSSNR-45056-15JETI	Duo	63	45,0	34,3	56	67	220	300	70	-8	0	12,0	SN..1506..		
	C6-DSSNL-45056-15JETI	Duo	63	45,0	34,3	56	67	220	300	70	-8	0	12,0	SN..1506..		
C8	C8-DSSNR-55080-12JETI	Duo	80	55,0	47,1	80	87	250	250	70	-8	0	1,4	SN..1204..		
	C8-DSSNL-55080-12JETI	Duo	80	55,0	47,1	80	87	250	250	70	-8	0	2,5	SN..1204..		

* Макс. давление СОЖ (бар)

** Jetstream Tooling® Duo, см. стр. 30-34

Комплекующие, Включено в комплект поставки

Для размера	Ключ прижима	Винт прижима	Набор	Подкладная пластина	Втулка	Ключ для подкладной пластины	Винт подкл. пластины	Пружина
-12	-	L85021-T15P	CN17L00R-2-SET	DSN120616	P6SS3X3G	T15P-2	C04008-T15P	S7111
-15	T15P-2	L85021-T15P	CN21L00R-2-SET	DSN150624	P6SS3X3G	-	C05010-T20P	S7111

Доп. части, Заказываются отдельно

Для размера	Втулка Duo	Ключ винта подкладной пластины	Ключ (под головку)
-12	P6SS3X5	-	T00-15P35
-15	P6SS3X5	T20P-2D	T00-15P35

Пожалуйста, уточняйте наличие на складе и действующую цену

Державки для пластин TNGA, TNMA, TNMG, TNMM и TNMX



- Номенклатуру пластин см. на стр. 461-466, 496
- GAMO° = Передний угол, LAMS° = Угол наклона
- Обозначение державок см. на стр. 10-11

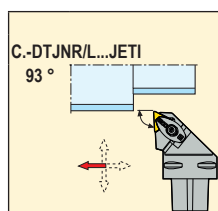
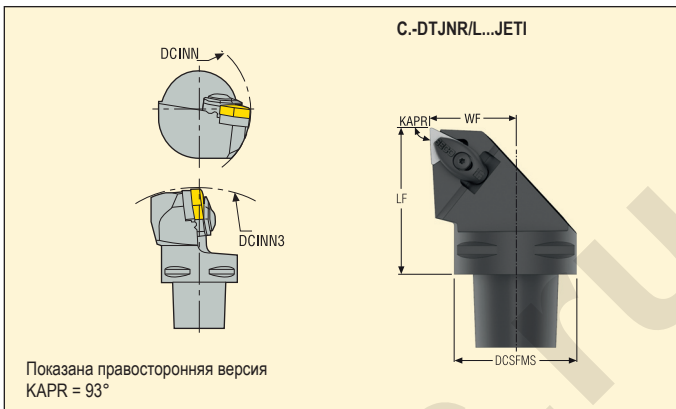

Хвост Seco-Capto	Обозначение	**	Размеры в мм					CP*	GAMO°	LAMS°	KG	
			DCSFMS	WF	LF	DCINN	DCINN3					
C4	16 C4-DTJNR-27050-16JETI	Duo	40	27,0	50	230	230	70	-6	-6	0,5	TN..1604..
	C4-DTJNL-27050-16JETI	Duo	40	27,0	50	230	230	70	-6	-6	0,5	TN..1604..
C5	16 C5-DTJNR-35060-16JETI	Duo	50	35,0	60	220	250	70	-6	-6	0,6	TN..1604..
	C5-DTJNL-35060-16JETI	Duo	50	35,0	60	220	250	70	-6	-6	0,5	TN..1604..
C6	16 C6-DTJNR-45065-16JETI	Duo	63	45,0	65	250	250	70	-6	-6	1,2	TN..1604..
	C6-DTJNL-45065-16JETI	Duo	63	45,0	65	250	250	70	-6	-6	1,2	TN..1604..



* Макс. давление СОЖ (бар)

** Jetstream Tooling® Duo, см. стр. 30-34

Комплектующие, Включено в комплект поставки

Для размера	Винт прижима	Набор	Подкладная пластина	Втулка	Ключ для подкладной пластины	Винт подкл. пластины	Пружина
R.-16	L84017-T09P	CN14U10S-2L-SET	DTN160616	P6SS3X3G	T09P-2	C03007-T09P	S5808
L.-16	L84017-T09P	CN14U10S-2R-SET	DTN160616	P6SS3X3G	T09P-2	C03007-T09P	S5808

Доп. части, Заказываются отдельно

Для размера	Втулка Duo	Ключ (под головку)
		
R.-16	P6SS3X5	T00-09P20
L.-16	P6SS3X5	T00-09P20

Пожалуйста, уточняйте наличие на складе и действующую цену

Державки для пластин VBMT, VBGT, VBGW, VBMW и VCGT



- Номенклатуру пластин см. на стр. 467-469, 502, 512
- GAMO° = Передний угол, LAMS° = Угол наклона
- Обозначение державок см. на стр. 10-11

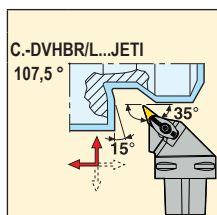
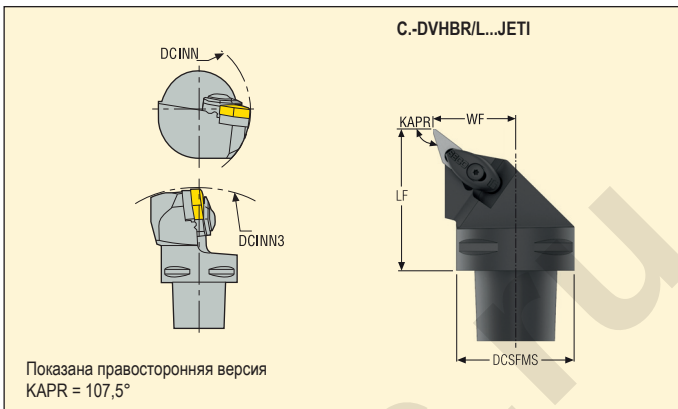

Хвост Seco-Capto	Обозначение	**	Размеры в мм					CP*	GAMO°	LAMS°	KG	
			DCSFMS	WF	LF	DCINN	DCINN3					
C4	C4-DVHBR-27050-16JETI	Duo	40	27,0	50	-	-	70	0	0	0,6	VB../VC../1604..
	C4-DVHBL-27050-16JETI	Duo	40	27,0	50	-	-	70	0	0	0,5	VB../VC../1604..
C5	C5-DVHBR-35060-16JETI	Duo	50	35,0	60	220	165	70	0	0	0,9	VB../VC../1604..
	C5-DVHBL-35060-16JETI	Duo	50	35,0	60	220	165	70	0	0	7,0	VB../VC../1604..
C6	C6-DVHBR-45065-16JETI	Duo	63	45,0	65	220	165	70	0	0	12,0	VB../VC../1604..
	C6-DVHBL-45065-16JETI	Duo	63	45,0	65	220	165	70	0	0	12,0	VB../VC../1604..

Комплекующие, Включено в комплект поставки

* Макс. давление СОЖ (бар)
** Jetstream Tooling® Duo, см. стр. 30-34

Для размера	Ключ прижима	Винт прижима	Набор	Подкладная пластина	Втулка	Винт подкл. пластины	Пружина
R.-16	T09P-2	L84017-T09P	CP14U20S-2L-SET	171.19-620	P6SS3X3G	C94006-T15P	S5808
L.-16	T09P-2	L84017-T09P	CP14U20S-2R-SET	171.19-620	P6SS3X3G	C94006-T15P	S5808

Доп. части, Заказываются отдельно

Для размера	Втулка Duo	Ключ винта подкладной пластины	Ключ (под головку)
R.-16	P6SS3X5	T15P-2	T00-09P20
L.-16	P6SS3X5	T15P-2	T00-09P20

Пожалуйста, уточняйте наличие на складе и действующую цену

Державки для пластин VBMT, VBGT, VBGW, VBMW и VCGT



- Номенклатуру пластин см. на стр. 467-469, 502, 512
- GAMO° = Передний угол, LAMS° = Угол наклона
- Обозначение державок см. на стр. 10-11

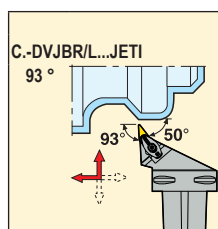
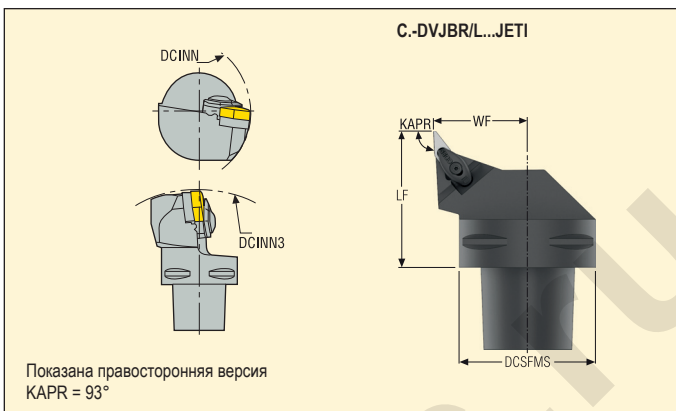

Хвост Seco-Capto	Обозначение	**	Размеры в мм					CP*	GAMO°	LAMS°	KG	
			DCSFMS	WF	LF	DCINN	DCINN3					
C4	16 C4-DVJBR-27055-16JETI	Duo	40	27,0	55	-	-	70	0	0	5,0	VB../VC../1604..
	C4-DVJBL-27055-16JETI	Duo	40	27,0	55	-	-	70	0	0	0,5	VB../VC../1604..
C5	16 C5-DVJBR-35060-16JETI	Duo	50	35,0	60	-	-	70	0	0	1,0	VB../VC../1604..
	C5-DVJBL-35060-16JETI	Duo	50	35,0	60	-	-	70	0	0	1,0	VB../VC../1604..
C6	16 C6-DVJBR-45065-16JETI	Duo	63	45,0	65	-	-	70	0	0	0,5	VB../VC../1604..
	C6-DVJBL-45065-16JETI	Duo	63	45,0	65	-	-	70	0	0	0,5	VB../VC../1604..
C8	16 C8-DVJBR-55080-16JETI	Duo	80	55,0	80	-	-	70	0	0	1,4	VB../VC../1604..
	C8-DVJBL-55080-16JETI	Duo	80	55,0	80	-	-	70	0	0	16,0	VB../VC../1604..

Комплектующие, Включено в комплект поставки

* Макс. давление СОЖ (бар)
** Jetstream Tooling® Duo, см. стр. 30-34

Для размера	Ключ прижима	Винт прижима	Набор	Подкладная пластина	Втулка	Винт подкл. пластины	Пружина
R.-16	T09P-2	L84017-T09P	CP14U20S-2L-SET	171.19-620	P6SS3X3G	C94006-T15P	S5808
L.-16	T09P-2	L84017-T09P	CP14U20S-2R-SET	171.19-620	P6SS3X3G	C94006-T15P	S5808

Доп. части, Заказывается отдельно

Для размера	Втулка Duo	Ключ винта подкладной пластины	Ключ (под головку)
R.-16	P6SS3X5	T15P-2	T00-09P20
L.-16	P6SS3X5	T15P-2	T00-09P20

Пожалуйста, уточняйте наличие на складе и действующую цену

Державки для пластин VNGA, VNGG, VNGM, VNMA и VNMG



- Номенклатуру пластин см. на стр. 470-471, 503-504
- GAMO° = Передний угол, LAMS° = Угол наклона
- Обозначение державки см. на стр. 10-11

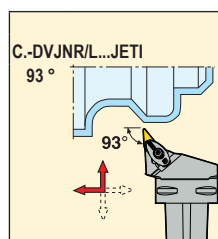
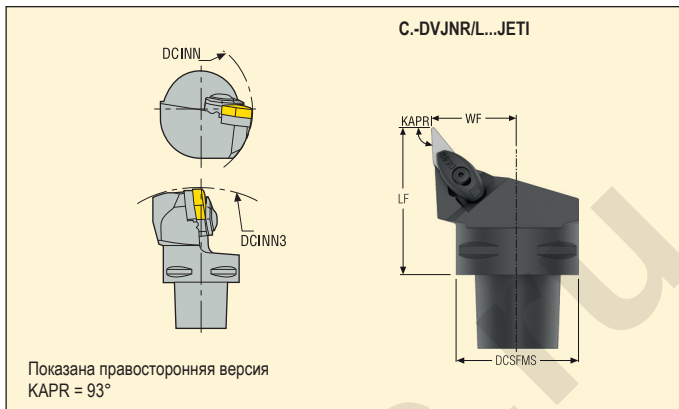

Хвост Seco-Capto	Обозначение	**	Размеры в мм					CP*	GAMO°	LAMS°	KG	
			DCSFMS	WF	LF	DCINN	DCINN3					
C4	16 C4-DVJNR-27060-16JETI	Duo	40	27,0	60	260	100	70	-4,5	-13,5	0,5	VN..1604..
	C4-DVJNL-27060-16JETI	Duo	40	27,0	60	260	100	70	-4,5	-13,5	0,9	VN..1604..
C5	16 C5-DVJNR-35060-16JETI	Duo	50	35,0	60	280	100	70	-4,5	-13,5	0,9	VN..1604..
	C5-DVJNL-35060-16JETI	Duo	50	35,0	60	280	100	70	-4,5	-13,5	0,5	VN..1604..
C6	16 C6-DVJNR-45065-16JETI	Duo	63	45,0	65	300	110	70	-4,5	-13,5	1,2	VN..1604..
	C6-DVJNL-45065-16JETI	Duo	63	45,0	65	300	110	70	-4,5	-13,5	1,2	VN..1604..

* Макс. давление СОЖ (бар)

** Jetstream Tooling® Duo, см. стр. 30-34

Комплектующие, Включено в комплект поставки

Для размера	Ключ прижима	Винт прижима	Набор	Подкладная пластина	Втулка	Винт подкл. пластины	Пружина
C4/ C5...L-16	T09P-2	L84017-T09P	CN14U20S-2R-SET	171.19-620	P6SS3X3G	C94006-T15P	S5808
C4/ C5...R-16	T09P-2	L84017-T09P	CN14U20S-2L-SET	171.19-620	P6SS3X3G	C94006-T15P	S5808
C6...L-16	T09P-2	L84017-T09P	CP14U20S-2R-SET	171.19-620	P6SS3X3G	C94006-T15P	S5808
C6...R-16	T09P-2	L84017-T09P	CP14U20S-2L-SET	171.19-620	P6SS3X3G	C94006-T15P	S5808

Доп. части, Заказываются отдельно

Для размера	Втулка Duo	Ключ винта подкладной пластины	Ключ (под головку)
C4/ C5...R-16	P6SS3X5	T15P-2	T00-09P20
C4/ C5...L-16	P6SS3X5	T15P-2	T00-09P20
C6...R-16	P6SS3X5	T15P-2	T00-09P20
C6...L-16	P6SS3X5	T15P-2	T00-09P20

Пожалуйста, уточняйте наличие на складе и действующую цену

Державки для пластин VBMT, VBGT, VBGW, VBMW и VCGT



- Номенклатуру пластин см. на стр. 467-469, 502, 512
- GAMO° = Передний угол, LAMS° = Угол наклона
- Обозначение державок см. на стр. 10-11

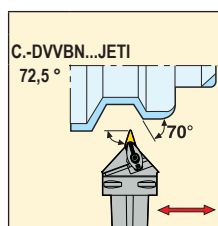
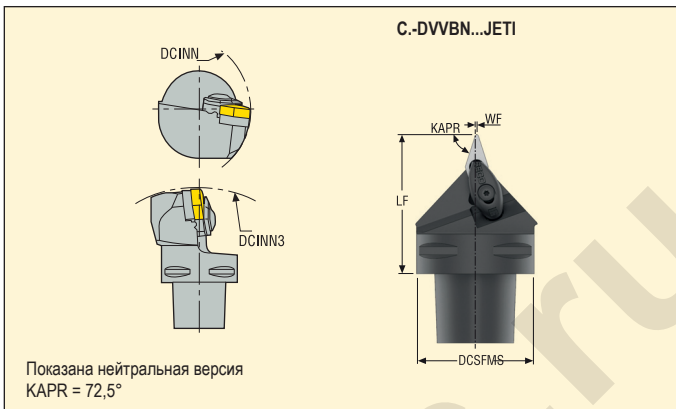

Хвост Seco-Capto	Обозначение	**	Размеры в мм					CP*	GAMO°	LAMS°	KG	
			DCSFMS	WF	LF	DCINN	DCINN3					
C4	16 C4-DVVBN-00055-16JETI	Duo	40	0,6	55	-	350	70	0	0	0,9	VB../VC../1604..
C5	16 C5-DVVBN-00060-16JETI	Duo	50	0,6	60	-	350	70	0	0	7,0	VB../VC../1604..
C6	16 C6-DVVBN-00065-16JETI	Duo	63	0,6	65	-	350	70	0	0	1,0	VB../VC../1604..

Комплектующие, Включено в комплект поставки

* Макс. давление СОЖ (бар)
** Jetstream Tooling® Duo, см. стр. 30-34

Для размера	Ключ прижима	Винт прижима	Набор	Подкладная пластина	Втулка	Винт подкл. пластины	Пружина
-16	T09P-2	L84017-T09P	CP14U20S-2L-SET	171.19-620	P6SS3X3G	C94006-T15P	S5808
	T09P-2	L84017-T09P	CP14U20S-2L-SET	171.19-620	P6SS3X3G	C94006-T15P	S5808

Доп. части, Заказываются отдельно

Для размера	Втулка Duo	Ключ винта подкладной пластины	Ключ (под головку)
-16	P6SS3X5	T15P-2	T00-09P20
	P6SS3X5	T15P-2	T00-09P20

Пожалуйста, уточняйте наличие на складе и действующую цену

Державки для пластин WNGA, WNGG, WNMA, WNMG и WNMM



- Номенклатуру пластин см. на стр. 475-478, 505-506
- GAMO° = Передний угол, LAMS° = Угол наклона
- Обозначение державки см. на стр. 10-11

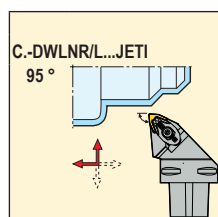
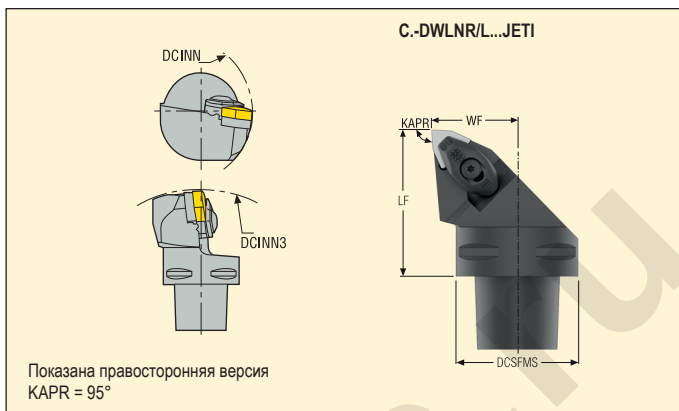



Хвост Seco-Capto	Обозначение	**	Размеры в мм					CP*	GAMO°	LAMS°	KG	
			DCSFMS	WF	LF	DCINN	DCINN3					
C4	6 C4-DWLNRL-27050-06JETI Duo	40	27,0	50	200	220	70	-6	-6	0,5	WN..0604..	
	C4-DWLNRL-27050-06JETI Duo	40	27,0	50	200	220	70	-6	-6	0,5	WN..0604..	
	8 C4-DWLNRL-27050-08JETI Duo	40	27,0	50	200	220	70	-6	-6	5,0	WN..0804..	
	C4-DWLNRL-27050-08JETI Duo	40	27,0	50	200	220	70	-6	-6	5,0	WN..0804..	
C5	6 C5-DWLNRL-35060-06JETI Duo	50	35,0	60	235	250	70	-6	-6	0,9	WN..0604..	
	C5-DWLNRL-35060-06JETI Duo	50	35,0	60	235	250	70	-6	-6	7,0	WN..0604..	
	8 C5-DWLNRL-35060-08JETI Duo	50	35,0	60	250	250	70	-6	-6	8,0	WN..0804..	
	C5-DWLNRL-35060-08JETI Duo	50	35,0	60	250	250	70	-6	-6	0,7	WN..0804..	
C6	8 C6-DWLNRL-45065-08JETI Duo	63	45,0	65	235	250	70	-6	-6	1,2	WN..0804..	
	C6-DWLNRL-45065-08JETI Duo	63	45,0	65	235	250	70	-6	-6	1,4	WN..0804..	

Комплектующие, Включено в комплект поставки

* Макс. давление СОЖ (бар)
** Jetstream Tooling® Duo, см. стр. 30-34

Для размера	Винт прижима	Набор	Подкладная пластина	Втулка	Ключ для подкладной пластины	Винт подкл. пластины	Пружина
-06	L84017-T09P	CN14L00R-2-SET	DWN060310	P6SS3X3G	T09P-2	C03007-T09P	S5808
-08	L85021-T15P	CN17L00R-2-SET	DWN080416	P6SS3X3G	T15P-2	C04008-T15P	S7111

Доп. части, Заказываются отдельно

Для размера	Втулка Duo	Ключ (под головку)
		
-06	P6SS3X5	T00-09P20
-08	P6SS3X5	T00-15P35

Пожалуйста, уточняйте наличие на складе и действующую цену

Державки для пластин CNGA, CNGG, CNMA, CNMG и CNMM



- Номенклатуру пластин см. на стр. 424-431, 480, 507
- GAMO° = Передний угол, LAMS° = Угол наклона
- Обозначение державки см. на стр. 10-11

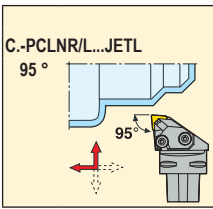
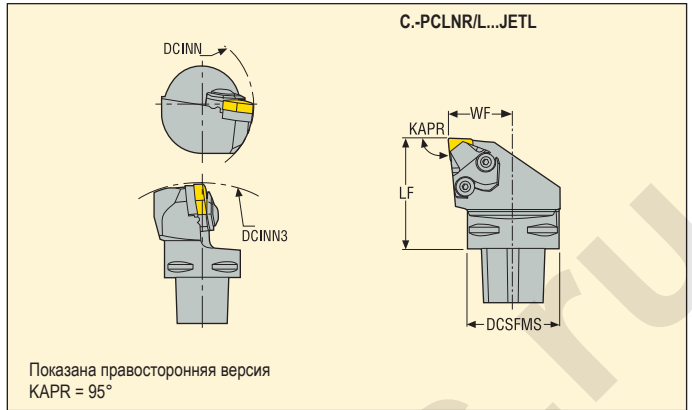

Хвост Seco-Capto	Обозначение	Размеры в мм					Cp*	GAMO°	LAMS°	KG	Код
		DCSEMS	WF	LF	DCINN	DCINN3					
C4	C4-PCLNR-27050-12JETL	40	27,0	50	75	165	70	-6	-6	0,5	CN..1204..
	C4-PCLNL-27050-12JETL	40	27,0	50	75	165	70	-6	-6	0,5	CN..1204..
C5	C5-PCLNR-35060-12JETL	50	35,0	60	95	165	70	-6	-6	0,9	CN..1204..
	C5-PCLNL-35060-12JETL	50	35,0	60	95	165	70	-6	-6	0,9	CN..1204..
C6	C6-PCLNR-45065-12JETL	63	45,0	65	121	165	70	-6	-6	1,5	CN..1204..
	C6-PCLNL-45065-12JETL	63	45,0	65	121	165	70	-6	-6	1,5	CN..1204..
	C6-PCLNR-45065-16JETL	63	45,0	65	150	200	70	-6	-6	1,4	CN..1606..
	C6-PCLNL-45065-16JETL	63	45,0	65	121	165	70	-6	-6	1,4	CN..1606..

* Макс. давление СОЖ (бар)

Комплектуемые, Включено в комплект поставки

Доп. части*

Для размера	Форсунка	Винт крепления форсунки	Рычаг	Подкладная пластина	Ключ рычага/форсунки	Винт рычага	Кольцо	Пуансон	Штифт подкладной пластины	Форсунка
...R-12	CILC12RA-F	117.26-655	PP4713	PCN120308	3SMS795	LS0818	ORING-8X1.5	MP0912	RP6757	CILC12RA-R
...L-12	CILC12LA-F	117.26-655	PP4713	PCN120308	3SMS795	LS0818	ORING-8X1.5	MP0912	RP6757	CILC12LA-R
...R-16	CILC16RA-F	117.26-655	PP6017	PCN160412	3SMS795	LS0820	ORING-8X1.5	MP1519	RP8286	CILC16RA-R
...L-16	CILC16LA-F	117.26-655	PP6017	PCN160412	3SMS795	LS0820	ORING-8X1.5	MP1519	RP8286	CILC16LA-R

Пожалуйста, уточняйте наличие на складе и действующую цену

*Заказывается отдельно

Державки для пластин DNGA, DNGG, DNGM, DNMA, DNMG, DNMM и DNMX



- Номенклатуру пластин см. на стр. 435-441, 483-484
- GAMO° = Передний угол, LAMS° = Угол наклона
- Обозначение державки см. на стр. 10-11

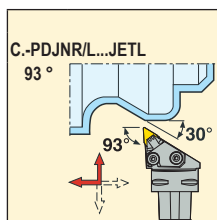
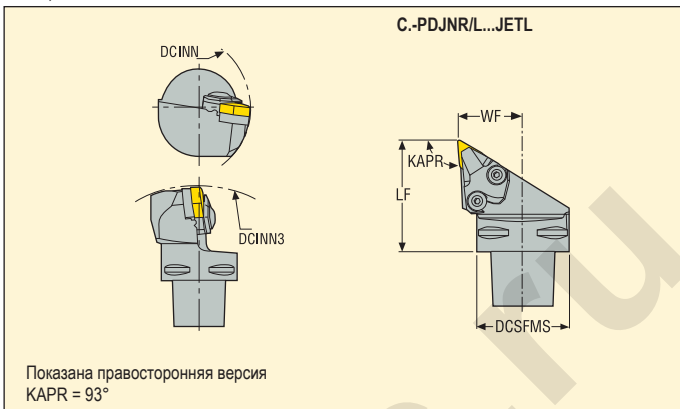

Хвост Seco-Capto	Обозначение	Размеры в мм					Cp*	GAMO°	LAMS°	KG	
		DCSFMS	WF	LF	DCINN	DCINN3					
C4	C4-PDJNR-27055-15JETL	40	27,0	55	75	165	70	-6	-6	0,5	DN..1506..
	C4-PDJNR-27055-15-04JETL	40	27,0	55	75	165	70	-6	-6	0,5	DN..1504..
	C4-PDJNL-27055-15JETL	40	27,0	55	75	165	70	-6	-6	0,5	DN..1506..
	C4-PDJNL-27055-15-04JETL	40	27,0	55	75	165	70	-6	-6	0,5	DN..1504..
C5	C5-PDJNR-35060-15JETL	50	35,0	60	95	165	70	-6	-6	0,8	DN..1506..
	C5-PDJNR-35060-15-04JETL	50	35,0	60	95	165	70	-6	-6	0,8	DN..1504..
	C5-PDJNL-35060-15JETL	50	35,0	60	95	165	70	-6	-6	0,8	DN..1506..
	C5-PDJNL-35060-15-04JETL	50	35,0	60	95	165	70	-6	-6	0,8	DN..1504..
C6	C6-PDJNR-45065-15JETL	62	45,0	65	121	165	70	-6	-6	1,2	DN..1506..
	C6-PDJNR-45065-15-04JETL	62	45,0	65	121	165	70	-6	-6	1,2	DN..1504..
	C6-PDJNL-45065-15JETL	62	45,0	65	121	165	70	-6	-6	1,2	DN..1506..
	C6-PDJNL-45065-15-04JETL	62	45,0	65	121	165	70	-6	-6	1,2	DN..1504..

* Макс. давление СОЖ (бар)

Комплектующие, Включено в комплект поставки

Доп. части*

Для размера	Форсунка	Винт крепления форсунки	Рычаг	Подкладная пластина	Ключ рычага/форсунки	Винт рычага	Кольцо	Пуансон	Штифт подкладной пластины	Форсунка
...R-15	CILD15RA-F	117.26-655	PP4716	PDN150308	3SMS795	LS0822	ORING-8X1.5	MP0912	RP6757	CILD15RA-R
...R-15-04	CILD15RA-F	117.26-655	PP4716	PDN150408	3SMS795	LS0818	ORING-8X1.5	MP0912	RP6757	CILD15RA-R
...L-15	CILD15LA-F	117.26-655	PP4716	PDN150308	3SMS795	LS0822	ORING-8X1.5	MP0912	RP6757	CILD15LA-R
...L-15-04	CILD15LA-F	117.26-655	PP4716	PDN150408	3SMS795	LS0818	ORING-8X1.5	MP0912	RP6757	CILD15LA-R

Пожалуйста, уточняйте наличие на складе и действующую цену

*Заказывается отдельно

Державки для пластин SNGA, SNMA, SNMG и SNMM



- Номенклатуру пластин см. на стр. 450-454, 490
- GAMO° = Передний угол, LAMS° = Угол наклона
- Обозначение державок см. на стр. 10-11

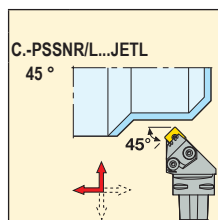
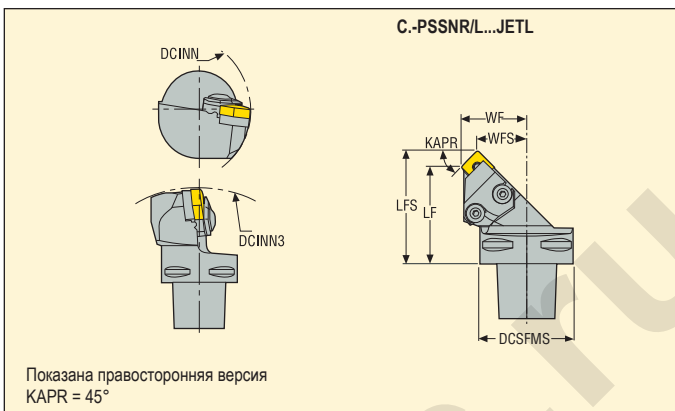

Хвост Seco-Capto	Обозначение	Размеры в мм								CP*	GAMO°	LAMS°	KG	[Symbol]
		DCSFMS	WF	WFS	LF	LFS	DCINN	DCINN3						
C4	C4-PSSNR-27048-12JETL	40	27,0	19,0	48	56	95	165	70	-8	0	0,5	SN..1204..	
	C4-PSSNL-27048-12JETL	40	27,0	19,0	48	56	95	165	70	-8	0	0,5	SN..1204..	
C5	C5-PSSNR-35052-12JETL	50	35,0	27,0	52	60	95	165	70	-8	0	0,7	SN..1204..	
	C5-PSSNL-35052-12JETL	50	35,0	27,0	52	60	95	165	70	-8	0	0,7	SN..1204..	
C6	C6-PSSNL-45056-12JETL	63	45,0	37,0	56	64	121	165	70	-8	0	1,1	SN..1204..	
	C6-PSSNR-45056-15JETL	63	45,0	34,0	56	67	121	165	70	-8	0	1,1	SN..1506..	
	C6-PSSNL-45056-15JETL	63	45,0	34,0	56	67	121	165	70	-8	0	1,1	SN..1506..	

* Макс. давление СОЖ (бар)

Комплектуемые, Включено в комплект поставки

Доп. части*

Для размера	Форсунка	Винт крепления форсунки	Рычаг	Подкладная пластина	Ключ рычага/форсунки	Винт рычага	Кольцо	Пуансон	Штифт подкладной пластины	Форсунка
...R-12	CILS12RA-F	117.26-655	PP4713	PSN120312	3SMS795	LS0818	ORING-6.07X1.78	MP0912	RP6757	CILS12RA-R
...L-12	CILS12LA-F	117.26-655	PP4713	PSN120312	3SMS795	LS0818	ORING-6.07X1.78	MP0912	RP6757	CILS12LA-R
...R-15	CILS15RA-F	117.26-655	PP6017	PSN150412	3SMS795	LS0820	ORING-6.07X1.78	MP1519	RP8286	CILS15RA-R
...L-15	CILS15LA-F	117.26-655	PP6017	PSN150412	3SMS795	LS0820	ORING-6.07X1.78	MP1519	RP8286	CILS15LA-R

Пожалуйста, уточняйте наличие на складе и действующую цену

*Заказывается отдельно

Державки для пластин TNGA, TNMA, TNMG, TNMM и TNMX



- Номенклатуру пластин см. на стр. 461-466, 496
- GAMO° = Передний угол, LAMS° = Угол наклона
- Обозначение державки см. на стр. 10-11

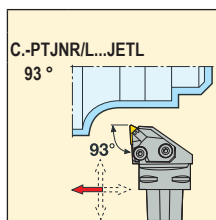
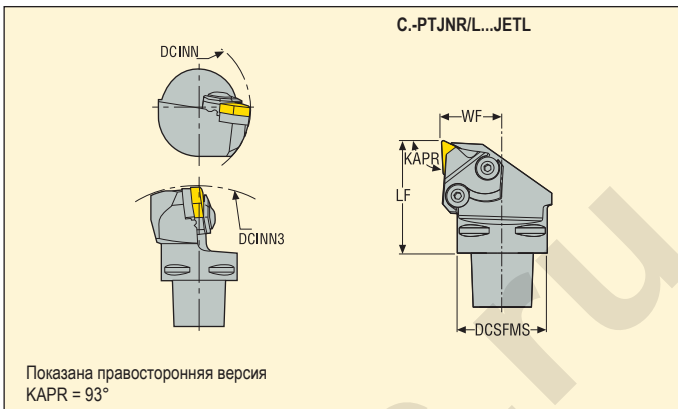

Хвост Seco-Capto	Обозначение	Размеры в мм					Cp*	GAMO°	LAMS°	KG		
		DCSFMS	WF	LF	DCINN	DCINN3						
C4	16	C4-PTJNR-27050-16JETL	40	27,0	50	75	165	70	-6	-6	0,5	TN..1604..
		C4-PTJNL-27050-16JETL	40	27,0	50	75	165	70	-6	-6	0,5	TN..1604..
C6	16	C6-PTJNR-45065-16JETL	63	45,0	65	121	165	70	-6	-6	1,5	TN..1604..
		C6-PTJNL-45065-16JETL	63	45,0	65	121	165	70	-6	-6	1,5	TN..1604..

* Макс. давление СОЖ (бар)

Комплектующие, Включено в комплект поставки

Доп. части*

Для размера	Форсунка	Ключ	Винт крепления форсунки	Рычаг	Подкладная пластина	Ключ	Винт рычага	Кольцо	Пуансон	Штифт подкладной пластины	Ключ (под головку)
...R-16	CILT16RA-F	3SMS795	117.26-655	PP3612	PTN160208	2.5SMS795	LS0616	ORING-8X1.5	MP0912	RP5152	H00-2530
...L-16	CILT16LA-F	3SMS795	117.26-655	PP3612	PTN160208	2.5SMS795	LS0616	ORING-8X1.5	MP0912	RP5152	H00-2530

Пожалуйста, уточняйте наличие на складе и действующую цену

*Заказывается отдельно

Державки для пластин VNGA, VNGG, VNGM и VNMG

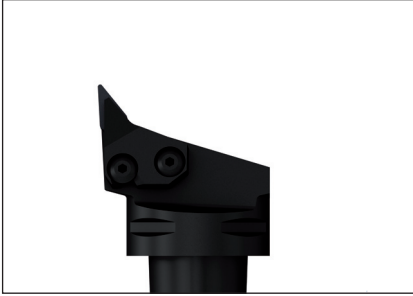

- Номенклатуру пластин см. на стр. 470-471, 503-504
- GAMO° = Передний угол, LAMS° = Угол наклона
- Обозначение державок см. на стр. 10-11

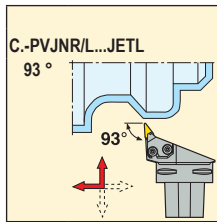
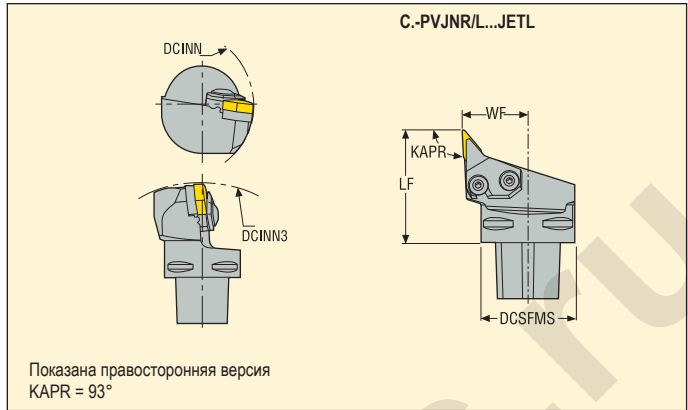

Хвост Seco-Capto	Обозначение	Размеры в мм					CP*	GAMO°	LAMS°	KG	
		DCSFMS	WF	LF	DCINN	DCINN3					
C4	C4-PVJNR-27060-16JETL	40	27,2	60	75	165	70	-4,5	-13,5	0,5	VN..1604..
	C4-PVJNL-27060-16JETL	40	27,2	60	75	165	70	-4,5	-13,5	0,5	VN..1604..
C5	C5-PVJNR-35060-16JETL	50	35,0	60	95	165	70	-4,5	-13,5	0,7	VN..1604..
	C5-PVJNL-35060-16JETL	50	35,0	60	95	165	70	-4,5	-13,5	0,7	VN..1604..
C6	C6-PVJNR-45065-16JETL	63	45,0	65	121	165	70	-4,5	-13,5	1,3	VN..1604..
	C6-PVJNL-45065-16JETL	63	45,0	65	121	165	70	-4,5	-13,5	1,3	VN..1604..

* Макс. давление СОЖ (бар)

Комплектуемые, Включено в комплект поставки

Доп. части*

Для размера	Форсунка	Ключ	Винт крепления форсунки	Рычаг	Подкладная пластина	Ключ	Винт рычага	Кольцо	Пуансон	Штифт подкладной пластины	Ключ (под головки)
...R-16	CILV16RC-F	3SMS795	117.26-655	PP3512	PVN160304	2.5SMS795	LS0616	ORING-6.07X1.78	MP0912	RP5153	H00-2530
...L-16	CILV16LC-F	3SMS795	117.26-655	PP3512	PVN160304	2.5SMS795	LS0616	ORING-6.07X1.78	MP0912	RP5153	H00-2530

Пожалуйста, уточняйте наличие на складе и действующую цену

*Заказывается отдельно

Державки для пластин WNGA, WNMA, WNMG и WNMM



- Номенклатуру пластин см. на стр. 475-478, 505-506
- GAMO° = Передний угол, LAMS° = Угол наклона
- Обозначение державки см. на стр. 10-11

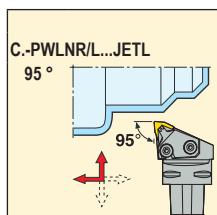
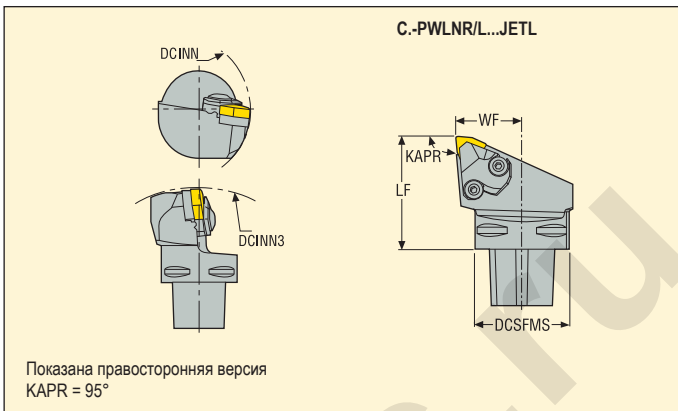

Хвост Seco-Capto	Обозначение	Размеры в мм					Cp*	GAMO°	LAMS°	KG	
		DCSFMS	WF	LF	DCINN	DCINN3					
C4	C4-PWLNRL-27050-06JETL	40	27,0	50	75	165	70	-6	-6	0,5	WN..0604..
	C4-PWLNRL-27050-06JETL	40	27,0	50	75	165	70	-6	-6	0,5	WN..0604..
	C4-PWLNRL-27050-08JETL	40	27,0	50	75	165	70	-6	-6	0,4	WN..0804..
	C4-PWLNRL-27050-08JETL	40	27,0	50	75	165	70	-6	-6	0,4	WN..0804..
C5	C5-PWLNRL-35060-06JETL	50	35,0	60	95	165	70	-6	-6	0,8	WN..0604..
	C5-PWLNRL-35060-06JETL	50	35,0	60	95	165	70	-6	-6	0,8	WN..0604..
	C5-PWLNRL-35060-08JETL	50	35,0	60	95	165	70	-6	-6	0,8	WN..0804..
	C5-PWLNRL-35060-08JETL	50	35,0	60	95	165	70	-6	-6	0,8	WN..0804..
C6	C6-PWLNRL-45065-08JETL	63	45,0	65	121	165	70	-6	-6	1,3	WN..0804..
	C6-PWLNRL-45065-08JETL	63	45,0	65	121	165	70	-6	-6	1,3	WN..0804..

* Макс. давление СОЖ (бар)

Комплектующие, Включено в комплект поставки

Для размера	Форсунка	Ключ	Винт крепления форсунки	Рычаг	Подкладная пластина	Ключ рычага/форсунки	Ключ	Винт рычага	Кольцо	Пуансон	Штифт подкладной пластины
R-06	CILW06RA-F	3SMS795	117.26-655	PP3612	PWN060312	-	2.5SMS795	LS0616	ORING-8X1.5	MP0912	RP5152
L-06	CILW06LA-F	3SMS795	117.26-655	PP3612	PWN060312	-	2.5SMS795	LS0616	ORING-8X1.5	MP0912	RP5152
R-08	CILW08RA-F	-	117.26-655	PP4713	PWN080312	3SMS795	-	LS0818	ORING-8X1.5	MP0912	RP6757
L-08	CILW08LA-F	-	117.26-655	PP4713	PWN080312	3SMS795	-	LS0818	ORING-8X1.5	MP0912	RP6757

Доп. части*

Форсунка	Ключ (под головку)
CILW06RA-R	H00-2530
CILW06LA-R	H00-2530
CILW08RA-R	-
CILW08LA-R	-

Пожалуйста, уточняйте наличие на складе и действующую цену

*Заказывается отдельно

Державки для пластин CCGT, CCGW, CCMT и CCMW

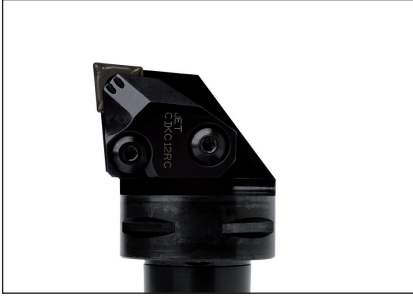

- Номенклатуру пластин см. на стр. 419-423, 479, 507-509
- GAMO° = Передний угол, LAMS° = Угол наклона
- Обозначение державок см. на стр. 10-11

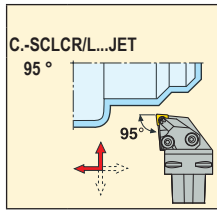
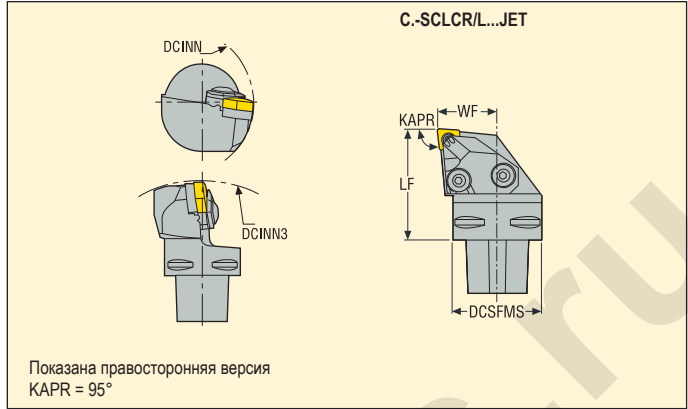

Хвост Seco-Capto	Обозначение	Размеры в мм					Cp*	GAMO°	LAMS°	KG		
		DCSFMS	WF	LF	DCINN	DCINN3						
C4	09	C4-SCLCR-27050-09JET	40	27,0	50	75	165	70	0	0	0,5	CC..09T3..
		C4-SCLCL-27050-09JET	40	27,0	50	75	165	70	0	0	0,5	CC..09T3..
	12	C4-SCLCR-27050-12JET	40	27,0	50	75	165	70	0	0	0,5	CC..1204..
		C4-SCLCL-27050-12JET	40	27,0	50	75	165	70	0	0	0,5	CC..1204..
C5	12	C5-SCLCR-35060-12JET	50	35,0	60	95	165	70	0	0	0,7	CC..1204..
		C5-SCLCL-35060-12JET	50	35,0	60	95	165	70	0	0	0,7	CC..1204..
C6	12	C6-SCLCR-45065-12JET	63	45,0	65	121	165	70	0	0	1,3	CC..1204..
		C6-SCLCL-45065-12JET	63	45,0	65	121	165	70	0	0	1,3	CC..1204..

* Макс. давление СОЖ (бар)

Комплектуемые, Включено в комплект поставки

Доп. части*

Для размера	Набор форсунки	Винт крепления форсунки	Ключ	Винт	Подкладная пластина	Кольцо	Винт подкл. пластины	Ключ винта подкладной пластины
...R-09	JET-CIKC12RC-KIT	117.26-655	3SMS795/T15P	C04008-T15P	–	ORING-8X1.5	–	–
...L-09	JET-CIKC12LC-KIT	117.26-655	3SMS795/T15P	C04008-T15P	–	ORING-8X1.5	–	–
...R-12	JET-CIKC12RC-KIT	117.26-655	3SMS795/T15P	C05012-T15P	123.19-621	ORING-8X1.5	CA5008	5SMS795
...L-12	JET-CIKC12LC-KIT	117.26-655	3SMS795/T15P	C05012-T15P	123.19-621	ORING-8X1.5	CA5008	5SMS795

Пожалуйста, уточняйте наличие на складе и действующую цену

*Заказывается отдельно

Державки для пластин DCGT, DCGW, DCMT и DCMW



- Номенклатуру пластин см. на стр. 432-434, 482, 510
- GAMO° = Передний угол, LAMS° = Угол наклона
- Обозначение державки см. на стр. 10-11

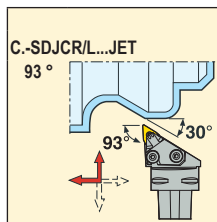
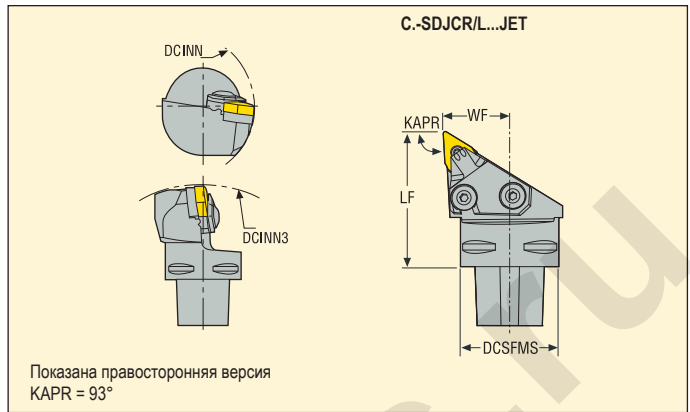

Хвост Seco- Capto	Обозначение	Размеры в мм					CP*	GAMO°	LAMS°	KG	Код
		DCSFMS	WF	LF	DCINN	DCINN3					
C4	C4-SDJCR-27050-11JET	40	27,0	50	75	165	70	0	0	0,4	DC..11T3..
	C4-SDJCL-27050-11JET	40	27,0	50	75	165	70	0	0	0,4	DC..11T3..
C5	C5-SDJCR-35060-11JET	50	35,0	60	95	165	70	0	0	0,7	DC..11T3..
	C5-SDJCL-35060-11JET	50	35,0	60	95	165	70	0	0	0,7	DC..11T3..
C6	C6-SDJCR-45065-11JET	63	45,0	65	121	165	70	0	0	1,1	DC..11T3..
	C6-SDJCL-45065-11JET	63	45,0	65	121	165	70	0	0	1,1	DC..11T3..

* Макс. давление СОЖ (бар)

Комплектуемые, Включено в комплект поставки

Доп. части*

Для размера	Набор форсунки	Винт крепления форсунки	Ключ	Винт	Подкладная пластина	Кольцо	Винт подкл. пластины	Ключ винта подкладной пластины
...R-11	JET-CIKD11RB-KIT	117.26-655	3SMS795/T15P	C03512-T15P	126.19-620	ORING-6.07X1.78	CA3510	9/64SMS875
...L-11	JET-CIKD11LB-KIT	117.26-655	3SMS795/T15P	C03512-T15P	126.19-620	ORING-6.07X1.78	CA3510	9/64SMS875

Пожалуйста, уточняйте наличие на складе и действующую цену

*Заказывается отдельно

Державки для пластин RCMT



- Номенклатуру пластин см. на стр. 445
- GAMO° = Передний угол, LAMS° = Угол наклона
- Обозначение державок см. на стр. 10-11

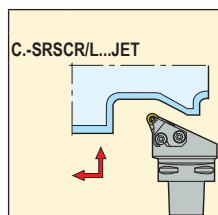
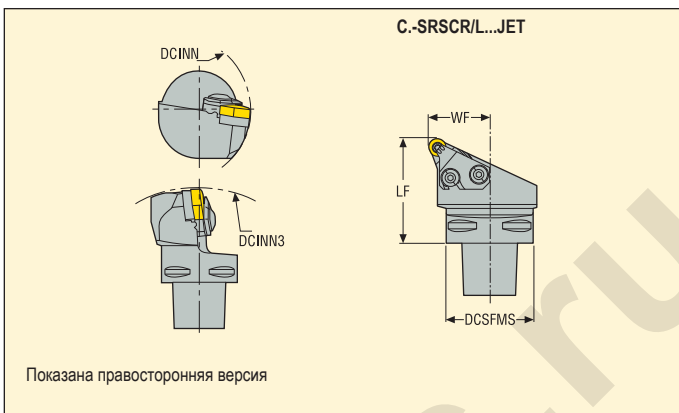

Хвост Seco-Capto	Обозначение	Размеры в мм					CP*	GAMO°	LAMS°	KG	RCMT
		DCSFMS	WF	LF	DCINN	DCINN3					
C5	C5-SRSCR-35060-12JET	50	35,0	60	95	165	70	0	0	0,8	RCMT1204..
	C5-SRSL-35060-12JET	50	35,0	60	95	165	70	0	0	0,8	RCMT1204..
C6	C6-SRSCR-45065-12JET	63	45,0	65	121	165	70	0	0	1,2	RCMT1204..
	C6-SRSL-45065-12JET	63	45,0	65	121	165	70	0	0	1,2	RCMT1204..

* Макс. давление СОЖ (бар)

Комплектующие, Включено в комплект поставки

Доп. части*

Для размера	Набор форсунки	Винт крепления форсунки	Ключ	Винт	Подкладная пластина	Кольцо	Винт подкл. пластины	Ключ винта подкладной пластины
...R-12	JET-ClKR00RB-KIT	117.26-655	3SMS795/T15P	C03510-T15P	111.19-621	ORING-6.07X1.78	CA3510	9/64SMS875
...L-12	JET-ClKR00LB-KIT	117.26-655	3SMS795/T15P	C03510-T15P	111.19-621	ORING-6.07X1.78	CA3510	9/64SMS875

Пожалуйста, уточняйте наличие на складе и действующую цену

*Заказывается отдельно

Державки для пластин VBMT, VBGT, VBGW, VBMM и VCGT



- Номенклатуру пластин см. на стр. 467-469, 502, 512
- GAMO° = Передний угол, LAMS° = Угол наклона
- Обозначение державки см. на стр. 10-11

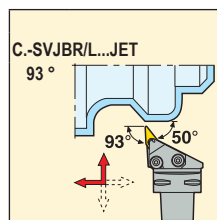
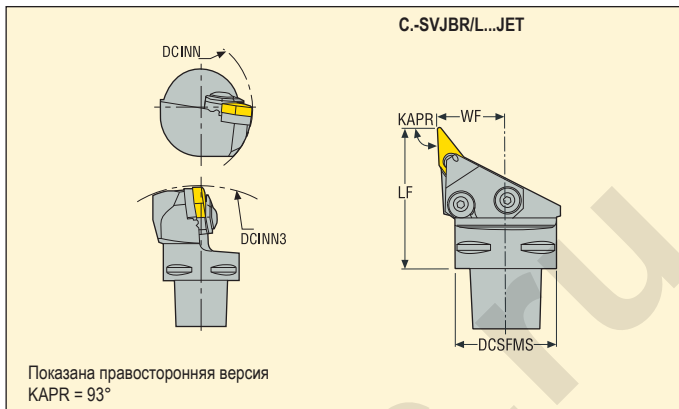

Хвост Seco-Capto	Обозначение	Размеры в мм					CP*	GAMO°	LAMS°	KG	
		DCSFMS	WF	LF	DCINN	DCINN3					
C4	C4-SVJBR-27055-16JET	40	27,0	55	75	165	70	0	0	0,4	VB../VC../1604..
	C4-SVJBL-27055-16JET	40	27,0	55	75	165	70	0	0	0,4	VB../VC../1604..
C5	C5-SVJBR-35060-16JET	50	35,0	60	95	165	70	0	0	0,7	VB../VC../1604..
	C5-SVJBL-35060-16JET	50	35,0	60	95	165	70	0	0	0,7	VB../VC../1604..
C6	C6-SVJBR-45065-16JET	63	45,0	65	121	165	70	0	0	1,1	VB../VC../1604..
	C6-SVJBL-45065-16JET	63	45,0	65	121	165	70	0	0	1,1	VB../VC../1604..

* Макс. давление СОЖ (бар)

Комплектуемые, Включено в комплект поставки

Доп. части*

Для размера	Набор форсунки	Винт крепления форсунки	Ключ	Винт	Подкладная пластина	Кольцо	Винт подкл. пластины	Ключ винта подкладной пластины
...R-16	JET-CIKV16RB-KIT	117.26-655	3SMS795/T15P	C03512-T15P	171.19-620	ORING-6.07X1.78	CA3510	9/64SMS875
...L-16	JET-CIKV16LB-KIT	117.26-655	3SMS795/T15P	C03512-T15P	171.19-620	ORING-6.07X1.78	CA3510	9/64SMS875

Пожалуйста, уточняйте наличие на складе и действующую цену

*Заказывается отдельно

Державки для пластин CNGA, CNGG, CNMA, CNMG и CNMM



- Номенклатуру пластин см. на стр. 424-431
- GAMO° = Передний угол, LAMS° = Угол наклона
- Обозначение державок см. на стр. 10-11

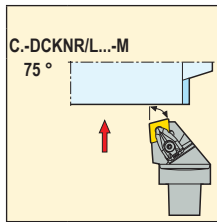
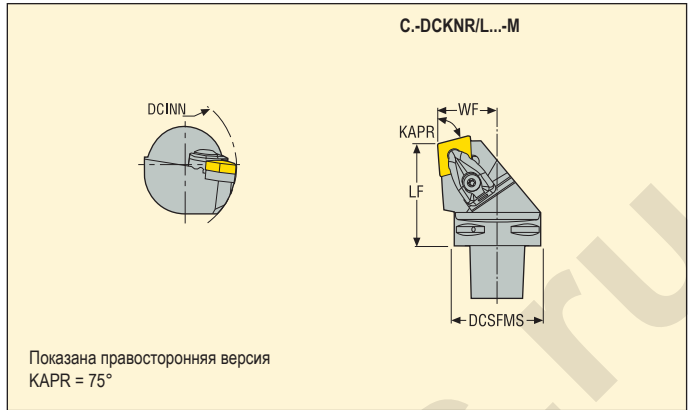

Хвост Seco-Capto	Обозначение	Размеры в мм				GAMO°	LAMS°	KG	Icon
		DCSFMS	WF	LF	DCINN				
C4	C4-DCKNR-27050-12-M	40	27,0	50	110	-6	-6	0,5	CN..1204..
	C4-DCKNL-27050-12-M	40	27,0	50	110	-6	-6	0,5	CN..1204..
C5	C5-DCKNR-35060-12-M	50	35,0	60	110	-6	-6	0,9	CN..1204..
	C5-DCKNL-35060-12-M	50	35,0	60	110	-6	-6	0,9	CN..1204..
16	C5-DCKNR-35060-16-M	50	35,0	60	125	-6	-6	0,9	CN..1606..
	C5-DCKNL-35060-16-M	50	35,0	60	125	-6	-6	0,9	CN..1606..
19	C5-DCKNR-35060-19-M	50	35,0	60	95	-6	-6	0,8	CN..1906..
	C5-DCKNL-35060-19-M	50	35,0	60	95	-6	-6	0,8	CN..1906..

Комплектующие, Включено в комплект поставки

Доп. части*

Для размера	Втулка прижима	Винт прижима	Сопло	Плавающий клиновидный зажим	Подкладная пластина	Ключ для подкладной пластины	Винт подкл. пластины	Пружина	Прижим, набор
C4..-12	FP2012	L85021-T15P	CN6	CD12-S	DCN120616	T15P-2	C04008-T15P	S6912	CD12-S12
C5..-12	FP2012	L85021-T15P	CN7	CD12-S	DCN120616	T15P-2	C04008-T15P	S6912	CD12-S12
-16	FP2012	L86026-T20P	CN7	CD16-S	DCN160616	T20P-7L	C05010-T20P	S7010	CD16-S16
-19	FP2012	L86026-T20P	CN6	CD19-S	DCN190416	T20P-7L	C05010-T20P	S7010	CD19-S19

Пожалуйста, уточняйте наличие на складе и действующую цену

*Заказывается отдельно

Подкладная пластина DCN120416 для пластины CN..1206.., заказывается отдельно

Державки для пластин CNGA, CNGG, CNMA, CNMG и CNMM



- Номенклатуру пластин см. на стр. 424-431
- GAMO° = Передний угол, LAMS° = Угол наклона
- Обозначение державок см. на стр. 10-11

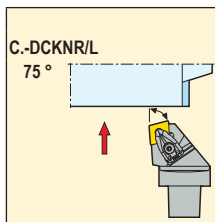
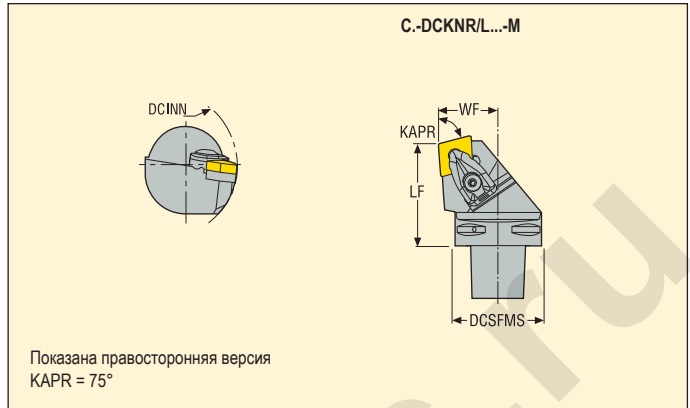

Хвост Seco-Capto	Обозначение	Размеры в мм				GAMO°	LAMS°	KG	Icon	
		DCSFMS	WF	LF	DCINN					
C6	12	C6-DCKNR-45065-12-M	63	45,0	65	110	-6	-6	1,4	CN..1204..
		C6-DCKNL-45065-12-M	63	45,0	65	110	-6	-6	1,4	CN..1204..
	16	C6-DCKNR-45065-16-M	63	45,0	65	125	-6	-6	1,4	CN..1606..
		C6-DCKNL-45065-16-M	63	45,0	65	125	-6	-6	1,4	CN..1606..

Комплектующие, Включено в комплект поставки

Доп. части*

Для размера	Втулка прижима	Винт прижима	Сопло	Плавающий клиновы́й зажим	Подкладная пластина	Ключ для подкладной пластины	Винт подкл. пластины	Пружина	Прижим, набор
-12	FP2012	L85021-T15P	CN7	CD12-S	DCN120616	T15P-2	C04008-T15P	S6912	CD12-S12
-16	FP2012	L86026-T20P	CN7	CD16-S	DCN160616	T20P-7L	C05010-T20P	S7010	CD16-S16

Пожалуйста, уточняйте наличие на складе и действующую цену

*Заказывается отдельно
Подкладная пластина DCN120416 для пластины CN..1206.., заказывается отдельно

Державки для пластин CNGA, CNGG, CNMA, CNMG и CNMM



- Номенклатуру пластин см. на стр. 424-431, 480, 507
- GAMO° = Передний угол, LAMS° = Угол наклона
- Обозначение державок см. на стр. 10-11

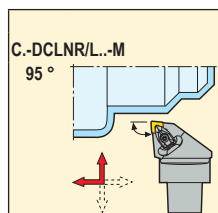
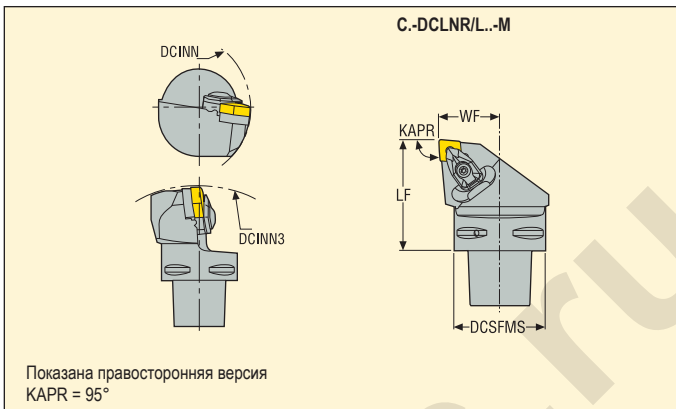

Хвост Seco-Capto	Обозначение	Размеры в мм					GAMO°	LAMS°	KG	Код
		DCSFMS	WF	LF	DCINN	DCINN3				
C4	C4-DCLNR-27050-12-M	40	27,0	50	110	140	-6	-6	0,4	CN..1204..
	C4-DCLNL-27050-12-M	40	27,0	50	110	140	-6	-6	0,4	CN..1204..
	C4-DCLNR-27055-16-M	40	27,0	55	125	155	-6	-6	0,5	CN..1606..
	C4-DCLNL-27055-16-M	40	27,0	55	125	155	-6	-6	0,5	CN..1606..
C5	C5-DCLNR-35060-12-M	50	35,0	60	110	165	-6	-6	0,8	CN..1204..
	C5-DCLNL-35060-12-M	50	35,0	60	110	165	-6	-6	0,8	CN..1204..
	C5-DCLNR-35060-16-M	50	35,0	60	125	165	-6	-6	0,8	CN..1606..
	C5-DCLNL-35060-16-M	50	35,0	60	125	165	-6	-6	0,8	CN..1606..
	C5-DCLNR-35060-19-M	50	35,0	60	80	165	-6	-6	0,8	CN..1906..
	C5-DCLNL-35060-19-M	50	35,0	60	80	165	-6	-6	0,8	CN..1906..

Комплектующие, Включено в комплект поставки

Доп. части*

Для размера	Втулка прижима	Винт прижима	Сопло	Плавающий клиновый зажим	Подкладная пластина	Ключ для подкладной пластины	Винт подкл. пластины	Пружина	Прижим, набор
-12	FP2012	L85021-T15P	CN3	CD12-S	DCN120616	T15P-2	C04008-T15P	S6912	CD12-S12
-16	FP2012	L86026-T20P	CN3	CD16-S	DCN160616	T20P-7L	C05010-T20P	S7010	CD16-S16
-19	FP2012	L86026-T20P	CN3	CD19-S	DCN190416	T20P-7L	C05010-T20P	S7010	CD19-S19

Пожалуйста, уточняйте наличие на складе и действующую цену

*Заказывается отдельно
Подкладная пластина DCN120416 для пластины CN..1206.., заказывается отдельно

Державки для пластин CNGA, CNGG, CNMA, CNMG и CNMM



- Номенклатуру пластин см. на стр. 424-431, 480, 507
- GAMO° = Передний угол, LAMS° = Угол наклона
- Обозначение державок см. на стр. 10-11

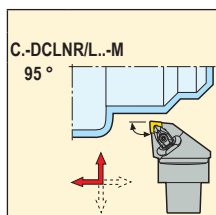
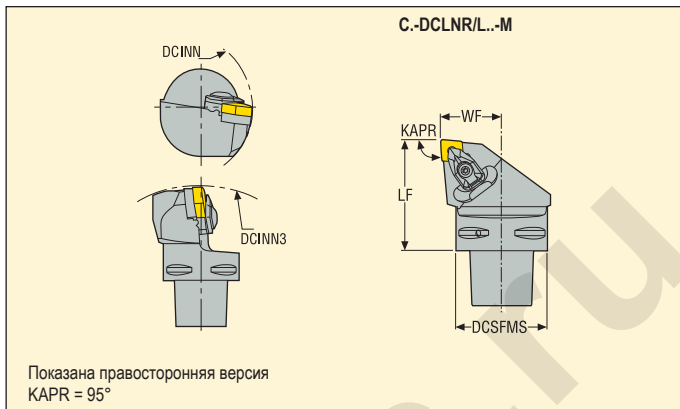

Хвост Seco-Capto	Обозначение	Размеры в мм					GAMO°	LAMS°	KG	Image
		DCSFMS	WF	LF	DCINN	DCINN3				
C6	C6-DCLNR-45065-12-M	63	45,0	65	110	190	-6	-6	1,3	CN..1204..
	C6-DCLNL-45065-12-M	63	45,0	65	110	190	-6	-6	1,3	CN..1204..
	C6-DCLNR-45065-16-M	63	45,0	65	125	190	-6	-6	1,3	CN..1606..
	C6-DCLNL-45065-16-M	63	45,0	65	125	190	-6	-6	1,3	CN..1606..
	C6-DCLNR-45065-19-M	63	45,0	65	81	190	-6	-6	1,3	CN..1906..
	C6-DCLNL-45065-19-M	63	45,0	65	81	190	-6	-6	1,3	CN..1906..

Комплектующие, Включено в комплект поставки

Доп. части*

Для размера	Втулка прижима	Винт прижима	Сопло	Плавающий клиновый зажим	Подкладная пластина	Ключ для подкладной пластины	Винт подкл. пластины	Пружина	Прижим, набор
-12	FP2012	L85021-T15P	CN3	CD12-S	DCN120616	T15P-2	C04008-T15P	S6912	CD12-S12
-16	FP2012	L86026-T20P	CN3	CD16-S	DCN160616	T20P-7L	C05010-T20P	S7010	CD16-S16
-19	FP2012	L86026-T20P	CN3	CD19-S	DCN190416	T20P-7L	C05010-T20P	S7010	CD19-S19

Пожалуйста, уточняйте наличие на складе и действующую цену

*Заказывается отдельно
Подкладная пластина DCN120416 для пластины CN..1206.., заказывается отдельно

Державки для пластин CNMA, CNMG и CNMM



- Номенклатуру пластин см. на стр. 425-431
- GAMO° = Передний угол, LAMS° = Угол наклона
- Обозначение державок см. на стр. 10-11

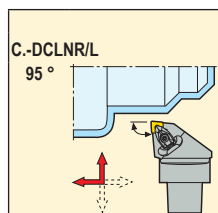
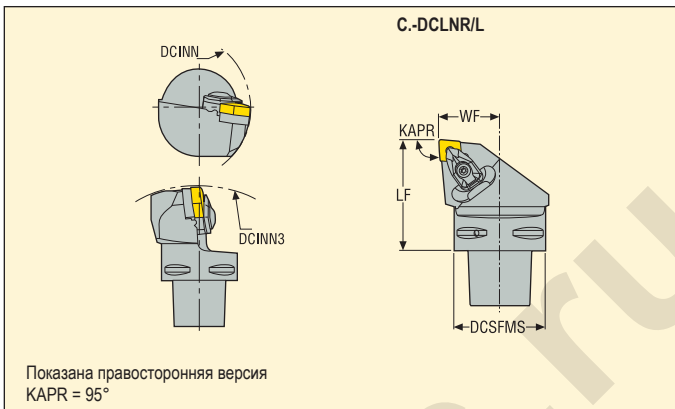

Хвост Seco-Capto	Обозначение	Размеры в мм					GAMO°	LAMS°	KG	
		DCSFMS	WF	LF	DCINN	DCINN3				
C8	16 C8-DCLNR-55080-16	80	55,0	80	125	150	-6	-6	2,5	CN..1606..
	C8-DCLNL-55080-16	80	55,0	80	125	150	-6	-6	2,5	CN..1606..
	19 C8-DCLNR-55080-19	80	55,0	80	100	250	-6	-6	2,5	CN..1906..
	C8-DCLNL-55080-19	80	55,0	80	100	250	-6	-6	2,5	CN..1906..

Комплектующие, Включено в комплект поставки

Доп. части*

Для размера	Втулка прижима	Винт прижима	Сопло	Плавающий клиновый зажим	Подкладная пластина	Ключ для подкладной пластины	Винт подкл. пластины	Пружина	Прижим, набор
-16	FP2012	L86026-T20P	CN3	CD16-S	DCN160616	T20P-7L	C05010-T20P	S7010	CD16-S16
-19	FP2012	L86026-T20P	CN3	CD19-S	DCN190416	T20P-7L	C05010-T20P	S7010	CD19-S19

Пожалуйста, уточняйте наличие на складе и действующую цену

*Заказывается отдельно

Державки для пластин CNGA, CNGG, CNMA, CNMG и CNMM



- Номенклатуру пластин см. на стр. 424-431
- GAMO° = Передний угол, LAMS° = Угол наклона
- Обозначение державки см. на стр. 10-11

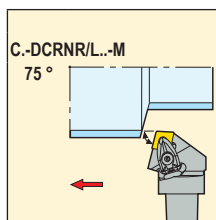
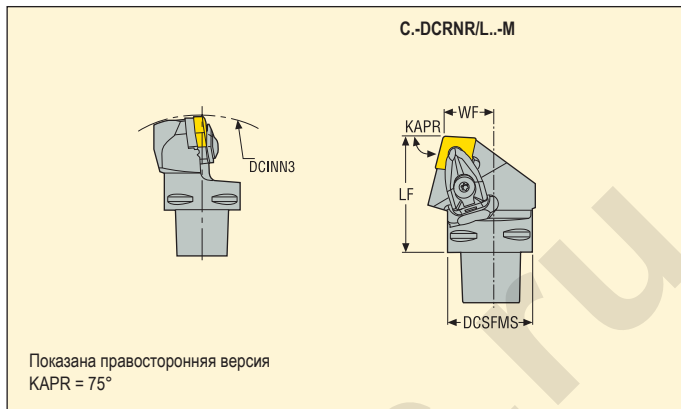

Хвост Seco-Capto	Обозначение	Размеры в мм				GAMO°	LAMS°	KG	Код
		DCSFMS	WF	LF	DCINN3				
C4	12 C4-DCRNR-22050-12-M	40	22,0	50	140	-6	-6	0,4	CN..1204..
	C4-DCRNL-22050-12-M	40	22,0	50	140	-6	-6	0,4	CN..1204..
	16 C4-DCRNR-22055-16-M	40	22,0	55	165	-6	-6	0,5	CN..1606..
	C4-DCRNL-22055-16-M	40	22,0	55	165	-6	-6	0,5	CN..1606..
C5	12 C5-DCRNR-27060-12-M	50	27,0	60	165	-6	-6	0,8	CN..1204..
	C5-DCRNL-27060-12-M	50	27,0	60	165	-6	-6	0,8	CN..1204..
	16 C5-DCRNR-27060-16-M	50	27,0	60	165	-6	-6	0,8	CN..1606..
	C5-DCRNL-27060-16-M	50	27,0	60	165	-6	-6	0,8	CN..1606..
C6	12 C6-DCRNR-35065-12-M	63	35,0	65	190	-6	-6	1,2	CN..1204..
	C6-DCRNL-35065-12-M	63	35,0	65	190	-6	-6	1,2	CN..1204..
	16 C6-DCRNR-35065-16-M	63	35,0	65	190	-6	-6	1,3	CN..1606..
	C6-DCRNL-35065-16-M	63	35,0	65	190	-6	-6	1,3	CN..1606..
	19 C6-DCRNR-35065-19-M	63	35,0	65	190	-6	-6	1,3	CN..1906..
	C6-DCRNL-35065-19-M	63	35,0	65	190	-6	-6	1,3	CN..1906..

Комплектующие, Включено в комплект поставки

Доп. части*

Для размера	Втулка прижима	Винт прижима	Сопло	Плавающий клиновый зажим	Подкладная пластина	Ключ для подкладной пластины	Винт подкл. пластины	Пружина	Прижим, набор
C4..-12	FP2012	L85021-T15P	CN6	CD12-S	DCN120616	T15P-2	C04008-T15P	S6912	CD12-S12
C4..-16	FP2012	L86026-T20P	CN6	CD16-S	DCN160616	T20P-7L	C05010-T20P	S7010	CD16-S16
C5, C6..-12	FP2012	L85021-T15P	CN3	CD12-S	DCN120616	T15P-2	C04008-T15P	S6912	CD12-S12
C5, C6..-16	FP2012	L86026-T20P	CN3	CD16-S	DCN160616	T20P-7L	C05010-T20P	S7010	CD16-S16
-19	FP2012	L86026-T20P	CN3	CD19-S	DCN190416	T20P-7L	C05010-T20P	S7010	CD19-S19

Пожалуйста, уточняйте наличие на складе и действующую цену

*Заказывается отдельно
Подкладная пластина DCN120416 для пластины CN..1206.., заказывается отдельно

Державки для пластин CNMA, CNMG и CNMM



- Номенклатуру пластин см. на стр. 425-431
- GAMO° = Передний угол, LAMS° = Угол наклона
- Обозначение державок см. на стр. 10-11

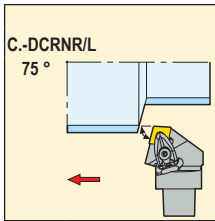
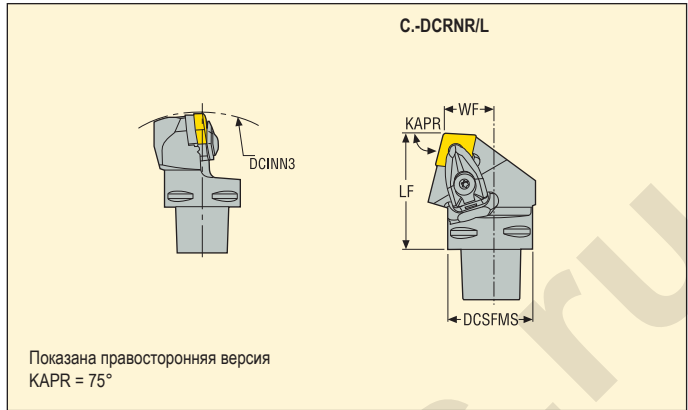

Хвост Seco-Capto	Обозначение	Размеры в мм				GAMO°	LAMS°	KG		
		DCSFMS	WF	LF	DCINN3					
C8	19	C8-DCRNR-55080-19	80	55,0	80	250	-6	-6	2,6	CN..1906..
		C8-DCRNL-55080-19	80	55,0	80	250	-6	-6	2,6	CN..1906..

Комплектующие, Включено в комплект поставки

Доп. части*

Для размера	Втулка прижима	Винт прижима	Сопло	Плавающий клиновидный зажим	Подкладная пластина	Ключ для подкладной пластины	Винт подкл. пластины	Пружина	Прижим, набор
-19	FP2012	L86026-T20P	CN3	CD19-S	DCN190416	T20P-7L	C05010-T20P	S7010	CD19-S19

Пожалуйста, уточняйте наличие на складе и действующую цену

*Заказывается отдельно

Державки для пластин DNGA, DNGG, DNGM, DNMA, DNMG, DNMM и DNMX



- Номенклатуру пластин см. на стр. 435-441, 483
- GAMO° = Передний угол, LAMS° = Угол наклона
- Обозначение державки см. на стр. 10-11

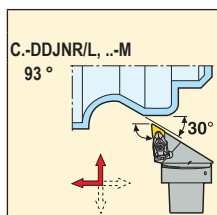
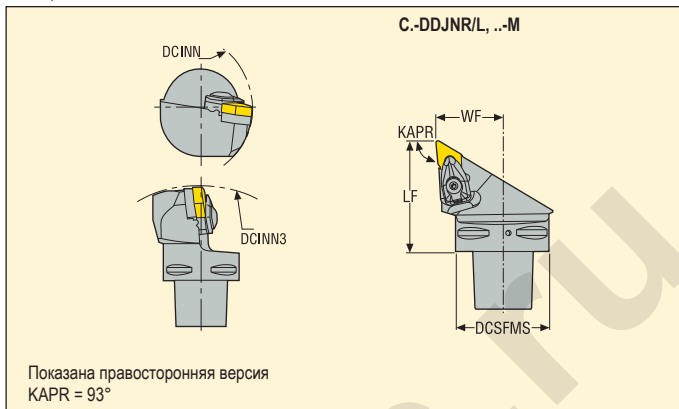

Хвост Seco-Capto	Обозначение	Размеры в мм					GAMO°	LAMS°	KG	Код
		DCSFMS	WF	LF	DCINN	DCINN3				
C4	11 C4-DDJNR-27050-11-M	40	27,0	50	60	140	-6	-7	0,4	DN..1104..
	C4-DDJNL-27050-11-M	40	27,0	50	60	140	-6	-7	0,4	DN..1104..
	15 C4-DDJNR-27055-15-M	40	27,0	55	110	145	-6	-7	0,4	DN..1506..
	C4-DDJNL-27055-15-M	40	27,0	55	110	145	-6	-7	0,4	DN..1506..
C5	11 C5-DDJNR-35060-11-M	50	35,0	60	65	165	-6	-7	0,7	DN..1104..
	C5-DDJNL-35060-11-M	50	35,0	60	65	165	-6	-7	0,7	DN..1104..
	15 C5-DDJNR-35060-15-M	50	35,0	60	110	165	-6	-7	0,7	DN..1506..
	C5-DDJNL-35060-15-M	50	35,0	60	110	165	-6	-7	0,7	DN..1506..
C6	11 C6-DDJNR-45065-11-M	63	45,0	65	81	190	-6	-7	1,1	DN..1104..
	C6-DDJNL-45065-11-M	63	45,0	65	81	190	-6	-7	1,1	DN..1104..
	15 C6-DDJNR-45065-15-M	63	45,0	65	110	190	-6	-7	1,1	DN..1506..
	C6-DDJNL-45065-15-M	63	45,0	65	110	190	-6	-7	1,1	DN..1506..
C8	15 C8-DDJNR-55080-15	80	55,0	80	110	250	-6	-7	2,2	DN..1506..
	C8-DDJNL-55080-15	80	55,0	80	110	250	-6	-7	2,2	DN..1506..

Комплектуемые, Включено в комплект поставки

Для размера	Втулка прижима	Винт прижима	Сопло	Плавающий клиновый зажим	Подкладная пластина	Ключ для подкладной пластины	Винт подкл. пластины	Пружина	Прижим, набор
..-11	FP1508	L84017-T09P	CN6	CD09-S	DDN110310	T09P-2	C03007-T09P	S5608	CD09-S09
C4..-15	FP2012	L85021-T15P	CN6	CD12-S	DDN150416	T15P-2	C04008-T15P	S6912	CD12-S12
C5..-15	FP2012	L85021-T15P	CN3	CD12-S	DDN150416	T15P-2	C04008-T15P	S6912	CD12-S12
C6..-15	FP2012	L85021-T15P	CN7	CD12-S	DDN150416	T15P-2	C04008-T15P	S6912	CD12-S12
C8..-15	FP2012	L85021-T15P	CN8	CD12-S	DDN150416	T15P-2	C04008-T15P	S6912	CD12-S12

Доп. части*

Пожалуйста, уточняйте наличие на складе и действующую цену

*Заказывается отдельно
Подкладная пластина DDN150616 для пластины DN..1504... заказывается отдельно

Державки для пластин DNGA, DNGG, DNGM, DNMA, DNMG и DNMM



- Номенклатуру пластин см. на стр. 435-441, 483-484
- GAMO° = Передний угол, LAMS° = Угол наклона
- Обозначение державок см. на стр. 10-11

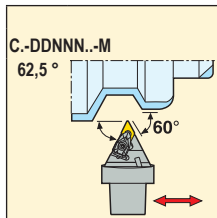
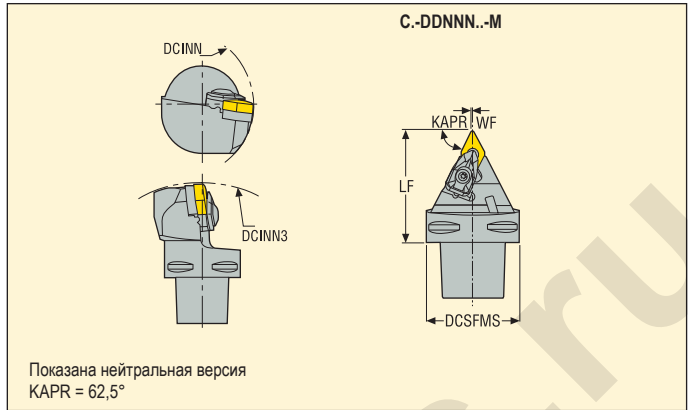

Хвост Seco-Capto	Обозначение	Размеры в мм					GAMO°	LAMS°	KG	Код
		DCSFMS	WF	LF	DCINN	DCINN3				
C4	11 C4-DDNNN-00050-11-M	40	0,5	50	-	140	-5	-9	0,4	DN..1104..
	15 C4-DDNNN-00055-15-M	40	0,5	55	-	145	-5	-9	0,4	DN..1506..
C5	15 C5-DDNNN-00060-15-M	50	0,5	60	-	165	-5	-9	0,6	DN..1506..
	11 C6-DDNNN-00065-11-M	63	0,5	65	-	190	-5	-9	1,0	DN..1104..
C6	15 C6-DDNNN-00065-15-M	63	0,5	65	-	190	-5	-9	1,0	DN..1506..

Комплектующие, Включено в комплект поставки

Доп. части*

Для размера	Втулка прижима	Винт прижима	Сопло	Плавающий клиновый зажим	Подкладная пластина	Ключ для подкладной пластины	Винт подкл. пластины	Пружина	Прижим, набор
-11	FP1508	L84017-T09P	CN6	CD09-S	DDN110310	T09P-2	C03007-T09P	S5608	CD09-S09
C4..15	FP2012	L85021-T15P	CN6	CD12-S	DDN150416	T15P-2	C04008-T15P	S6912	CD12-S12
C5, C6..15	FP2012	L85021-T15P	CN3	CD12-S	DDN150416	T15P-2	C04008-T15P	S6912	CD12-S12

Пожалуйста, уточняйте наличие на складе и действующую цену

*Заказывается отдельно
Подкладная пластина DDN150616 для пластины DN..1504..., заказывается отдельно

Державки для пластин DNGA, DNGG, DNGM, DNMA, DNMG, DNMM и DNMX



- Номенклатуру пластин см. на стр. 435-441, 483
- GAMO° = Передний угол, LAMS° = Угол наклона
- Обозначение державки см. на стр. 10-11

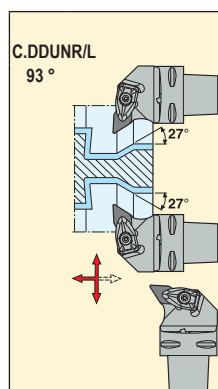
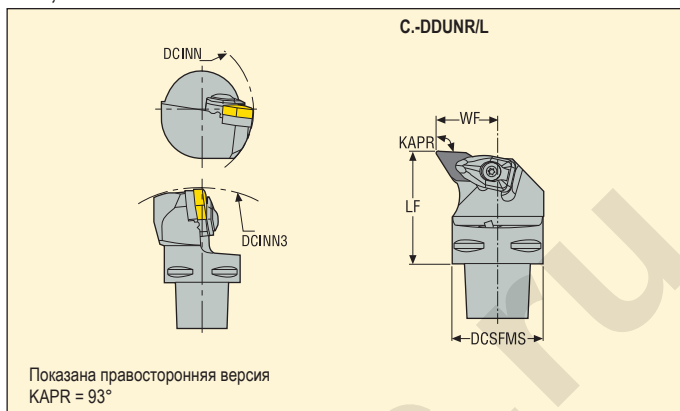

Хвост Seco-Capto	Обозначение	Размеры в мм					GAMO°	LAMS°	KG	Код
		DCSFMS	WF	LF	DCINN	DCINN3				
C4	C4-DDUNR-27050-15	40	27,0	50	110	140	-6	-7	0,5	DN..1506..
	C4-DDUNL-27050-15	40	27,0	50	110	140	-6	-7	0,5	DN..1506..
C5	C5-DDUNR-35060-15	50	35,0	60	110	165	-6	-7	0,8	DN..1506..
	C5-DDUNL-35060-15	50	35,0	60	110	165	-6	-7	0,8	DN..1506..
C6	C6-DDUNR-45065-15	63	45,0	65	110	190	-6	-7	1,3	DN..1506..
	C6-DDUNL-45065-15	63	45,0	65	110	190	-6	-7	1,3	DN..1506..
C8	C8-DDUNR-55080-15	80	55,0	80	110	250	-6	-7	2,6	DN..1506..
	C8-DDUNL-55080-15	80	55,0	80	110	250	-6	-7	2,6	DN..1506..

Комплектуемые, Включено в комплект поставки

Доп. части*

Для размера	Втулка прижима	Винт прижима	Сопло	Плавающий клиновый зажим	Подкладная пластина	Ключ для подкладной пластины	Винт подкл. пластины	Пружина	Прижим, набор
C4	FP2012	L85021-T15P	CN7	CD12-S	DDN150416	T15P-2	C04008-T15P	S6912	CD12-S12
C5	FP2012	L85021-T15P	CN7	CD12-S	DDN150416	T15P-2	C04008-T15P	S6912	CD12-S12
C6	FP2012	L85021-T15P	CN8	CD12-S	DDN150416	T15P-2	C04008-T15P	S6912	CD12-S12
C8	FP2012	L85021-T15P	CN8	CD12-S	DDN150416	T15P-2	C04008-T15P	S6912	CD12-S12

Пожалуйста, уточняйте наличие на складе и действующую цену

*Заказывается отдельно
Подкладная пластина DDN150616 для пластины DN..1504... заказывается отдельно

Державки для пластин RNMA и RNMG



- Номенклатуру пластин см. на стр. 447
- GAMO° = Передний угол, LAMS° = Угол наклона
- Обозначение державок см. на стр. 10-11

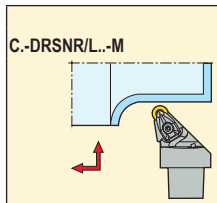
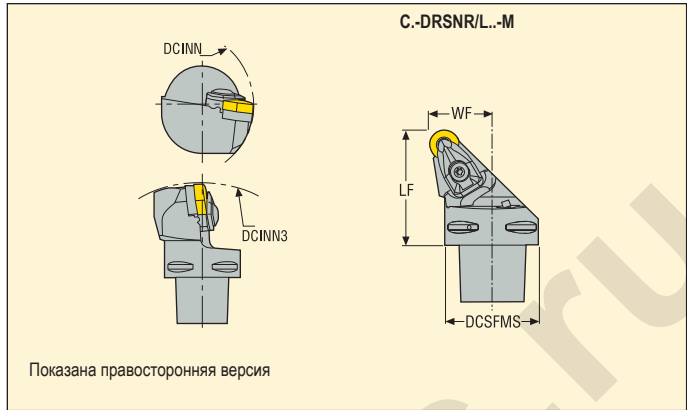

Хвост Seco-Capto	Обозначение	Размеры в мм					GAMO°	LAMS°	KG	GAMO°
		DCSFMS	WF	LF	DCINN	DCINN3				
C4	12 C4-DRSNR-27050-12-M	40	27,0	50	110	140	-6	-6	0,4	RN..1204..
	C4-DRSNL-27050-12-M	40	27,0	50	110	140	-6	-6	0,4	RN..1204..
C6	19 C6-DRSNR-45065-19-M	63	45,0	65	121	165	-6	-6	1,3	RN..1906..
	C6-DRSNL-45065-19-M	63	45,0	65	121	165	-6	-6	1,3	RN..1906..

Комплектующие, Включено в комплект поставки

Доп. части*

Для размера	Втулка прижима	Винт прижима	Сопло	Плавающий клиновый зажим	Подкладная пластина	Ключ для подкладной пластины	Винт подкл. пластины	Пружина	Прижим, набор
C4..-12	FP2012	L85021-T15P	CN6	CD12-S	DRN120600	T15P-2	C04008-T15P	S6912	CD12-S12
-19	FP2012	L86026-T20P	CN6	CD19-S	DRN190600	T20P-7L	C05010-T20P	S7010	CD19-S19

Пожалуйста, уточняйте наличие на складе и действующую цену

*Заказывается отдельно

Державки для пластин SNGA, SNMA, SNMG и SNMM



- Номенклатуру пластин см. на стр. 450-454, 490
- GAMO° = Передний угол, LAMS° = Угол наклона
- Обозначение державок см. на стр. 10-11

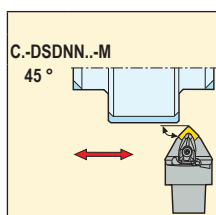
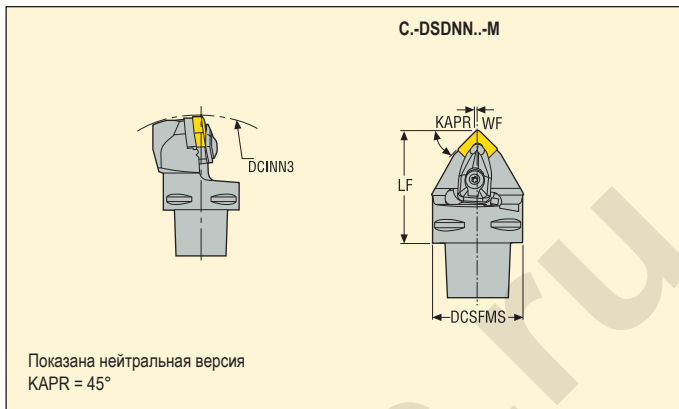

Хвост Seco-Capto	Обозначение	Размеры в мм				GAMO°	LAMS°	KG	Код
		DCSFMS	WF	LF	DCINN3				
C4	09 C4-DSDNN-00050-09-M	40	0,3	50	165	-6	-6	0,4	SN..0903..
	15 C4-DSDNN-00055-15-M	40	0,5	55	165	-6	-6	0,5	SN..1506..
C5	12 C5-DSDNN-00060-12-M	50	0,3	60	165	-6	-6	0,7	SN..1204..
	15 C5-DSDNN-00060-15-M	50	0,5	60	165	-6	-6	0,7	SN..1506..
C6	12 C6-DSDNN-00065-12-M	63	0,3	65	190	-6	-6	1,5	SN..1204..
	19 C6-DSDNN-00070-19-M	63	0,5	70	195	-6	-6	1,2	SN..1906..

Комплектуемые, Включено в комплект поставки

Для размера	Втулка прижима	Винт прижима	Сопло	Плавающий клиновый зажим	Подкладная пластина	Ключ для подкладной пластины	Винт подкл. пластины	Пружина	Прижим, набор
-09	FP1508	L84017-T09P	CN6	CD09-S	DSN090310	T09P-2	C03007-T09P	S5608	CD09-S09
C4...15	FP2012	L86026-T20P	CN6	CD16-S	DSN150624	T20P-7L	C05010-T20P	S7010	CD16-S16
C5, C6...12	FP2012	L85021-T15P	CN3	CD12-S	DSN120616	T15P-2	C04008-T15P	S6912	CD12-S12
C5, C6...15	FP2012	L86026-T20P	CN3	CD16-S	DSN150624	T20P-7L	C05010-T20P	S7010	CD16-S16
-19	FP2012	L86026-T20P	CN3	CD19-S	DSN190624	T20P-7L	C05010-T20P	S7010	CD19-S19

Доп. части*

Пожалуйста, уточните наличие на складе и действующую цену

Подкладная пластина DSN120416 для пластины SN..1206..., заказывается отдельно. Подкладная пластина DSN190640 для пластины SN..190624..., заказывается отдельно. Подкладная пластина DSN250424 для пластины SN..2509..., заказывается отдельно.

*Заказывается отдельно

Державки для пластин SNGA, SNMA, SNMG и SNMM



- Номенклатуру пластин см. на стр. 450-454, 490
- GAMO° = Передний угол, LAMS° = Угол наклона
- Обозначение державок см. на стр. 10-11

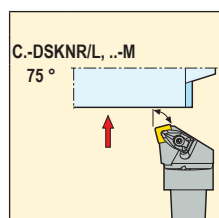
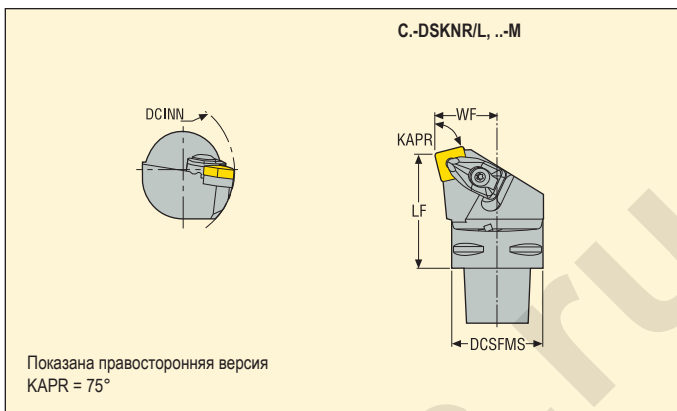

Хвост Seco-Capto	Обозначение	Размеры в мм				GAMO°	LAMS°	KG	
		DCSFMS	WF	LF	DCINN				
C4	C4-DSKNR-27050-12-M	40	27,0	50	110	-6	-6	0,5	SN..1204..
	C4-DSKNL-27050-12-M	40	27,0	50	110	-6	-6	0,5	SN..1204..
C6	C6-DSKNR-45065-19-M	63	45,0	65	125	-6	-6	1,3	SN..1906..
	C6-DSKNL-45065-19-M	63	45,0	65	125	-6	-6	1,3	SN..1906..
C8	C8-DSKNR-55080-19	80	55,0	80	125	-6	-6	2,6	SN..1906..
	C8-DSKNL-55080-19	80	55,0	80	125	-6	-6	2,6	SN..1906..

Комплектующие, Включено в комплект поставки

Доп. части*

Для размера	Втулка прижима	Винт прижима	Сопло	Плавающий клиновидный зажим	Подкладная пластина	Ключ для подкладной пластины	Винт подкл. пластины	Пружина	Прижим, набор
-12	FP2012	L85021-T15P	CN6	CD12-S	DSN120616	T15P-2	C04008-T15P	S6912	CD12-S12
C6..-19	FP2012	L86026-T20P	CN7	CD19-S	DSN190624	T20P-7L	C05010-T20P	S7010	CD19-S19
C8..-19	FP2012	L86026-T20P	CN8	CD19-S	DSN190624	T20P-7L	C05010-T20P	S7010	CD19-S19

Пожалуйста, уточняйте наличие на складе и действующую цену

*Заказывается отдельно

Подкладная пластина DSN120416 для пластины SN..1206..., заказывается отдельно
 Подкладная пластина DSN190640 для пластины SN..190624..., заказывается отдельно

Державки для пластин SNGA, SNMA, SNMG и SNMM



- Номенклатуру пластин см. на стр. 450-454, 490
- GAMO° = Передний угол, LAMS° = Угол наклона
- Обозначение державки см. на стр. 10-11

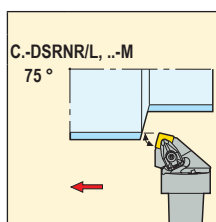
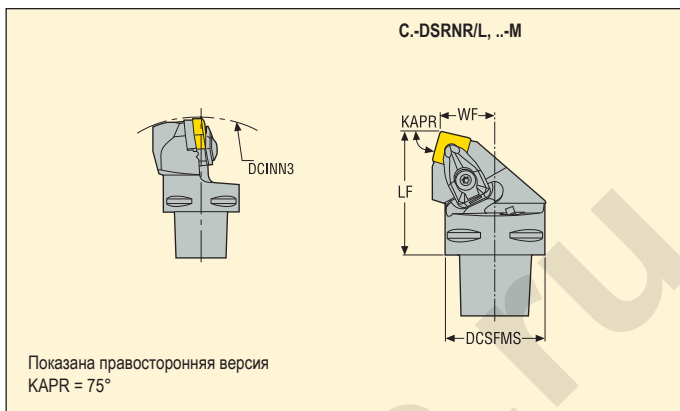

Хвост Seco-Capto	Обозначение	Размеры в мм				GAMO°	LAMS°	KG	Код
		DCSFMS	WF	LF	DCINN3				
C4	12 C4-DSRNR-22050-12-M	40	22,0	50	140	-6	-6	0,4	SN..1204..
	C4-DSRNL-22050-12-M	40	22,0	50	140	-6	-6	0,4	SN..1204..
	15 C4-DSRNR-22055-15-M	40	22,0	55	165	-6	-6	0,5	SN..1506..
C5	12 C5-DSRNR-27060-12-M	50	27,0	60	165	-6	-6	0,7	SN..1204..
	C5-DSRNL-27060-12-M	50	27,0	60	165	-6	-6	0,7	SN..1204..
C6	15 C6-DSRNR-35065-15-M	63	35,0	65	190	-6	-6	1,2	SN..1506..
	C6-DSRNL-35065-15-M	63	35,0	65	190	-6	-6	1,2	SN..1506..
C8	19 C8-DSRNR-45080-19	80	45,0	80	250	-6	-6	2,4	SN..1906..
	C8-DSRNL-45080-19	80	45,0	80	250	-6	-6	2,4	SN..1906..

Комплектующие, Включено в комплект поставки

Доп. части*

Для размера	Втулка прижима	Винт прижима	Сопло	Плавающий клиновидный зажим	Подкладная пластина	Ключ для подкладной пластины	Винт подкл. пластины	Пружина	Прижим, набор
-12	FP2012	L85021-T15P	CN3	CD12-S	DSN120616	T15P-2	C04008-T15P	S6912	CD12-S12
-19	FP2012	L86026-T20P	CN3	CD19-S	DSN190624	T20P-7	C05010-T20P	S7010	CD19-S19
C4..-15	FP2012	L86026-T20P	CN6	CD16-S	DSN150624	T20P-7L	C05010-T20P	S7010	CD16-S16
C6..-15	FP2012	L86026-T20P	CN3	CD16-S	DSN150624	T20P-7L	C05010-T20P	S7010	CD16-S16

Пожалуйста, уточняйте наличие на складе и действующую цену

*Заказывается отдельно
Подкладная пластина DSN120416 для пластины SN..1206.., заказывается отдельно

Державки для пластин SNGA, SNMA, SNMG и SNMM



- Номенклатуру пластин см. на стр. 450-454
- GAMO° = Передний угол, LAMS° = Угол наклона
- Обозначение державок см. на стр. 10-11

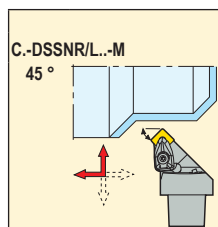
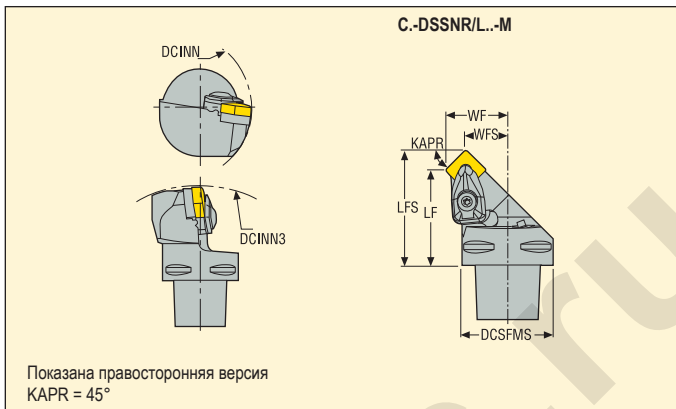

Хвост Seco-Capto	Обозначение	Размеры в мм								GAMO°	LAMS°	KG	Image
		DCSFMS	WF	WFS	LF	LFS	DCINN	DCINN3					
C4	C4-DSSNR-27042-12-M	40	27,0	18,7	42	50	110	140	-8	0	0,4	SN..1204..	
	C4-DSSNL-27042-12-M	40	27,0	18,7	42	50	110	140	-8	0	0,4	SN..1204..	
C5	C5-DSSNR-35052-12-M	50	35,0	26,7	52	60	110	165	-8	0	0,7	SN..1204..	
	C5-DSSNL-35052-12-M	50	35,0	26,7	52	60	110	165	-8	0	0,7	SN..1204..	
C5	C5-DSSNR-35050-15-M	50	35,0	24,8	50	60	125	165	-8	0	0,6	SN..1506..	
	C5-DSSNL-35050-15-M	50	35,0	24,8	50	60	125	165	-8	0	0,6	SN..1506..	
C6	C6-DSSNR-45056-12-M	63	45,0	36,7	56	64	110	190	-8	0	1,1	SN..1204..	
	C6-DSSNL-45056-12-M	63	45,0	36,7	56	64	110	190	-8	0	1,1	SN..1204..	
C6	C6-DSSNR-45052-19-M	63	45,0	32,5	52	65	125	190	-8	0	1,1	SN..1906..	
	C6-DSSNL-45052-19-M	63	45,0	32,5	52	65	125	190	-8	0	1,1	SN..1906..	

Комплектующие, Включено в комплект поставки

Доп. части*

Для размера	Втулка прижима	Винт прижима	Сопло	Плавающий клиновый зажим	Подкладная пластина	Ключ для подкладной пластины	Винт подкл. пластины	Пружина	Прижим, набор
-15	FP2012	L86026-T20P	CN7	CD16-S	DSN150624	T20P-7L	C05010-T20P	S7010	CD16-S16
-19	FP2012	L86026-T20P	CN7	CD19-S	DSN190624	T20P-7L	C05010-T20P	S7010	CD19-S19
C4..-12	FP2012	L85021-T15P	CN6	CD12-S	DSN120616	T15P-2	C04008-T15P	S6912	CD12-S12
C5..-12	FP2012	L85021-T15P	CN7	CD12-S	DSN120616	T15P-2	C04008-T15P	S6912	CD12-S12
C6..-12	FP2012	L85021-T15P	CN3	CD12-S	DSN120616	T15P-2	C04008-T15P	S6912	CD12-S12

Пожалуйста, уточняйте наличие на складе и действующую цену

*Заказывается отдельно

Подкладная пластина DSN120416 для пластины SN..1206..., заказывается отдельно

Державки для пластин TNGA, TNMA, TNMG и TNMM



- Номенклатуру пластин см. на стр. 461-466, 496
- GAMO° = Передний угол, LAMS° = Угол наклона
- Обозначение державок см. на стр. 10-11

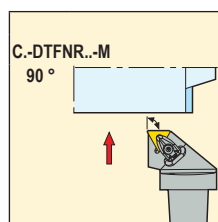
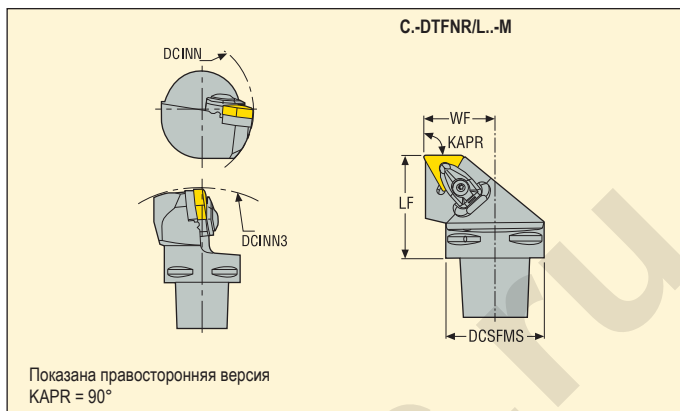

Хвост Seco-Capto	Обозначение	Размеры в мм					GAMO°	LAMS°	KG	
		DCSFMS	WF	LF	DCINN	DCINN3				
C4	16 C4-DTFNR-27050-16-M	40	27,0	50	110	140	-6	-6	0,4	TN..1604..
	C4-DTFNL-27050-16-M	40	27,0	50	110	140	-6	-6	0,4	TN..1604..
C5	16 C5-DTFNR-35060-16-M	50	35,0	60	110	165	-6	-6	0,8	TN..1604..
	C5-DTFNL-35060-16-M	50	35,0	60	110	165	-6	-6	0,8	TN..1604..

Комплектующие, Включено в комплект поставки

Доп. части*

Для размера	Втулка прижима	Винт прижима	Сопло	Плавающий клиновый зажим	Подкладная пластина	Ключ для подкладной пластины	Винт подкл. пластины	Пружина	Прижим, набор
-16	FP1508	L84017-T09P	CN3	CD09-S	DTN160616	T09P-2	C03007-T09P	S5608	CD09-S09

Пожалуйста, уточняйте наличие на складе и действующую цену

*Заказывается отдельно
Подкладная пластина DTN220640 для пластины TN..220432.., заказывается отдельно

Державки для пластин TNGA, TNMA, TNMG и TNMM



- Номенклатуру пластин см. на стр. 461-466, 496
- GAMO° = Передний угол, LAMS° = Угол наклона
- Обозначение державок см. на стр. 10-11

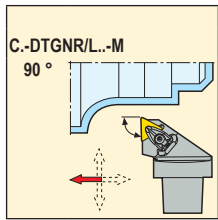
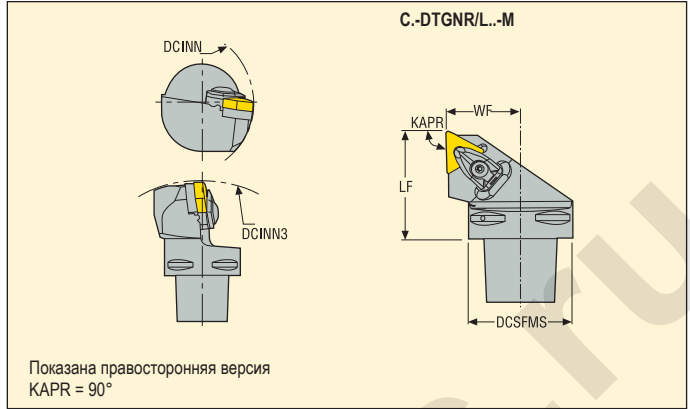

Хвост Seco-Capto	Обозначение	Размеры в мм					GAMO°	LAMS°	KG	
		DCSFMS	WF	LF	DCINN	DCINN3				
C4	C4-DTGNR-27050-22-M	40	27,0	50	110	140	-6	-6	0,5	TN..2204..
	C4-DTGNL-27050-22-M	40	27,0	50	110	140	-6	-6	0,5	TN..2204..

Комплектующие, Включено в комплект поставки

Доп. части*

Для размера	Втулка прижима	Винт прижима	Сопло	Плавающий клиновый зажим	Подкладная пластина	Ключ для подкладной пластины	Винт подкл. пластины	Пружина	Прижим, набор
-22	FP2012	L85021-T15P	CN3	CD12-S	DTN220616	T15P-2	C04008-T15P	S6912	CD12-S12

Пожалуйста, уточняйте наличие на складе и действующую цену

*Заказывается отдельно
Подкладная пластина DTN220640 для пластины TN..220432..., заказывается отдельно

Державки для пластин TNGA, TNMA, TNMG, TNMM и TNMX



- Номенклатуру пластин см. на стр. 461-466, 496
- GAMO° = Передний угол, LAMS° = Угол наклона
- Обозначение державки см. на стр. 10-11

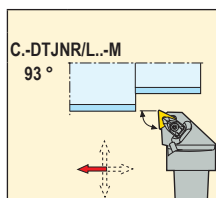
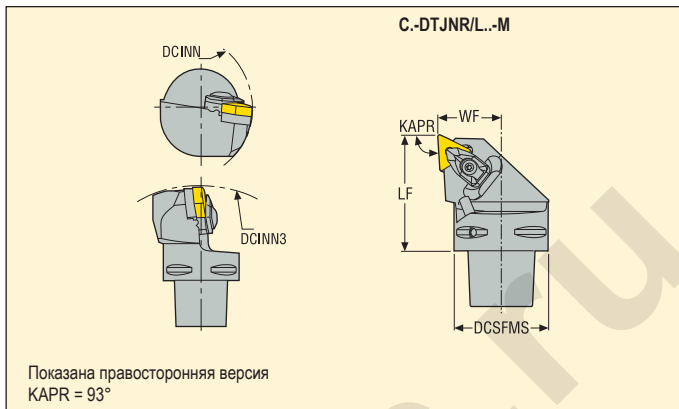

Хвост Seco-Capto	Обозначение	Размеры в мм					GAMO°	LAMS°	KG	
		DCSFMS	WF	LF	DCINN	DCINN3				
C4	16 C4-DTJNR-27050-16-M	40	27,0	50	110	140	-6	-6	0,4	TN..1604..
	C4-DTJNL-27050-16-M	40	27,0	50	110	140	-6	-6	0,4	TN..1604..
C5	16 C5-DTJNR-35060-16-M	50	35,0	60	110	165	-6	-6	0,8	TN..1604..
	C5-DTJNL-35060-16-M	50	35,0	60	110	165	-6	-6	0,8	TN..1604..
	22 C5-DTJNR-35060-22-M	50	35,0	60	110	165	-6	-6	0,8	TN..2204..
	C5-DTJNL-35060-22-M	50	35,0	60	110	165	-6	-6	0,8	TN..2204..
C6	16 C6-DTJNR-45065-16-M	63	45,0	65	110	190	-6	-6	1,3	TN..1604..
	C6-DTJNL-45065-16-M	63	45,0	65	110	190	-6	-6	1,3	TN..1604..

Комплектующие, Включено в комплект поставки

Доп. части*

Для размера	Втулка прижима	Винт прижима	Сопло	Плавающий клиновидный зажим	Подкладная пластина	Ключ для подкладной пластины	Винт подкл. пластины	Пружина	Прижим, набор
-16	FP1508	L84017-T09P	CN3	CD09-S	DTN160616	T09P-2	C03007-T09P	S5608	CD09-S09
-22	FP2012	L85021-T15P	CN3	CD12-S	DTN220616	T15P-2	C04008-T15P	S6912	CD12-S12

Пожалуйста, уточняйте наличие на складе и действующую цену

*Заказывается отдельно
Подкладная пластина DTN220640 для пластины TN..220432.., заказывается отдельно

Державки для пластин VNGA, VNGG, VNGM, VNMA, VNMG и VNMU



- Номенклатуру пластин см. на стр. 470-473, 503-504
- GAMO° = Передний угол, LAMS° = Угол наклона
- Обозначение державок см. на стр. 10-11

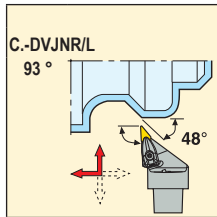
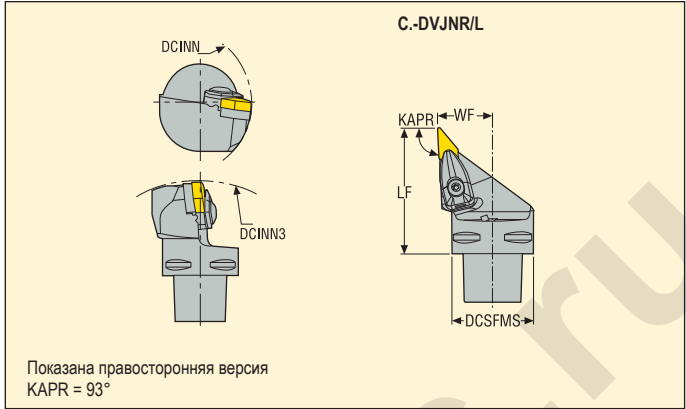

Хвост Seco-Capto	Обозначение	Размеры в мм					GAMO°	LAMS°	KG	
		DCSFMS	WF	LF	DCINN	DCINN3				
C4	16 C4-DVJNR-27062-16	40	27,0	62	65	152	-4,0	-13,0	0,4	VN..1604..
	16 C4-DVJNL-27062-16	40	27,0	62	65	152	-4,0	-13,0	0,4	VN..1604..
C5	16 C5-DVJNR-35065-16	50	35,0	65	65	170	-4,0	-13,0	0,7	VN..1604..
	16 C5-DVJNL-35065-16	50	35,0	65	65	170	-4,0	-13,0	0,7	VN..1604..
C6	16 C6-DVJNR-45065-16	63	45,0	65	81	190	-4,0	-13,0	1,1	VN..1604..
	16 C6-DVJNL-45065-16	63	45,0	65	81	190	-4,0	-13,0	1,1	VN..1604..

Комплектующие, Включено в комплект поставки

Доп. части*

Для размера	Втулка прижима	Винт прижима	Сопло	Плавающий клиновый зажим	Подкладная пластина	Ключ для подкладной пластины	Винт подкл. пластины	Пружина	Прижим, набор
C4..-16	FP2012	L85021-T15P	CN6	CD19-S-V16	DVN160310	T15P-2	C03508-T15P	S6912	CD19-V16
C5, C6..-16	FP2012	L85021-T15P	CN7	CD19-S-V16	DVN160310	T15P-2	C03508-T15P	S6912	CD19-V16

Пожалуйста, уточняйте наличие на складе и действующую цену

*Заказывается отдельно

Державки для пластин WNGA, WNGG, WNMA, WNMG и WNMM



- Номенклатуру пластин см. на стр. 474-478, 505-506
- GAMO° = Передний угол, LAMS° = Угол наклона
- Обозначение державки см. на стр. 10-11

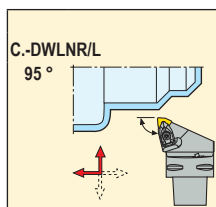
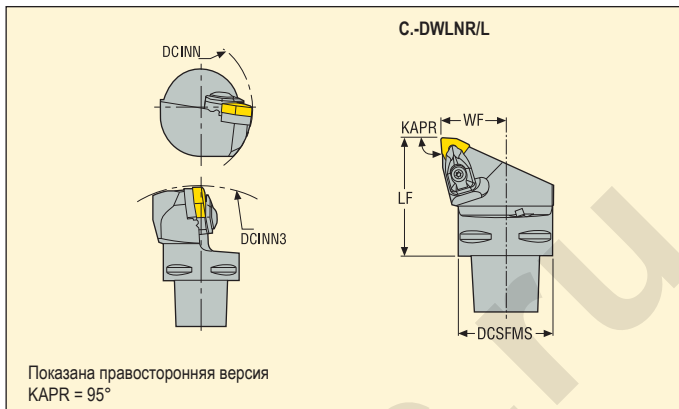

Хвост Seco-Capto	Обозначение	Размеры в мм					GAMO°	LAMS°	KG	Image
		DCSFMS	WF	LF	DCINN	DCINN3				
C4	06 C4-DWLNRL-27050-06	40	27,0	50	60	140	-6	-6	0,4	WN..0604..
	06 C4-DWLNRL-27050-06	40	27,0	50	60	140	-6	-6	0,4	WN..0604..
	08 C4-DWLNRL-27050-08	40	27,0	50	110	140	-6	-6	0,4	WN..0804..
	08 C4-DWLNRL-27050-08	40	27,0	50	110	140	-6	-6	0,4	WN..0804..
C5	06 C5-DWLNRL-35060-06	50	35,0	60	65	165	-6	-6	0,5	WN..0604..
	06 C5-DWLNRL-35060-06	50	35,0	60	65	165	-6	-6	0,5	WN..0604..
	08 C5-DWLNRL-35060-08	50	35,0	60	110	165	-6	-6	0,7	WN..0804..
	08 C5-DWLNRL-35060-08	50	35,0	60	110	165	-6	-6	0,7	WN..0804..
C6	06 C6-DWLNRL-45065-06	63	45,0	65	81	190	-6	-6	1,3	WN..0604..
	06 C6-DWLNRL-45065-06	63	45,0	65	81	190	-6	-6	1,3	WN..0604..
	08 C6-DWLNRL-45065-08	63	45,0	65	110	190	-6	-6	1,3	WN..0804..
	08 C6-DWLNRL-45065-08	63	45,0	65	110	190	-6	-6	1,3	WN..0804..

Комплектуемые, Включено в комплект поставки

Для размера	Втулка прижима	Винт прижима	Сопло	Плавающий клиновый зажим	Подкладная пластина	Ключ для подкладной пластины	Винт подкл. пластины	Пружина	Прижим, набор	Подкладная пластина
C4...06	FP1508	L84017-T09P	CN6	CD09-S	DWN060310	T09P-2	C03007-T09P	S5608	CD09-S09	-
C4...08	FP2012	L85021-T15P	CN6	CD12-S	DWN080416	T15P-2	C04008-T15P	S6912	CD12-S12	DWN080316
C5, C6...06	FP1508	L84017-T09P	CN3	CD09-S	DWN060310	T09P-2	C03007-T09P	S5608	CD09-S09	-
C5, C6...08	FP2012	L85021-T15P	CN3	CD12-S	DWN080416	T15P-2	C04008-T15P	S6912	CD12-S12	DWN080316

Доп. части*

Пожалуйста, уточняйте наличие на складе и действующую цену

*Заказывается отдельно
Подкладная пластина DWN080316 для пластины WN..0806.., заказывается отдельно

Державки для пластин CNGA, CNGG, CNMA, CNMG и CNMM



- Номенклатуру пластин см. на стр. 424-431
- GAMO° = Передний угол, LAMS° = Угол наклона
- Обозначение державок см. на стр. 10-11

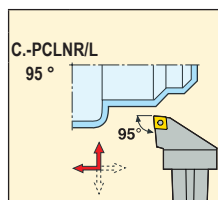
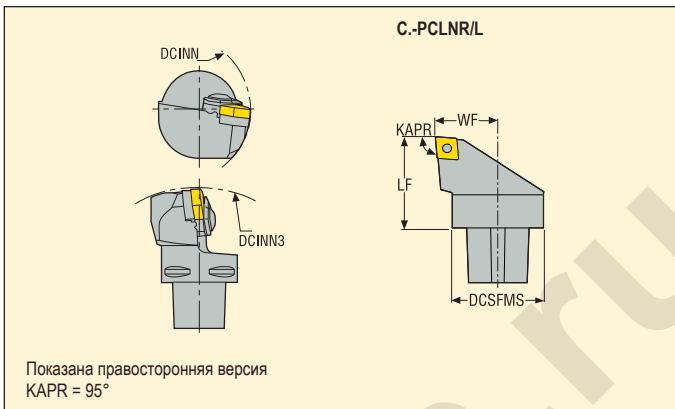

Хвост Seco-Capto	Обозначение	Размеры в мм					GAMO°	LAMS°	KG	Код
		DCSFMS	WF	LF	DCINN	DCINN3				
C5	16 C5-PCLNR-35060-16	50	35,0	60	100	150	-6	-6	0,8	CN..1606..
	C5-PCLNL-35060-16	50	35,0	60	100	150	-6	-6	0,7	CN..1606..
C6	16 C6-PCLNR-45065-16	63	45,0	65	120	200	-6	-6	1,5	CN..1606..
	C6-PCLNL-45065-16	63	45,0	65	120	200	-6	-6	1,5	CN..1606..
	19 C6-PCLNR-45065-19	63	45,0	65	120	200	-6	-6	1,5	CN..1906..
	C6-PCLNL-45065-19	63	45,0	65	120	200	-6	-6	1,5	CN..1906..
C8	19 C8-PCLNR-55080-19	80	55,0	80	120	220	-6	-6	3,0	CN..1906..
	C8-PCLNL-55080-19	80	55,0	80	120	220	-6	-6	3,0	CN..1906..
C10	25 C10-PCLNR-68110-25	100	68,0	110	240	400	-6	-6	5,3	CN..2509..
	C10-PCLNL-68110-25	100	68,0	110	240	400	-6	-6	5,6	CN..2509..

Комплектуемые, Включено в комплект поставки

Для размера	Сопло	Рычаг	Подкладная пластина	Ключ	Винт рычага	Пуансон	Штифт подкладной пластины
..-16	CN7	PP6017	PCN160412	3SMS795	LS0820	MP1519	RP8286
C6..-19	CN7	PP7521	PCN190416	4SMS795	LS1027	MP1519	RP9811
C8..-19	CN8	PP7521	PCN190416	4SMS795	LS1027	MP1519	RP9811
..-25	CN16	PP1325	PCN250620	5SMS795	LS1236	MP25	RP1312

Пожалуйста, уточняйте наличие на складе и действующую цену

Державки для пластин SNMA, SNMG и SNMM



- Номенклатуру пластин см. на стр. 450-454
- GAMO° = Передний угол, LAMS° = Угол наклона
- Обозначение державок см. на стр. 10-11

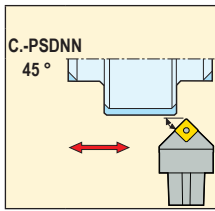
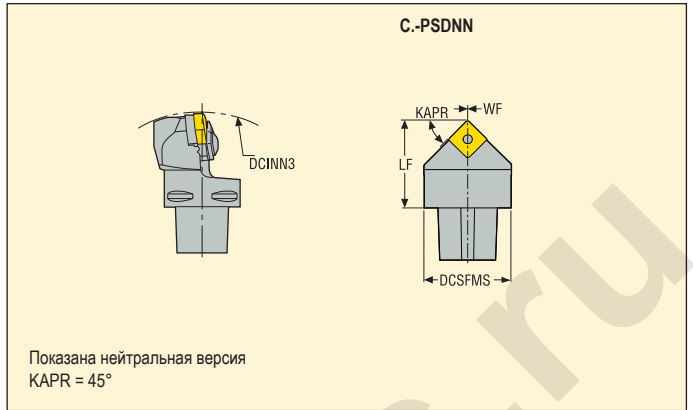

Хвост Seco-Capto	Обозначение	Размеры в мм				GAMO°	LAMS°	KG	Код
		DCSFMS	WF	LF	DCINN3				
C5									
	19 C5-PSDNN-00060-19	50	0,5	60	130	-6	-6	0,8	SN..1906..
C10									
	25 C10-PSDNN-00110-25	100	1,0	110	200	-6	-6	5,7	SN..2507..

Комплекующие, Включено в комплект поставки

Для размера	Сопло	Рычаг	Подкладная пластина	Ключ	Винт рычага	Пуансон	Штифт подкладной пластины
..-19	CN7	PP7521	PSN190412	4SMS795	LS1027	MP1519	RP9811
C10..-25	CN16	PP1325	PSN250624	5SMS795	LS1236	MP25	RP1312

Пожалуйста, уточняйте наличие на складе и действующую цену

Державки для пластин SNMA, SNMG и SNMM



- Номенклатуру пластин см. на стр. 450-454
- GAMO° = Передний угол, LAMS° = Угол наклона
- Обозначение державок см. на стр. 10-11

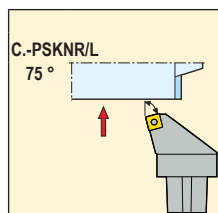
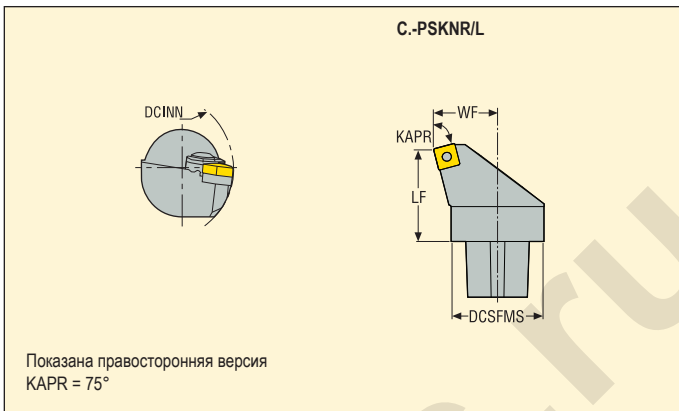

Хвост Seco-Capto	Обозначение	Размеры в мм				GAMO°	LAMS°	KG		
		DCSFMS	WF	LF	DCINN					
C6	19	C6-PSKNR-45065-19	63	45,0	65	100	-6	-6	1,4	SN..1906..
		C6-PSKNL-45065-19	60	45,0	65	100	-6	-6	1,4	SN..1906..
C8	25	C8-PSKNR-55080-25	80	55,0	80	180	-6	-6	3,3	SN..2507..
		C8-PSKNL-55080-25	80	55,0	80	180	-6	-6	3,3	SN..2507..

Комплектующие, Включено в комплект поставки

Для размера	Сопло	Рычаг	Подкладная пластина	Ключ	Винт рычага	Пуансон	Штифт подкладной пластины
..-19	CN7	PP7521	PSN190412	4SMS795	LS1027	MP1519	RP9811
..-25	CN8	PP1325	PSN250624	5SMS795	LS1236	MP25	RP1312

Пожалуйста, уточняйте наличие на складе и действующую цену

Державки для пластин SNMA, SNMG и SNMM



- Номенклатуру пластин см. на стр. 450-454
- GAMO° = Передний угол, LAMS° = Угол наклона
- Обозначение державки см. на стр. 10-11

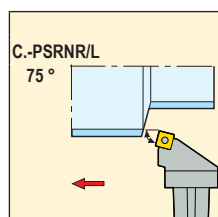
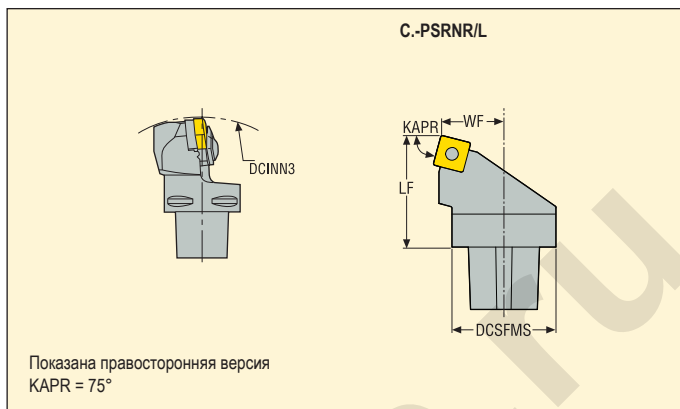

Хвост Seco-Capto	Обозначение	Размеры в мм				GAMO°	LAMS°	KG	Код
		DCSFMS	WF	LF	DCINN3				
C5	19 C5-PSRNR-27060-19	50	27,0	60	130	-6	-6	0,9	SN..1906..
	C5-PSRNL-27060-19	50	27,0	60	130	-6	-6	0,9	SN..1906..
C6	19 C6-PSRNR-35065-19	63	35,0	65	160	-6	-6	1,4	SN..1906..
	C6-PSRNL-35065-19	63	35,0	65	160	-6	-6	1,4	SN..1906..
C8	25 C8-PSRNR-45080-25	80	45,0	80	220	-6	-6	2,4	SN..2507..
	C8-PSRNL-45080-25	80	45,0	80	220	-6	-6	2,4	SN..2507..
C10	25 C10-PSRNR-58110-25	80	58,0	110	320	-6	-6	5,3	SN..2507..
	C10-PSRNL-58110-25	100	58,0	110	320	-6	-6	5,3	SN..2507..

Комплектующие, Включено в комплект поставки

Для размера	Сопло	Рычаг	Подкладная пластина	Ключ	Винт рычага	Пуансон	Штифт подкладной пластины
C5, C6...-19	CN7	PP7521	PSN190412	4SMS795	LS1027	MP1519	RP9811
C8...-25	CN8	PP1325	PSN250624	5SMS795	LS1236	MP25	RP1312
C10...-25	CN16	PP1325	PSN250624	5SMS795	LS1236	MP25	RP1312

Пожалуйста, уточняйте наличие на складе и действующую цену

Державки для пластин WNGA, WNGG, WNMA, WNMG и WNMM



- Номенклатуру пластин см. на стр. 474-478, 505-506
- GAMO° = Передний угол, LAMS° = Угол наклона
- Обозначение державок см. на стр. 10-11

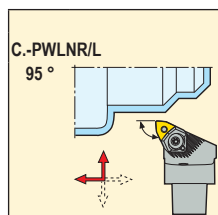
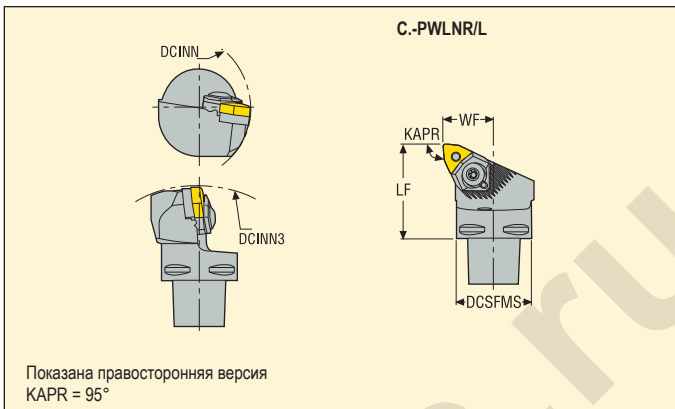

Хвост Seco-Capto	Обозначение	Размеры в мм					GAMO°	LAMS°	KG	Image
		DCSFMS	WF	LF	DCINN	DCINN3				
C4	06 C4-PWLNR-27050-06	40	27,0	50	75	165	-6	-6	0,4	WN..0604..
	C4-PWLNL-27050-06	40	27,0	50	75	165	-6	-6	0,4	WN..0604..
	08 C4-PWLNR-27050-08	40	27,0	50	75	165	-6	-6	0,4	WN..0804..
	C4-PWLNL-27050-08	40	27,0	50	75	165	-6	-6	0,4	WN..0804..
C5	06 C5-PWLNR-35060-06	50	35,0	60	95	165	-6	-6	0,8	WN..0604..
	C5-PWLNL-35060-06	50	35,0	60	95	165	-6	-6	0,8	WN..0604..
	08 C5-PWLNR-35060-08	50	35,0	60	95	165	-6	-6	0,8	WN..0804..
	C5-PWLNL-35060-08	50	35,0	60	95	165	-6	-6	0,8	WN..0804..
C6	08 C6-PWLNR-45065-08	63	45,0	65	121	165	-6	-6	1,3	WN..0804..
	C6-PWLNL-45065-08	63	45,0	65	121	165	-6	-6	1,3	WN..0804..

Комплектующие, Включено в комплект поставки

Доп. части*

Для размера	Сопло	Подкладная пластина	Настраивный винт	Штифт подкладной пластины	Клиновыи зажим	Ключ	Клиновыи зажим, винт	Ключ винта подкладной пластины
C4..06	CN6	WAE060312	L82511-T07P	PP2109-T09P	WNW06HD	T20P-7	WS1920-T20P	T09P-2
C4..08	CN6	WAE080412	L82511-T07P	PP2015-1-T15P	WNW08HD	T25P-7	WS2325-T25P	T15P-2
C5..06	CN7	WAE060312	L82511-T07P	PP2109-T09P	WNW06HD	T20P-7	WS1920-T20P	T09P-2
C5..08	CN6	WAE080412	L82511-T07P	PP2015-1-T15P	WNW08HD	T25P-7	WS2325-T25P	T15P-2
C6..08	CN8	WAE080412	L82511-T07P	PP2015-1-T15P	WNW08HD	T25P-7	WS2325-T25P	T15P-2

Пожалуйста, уточняйте наличие на складе и действующую цену

*Заказывается отдельно

Подкладная пластина WAE080312 для пластины WN..0806.., заказывается отдельно
Клин WNW08 для пластины WNM08.., заказывается отдельно

Державки для пластин CCGT, CCGW, CCMT и CCMW



- Номенклатуру пластин см. на стр. 419-423, 479, 507-509
- GAMO° = Передний угол, LAMS° = Угол наклона
- Обозначение державок см. на стр. 10-11

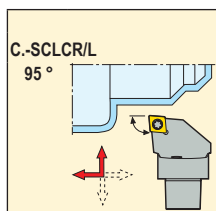
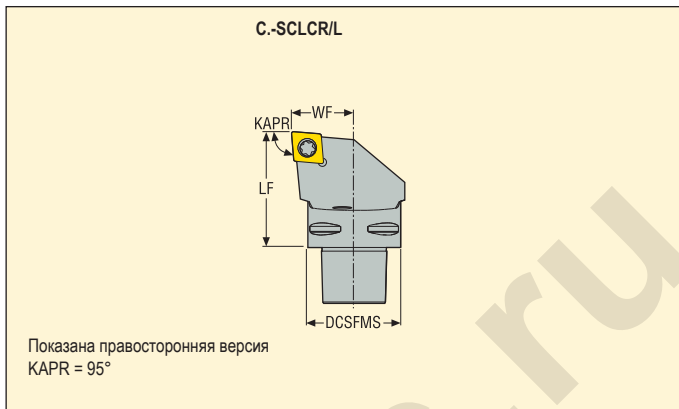

Хвост Seco-Capto	Обозначение	Размеры в мм			GAMO°	LAMS°	KG	Icon
		DCSFMS	WF	LF				
C3	C3-SCLCR-22040-09	32	22,0	40	0	0	0,3	CC..09T3..
	C3-SCLCL-22040-09	32	22,0	40	0	0	0,3	CC..09T3..
C4	C4-SCLCR-27050-09	40	27,0	50	0	0	0,5	CC..09T3..
	C4-SCLCL-27050-09	40	27,0	50	0	0	0,5	CC..09T3..
	C4-SCLCR-27050-12	40	27,0	50	0	0	0,5	CC..1204..
	C4-SCLCL-27050-12	40	27,0	50	0	0	0,5	CC..1204..
C5	C5-SCLCR-35060-09	50	35,0	60	0	0	0,8	CC..09T3..
	C5-SCLCL-35060-09	50	35,0	60	0	0	0,8	CC..09T3..
	C5-SCLCR-35060-12	50	35,0	60	0	0	0,7	CC..1204..
	C5-SCLCL-35060-12	50	35,0	60	0	0	0,7	CC..1204..
	C6-SCLCR-45065-12	63	45,0	65	0	0	1,4	CC..1204..
	C6-SCLCL-45065-12	63	45,0	65	0	0	1,4	CC..1204..

Комплектующие, Включено в комплект поставки

Для размера	Сопло	Ключ	Винт	Подкладная пластина	Винт подкл. пластины
C3, C4...09	CN6	T15P-2	C03512-T15P	SCN090308	CA3507
C3, C4...12	CN6	T15P-2	C04014-T15P	SCN12T308	CA4010
C5, C6...09	CN7	T15P-2	C03512-T15P	SCN090308	CA3507
C5, C6...12	CN7	T15P-2	C04014-T15P	SCN12T308	CA4010

Доп. части*

Ключ винта подкладной пластины
9/64SMS875
4SMS795
9/64SMS875
4SMS795

Пожалуйста, уточняйте наличие на складе и действующую цену

*Заказывается отдельно

Державки для пластин DCGT, DCMT, DCMW и DCMX



- Номенклатуру пластин см. на стр. 432-435, 482, 510
- GAMO° = Передний угол, LAMS° = Угол наклона
- Обозначение державок см. на стр. 10-11

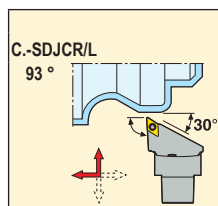
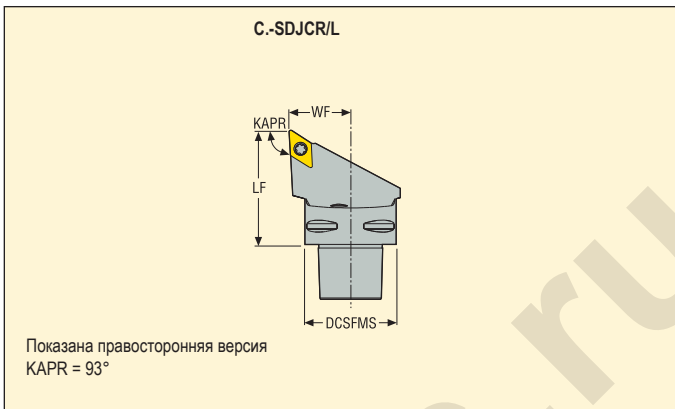

Хвост Seco-Capto	Обозначение	Размеры в мм			GAMO°	LAMS°	KG	Код
		DCSFMS	WF	LF				
C3	C3-SDJCR-22040-11	32	22,0	40	0	0	0,3	DC..11T3..
	C3-SDJCL-22040-11	32	22,0	40	0	0	0,3	DC..11T3..
C4	C4-SDJCR-27050-11	40	27,0	50	0	0	0,4	DC..11T3..
	C4-SDJCL-27050-11	40	27,0	50	0	0	0,4	DC..11T3..
C5	C5-SDJCR-35060-11	50	35,0	60	0	0	0,7	DC..11T3..
	C5-SDJCL-35060-11	50	35,0	60	0	0	0,7	DC..11T3..
C6	C6-SDJCR-45065-11	63	45,0	65	0	0	1,1	DC..11T3..
	C6-SDJCL-45065-11	63	45,0	65	0	0	1,1	DC..11T3..

Комплектующие, Включено в комплект поставки

Для размера	Сопло	Ключ	Винт	Подкладная пластина	Винт подкл. пластины
C3, C4..-11	CN6	T15P-2	C03512-T15P	126.19-620	CA3507
C5, C6..-11	CN7	T15P-2	C03512-T15P	126.19-620	CA3507

Доп. части*

Ключ винта подкладной пластины
9/64SMS875
9/64SMS875

Пожалуйста, уточняйте наличие на складе и действующую цену

*Заказывается отдельно

Державки для пластин DCGT, DCMT и DCMW



- Номенклатуру пластин см. на стр. 432-434, 482, 510
- GAMO° = Передний угол, LAMS° = Угол наклона
- Обозначение державок см. на стр. 10-11

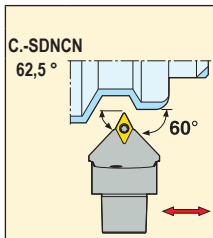
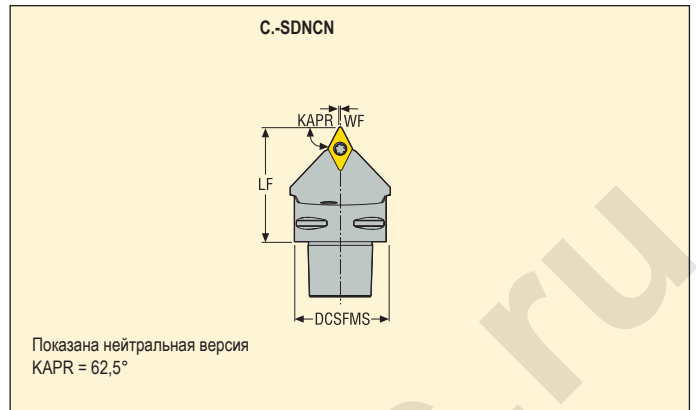

Хвост Seco-Capto		Обозначение	Размеры в мм			GAMO°	LAMS°	KG	
			DCSFMS	WF	LF				
C4	11	C4-SDNCN-00050-11	40	0,5	50	0	0	0,4	DC..11T3..
C5	11	C5-SDNCN-00060-11	50	0,5	60	0	0	0,6	DC..11T3..

Комплектующие, Включено в комплект поставки

Доп. части*

Для размера	Сопло	Ключ	Винт	Подкладная пластина	Винт подкл. пластины	Ключ винта подкладной пластины
C3, C4..-11	CN6	T15P-2	C03512-T15P	126.19-620	CA3507	9/64SMS875
C5..-11	CN7	T15P-2	C03512-T15P	126.19-620	CA3507	9/64SMS875

Пожалуйста, уточняйте наличие на складе и действующую цену

*Заказывается отдельно

Державки для пластин RCMT



- Номенклатуру пластин см. на стр. 445
- GAMO° = Передний угол, LAMS° = Угол наклона
- Обозначение державок см. на стр. 10-11

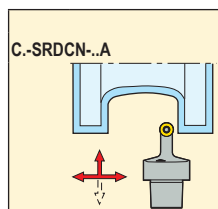
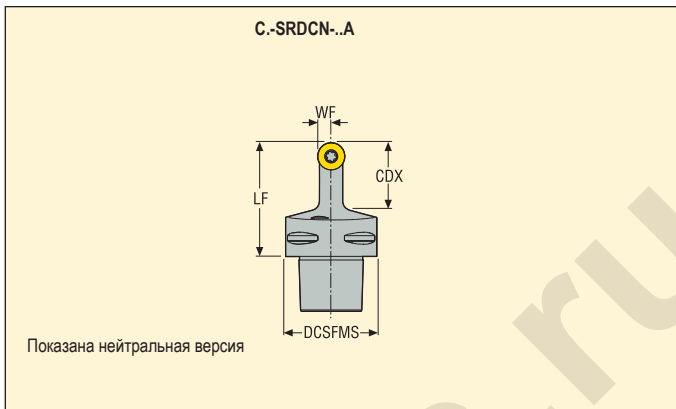

Хвост Seco-Capto	Обозначение	Размеры в мм				GAMO°	LAMS°	KG	RCMT
		DCSFMS	WF	LF	CDX				
C4	12 C4-SRDCN-00050-12A	40	6,0	50	28	0	0	0,3	RCMT1204..
	C5								
C5	06 C5-SRDCN-00060-06A	50	3,0	60	12	0	0	0,7	RCMT0602..
	08 C5-SRDCN-00060-08A	50	4,0	60	16	0	0	0,7	RCMT0803..
	10 C5-SRDCN-00060-10A	50	5,0	60	25	0	0	0,8	RCMT10T3..
	12 C5-SRDCN-00060-12A	50	6,0	60	28	0	0	0,6	RCMT1204..
	16 C5-SRDCN-00060-16A	50	8,0	60	35	0	0	0,6	RCMT1606..
	C6								
C6	10 C6-SRDCN-00065-10A	63	5,0	65	25	0	0	1,1	RCMT10T3..
	12 C6-SRDCN-00065-12A	63	6,0	65	28	0	0	1,0	RCMT1204..
	16 C6-SRDCN-00065-16A	63	8,0	65	35	0	0	0,9	RCMT1606..

Комплектующие, Включено в комплект поставки

Доп. части*

Для размера	Сопло	Ключ	Винт	Подкладная пластина	Винт подкл. пластины	Ключ винта подкладной пластины
-06	CN7	T07P-2	C02506-T07P	-	-	-
-08	CN7	T09P-2	C03007-T09P	-	-	-
-10	CN7	T15P-2	C03510-T15P	111.19-620	CA3507	9/64SMS875
-16	CN7	T20P-7	C05018-T20P	SRN160400	CA5010	5SMS795
C4..-12	CN6	T15P-2	C03512-T15P	111.19-621	CA3507	9/64SMS875
C5, C6..-12	CN7	T15P-2	C03512-T15P	111.19-621	CA3507	9/64SMS875

Пожалуйста, уточняйте наличие на складе и действующую цену

*Заказывается отдельно

Державки для пластин RCMT



- Номенклатуру пластин см. на стр. 445
- GAMO° = Передний угол, LAMS° = Угол наклона
- Обозначение державок см. на стр. 10-11

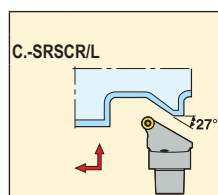

Хвост Seco-Capto	Обозначение	Размеры в мм			GAMO°	LAMS°	KG	Код	
		DCSFMS	WF	LF					
C5	06 C5-SRSCR-35060-06	50	35,0	60	0	0	0,7	RCMT0602..	
	C5-SRSL-35060-06	50	35,0	60	0	0	0,7	RCMT0602..	
	08 C5-SRSCR-35060-08	50	35,0	60	0	0	0,7	RCMT0803..	
	C5-SRSL-35060-08	50	35,0	60	0	0	0,7	RCMT0803..	
	10 C5-SRSCR-35060-10	50	35,0	60	0	0	0,7	RCMT10T3..	
	C5-SRSL-35060-10	50	35,0	60	0	0	0,7	RCMT10T3..	
	12 C5-SRSCR-35060-12	50	35,0	60	0	0	0,8	RCMT1204..	
	C5-SRSL-35060-12	50	35,0	60	0	0	0,8	RCMT1204..	
	16 C5-SRSCR-35060-16	50	35,0	60	0	0	0,8	RCMT1606..	
	C5-SRSL-35060-16	50	35,0	60	0	0	0,8	RCMT1606..	
	C6	10 C6-SRSCR-45065-10	63	45,0	65	0	0	1,2	RCMT10T3..
		C6-SRSL-45065-10	63	45,0	65	0	0	1,2	RCMT10T3..
12 C6-SRSCR-45065-12		63	45,0	65	0	0	1,2	RCMT1204..	
C6-SRSL-45065-12		63	45,0	65	0	0	1,2	RCMT1204..	
16 C6-SRSCR-45065-16		63	45,0	65	0	0	1,2	RCMT1606..	
C6-SRSL-45065-16		63	45,0	65	0	0	1,2	RCMT1606..	

Комплектуемые, Включено в комплект поставки

Для размера	Сопло	Ключ	Винт	Подкладная пластина	Винт подкл. пластины
-06	CN7	T07P-2	C02506-T07P	-	-
-08	CN7	T09P-2	C03007-T09P	-	-
-10	CN7	T15P-2	C03510-T15P	111.19-620	CA3507
-12	CN7	T15P-2	C03512-T15P	111.19-621	CA3507
-16	CN7	T20P-7	C05013-T20P	SRN160400	CA5010

Доп. части*

Ключ винта подкладной пластины
-
-
9/64SMS875
9/64SMS875
5SMS795

Пожалуйста, уточняйте наличие на складе и действующую цену

*Заказывается отдельно

Державки для пластин VBGT, VBGW, VBMT, VBMTW и VCGT



- Номенклатуру пластин см. на стр. 467-469, 502, 512
- GAMO° = Передний угол, LAMS° = Угол наклона
- Обозначение державок см. на стр. 10-11

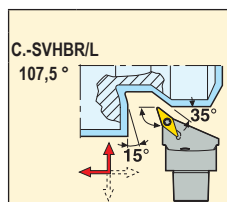
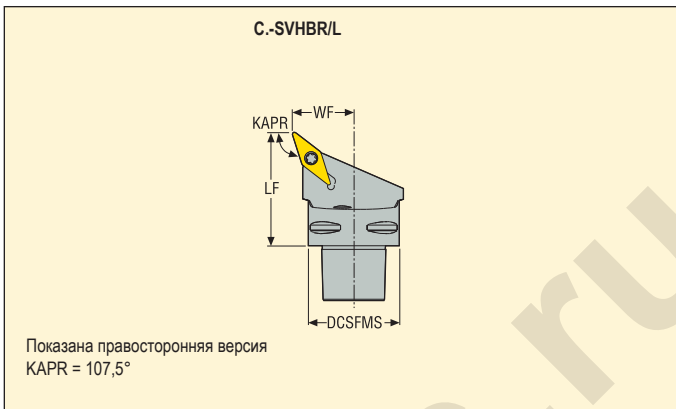

Хвост Seco-Capto	Обозначение	Размеры в мм			GAMO°	LAMS°	KG	Код	
		DCSFMS	WF	LF					
C4	11	C4-SVHBR-27050-11	40	27,0	50	0	0	0,4	VB..1102..
		C4-SVHBL-27050-11	40	27,0	50	0	0	0,4	VB..1102..
	16	C4-SVHBR-27050-16	40	27,0	50	0	0	0,4	VB../VC..1604..
		C4-SVHBL-27050-16	40	27,0	50	0	0	0,4	VB../VC..1604..
C5	16	C5-SVHBR-35060-16	50	35,0	60	0	0	0,7	VB../VC..1604..
		C5-SVHBL-35060-16	50	35,0	60	0	0	0,7	VB../VC..1604..
C6	16	C6-SVHBR-45065-16	63	45,0	65	0	0	1,2	VB../VC..1604..
		C6-SVHBL-45065-16	63	45,0	65	0	0	1,2	VB../VC..1604..

Комплектующие, Включено в комплект поставки

Доп. части*

Для размера	Сопло	Ключ	Винт	Подкладная пластина	Винт подкл. пластины	Ключ винта подкладной пластины
C4, C5..-11	CN7	T07P-2	C02506-T07P	-	-	-
C4..-16	CN6	T15P-2	C03512-T15P	171.19-620	CA3507	9/64SMS875
C5, C6..-16	CN7	T15P-2	C03512-T15P	171.19-620	CA3507	9/64SMS875

Пожалуйста, уточняйте наличие на складе и действующую цену

*Заказывается отдельно

Державки для пластин VBGT, VBGW, VBMT, VBMW и VCGT



- Номенклатуру пластин см. на стр. 467-469, 502, 512
- GAMO° = Передний угол, LAMS° = Угол наклона
- Обозначение державок см. на стр. 10-11

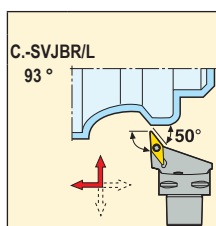
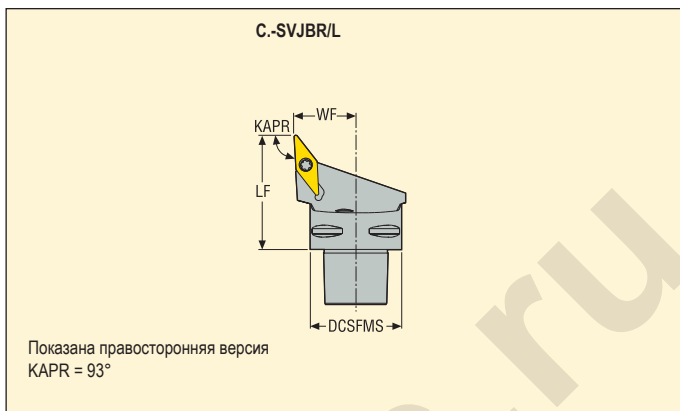

Хвост Seco-Capto	Обозначение	Размеры в мм			GAMO°	LAMS°	KG	Код
		DCSFMS	WF	LF				
C3	11 C3-SVJBR-22040-11	32	22,0	40	0	0	0,2	VB..1102..
	C3-SVJBL-22040-11	32	22,0	40	0	0	0,2	VB..1102..
C4	11 C4-SVJBR-27050-11	40	27,0	50	0	0	0,4	VB..1102..
	C4-SVJBL-27050-11	40	27,0	50	0	0	0,4	VB..1102..
	16 C4-SVJBR-27050-16	40	27,0	50	0	0	0,4	VB../VC..1604..
	C4-SVJBL-27050-16	40	27,0	50	0	0	0,4	VB../VC..1604..
C5	16 C5-SVJBR-35060-16	50	35,0	60	0	0	0,7	VB../VC..1604..
	C5-SVJBL-35060-16	50	35,0	60	0	0	0,7	VB../VC..1604..
C6	16 C6-SVJBR-45065-16	63	45,0	65	0	0	1,1	VB../VC..1604..
	C6-SVJBL-45065-16	63	45,0	65	0	0	1,1	VB../VC..1604..

Комплектующие, Включено в комплект поставки

Для размера	Сопло	Ключ	Винт	Подкладная пластина	Винт подкл. пластины
C3..-11	CN6	T07P-2	C02506-T07P	-	-
C4, C5..-11	CN7	T07P-2	C02506-T07P	-	-
C4..-16	CN6	T15P-2	C03512-T15P	171.19-620	CA3507
C5, C6..-16	CN7	T15P-2	C03512-T15P	171.19-620	CA3507

Доп. части*

Ключ винта подкладной пластины
-
-
9/64SMS875
9/64SMS875

Пожалуйста, уточняйте наличие на складе и действующую цену

*Заказывается отдельно

Державки для пластин VBGT, VBGW, VBMT, VBMW и VCGT



- Номенклатуру пластин см. на стр. 467-469, 502, 512
- GAMO° = Передний угол, LAMS° = Угол наклона
- Обозначение державок см. на стр. 10-11

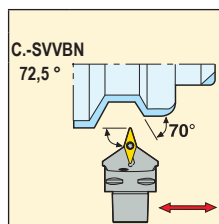
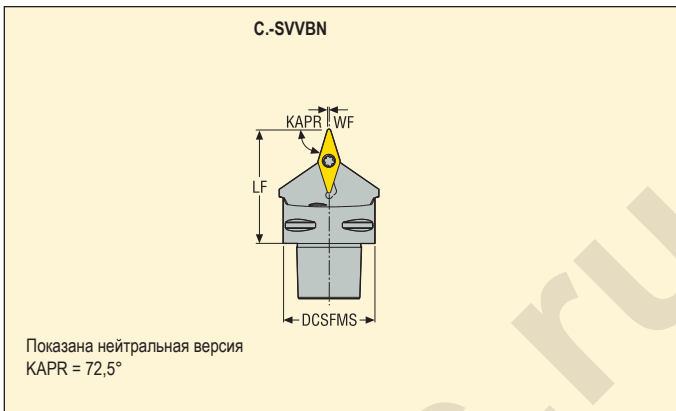

Хвост Seco-Capto		Обозначение	Размеры в мм			GAMO°	LAMS°		
			DCSFMS	WF	LF				
C4	16	C4-SVVBN-00050-16	40	0,6	50	0	0	0,4	VB../VC../1604..
C5	16	C5-SVVBN-00060-16	50	0,6	60	0	0	0,7	VB../VC../1604..
C6	16	C6-SVVBN-00065-16	63	0,6	65	0	0	1,1	VB../VC../1604..

Комплектующие, Включено в комплект поставки

Доп. части*

Для размера	Сопло	Ключ	Винт	Подкладная пластина	Винт подкл. пластины	Ключ винта подкладной пластины
C4..-16	CN6	T15P-2	C03512-T15P	171.19-620	CA3507	9/64SMS875
C5, C6..-16	CN7	T15P-2	C03512-T15P	171.19-620	CA3507	9/64SMS875

Пожалуйста, уточняйте наличие на складе и действующую цену

*Заказывается отдельно

Державки для пластин PCBN CNGN и CNMN



- Номенклатуру пластин см. на стр. 481, 513
- GAMO° = Передний угол, LAMS° = Угол наклона
- Обозначение державки см. на стр. 10-11

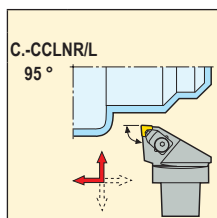
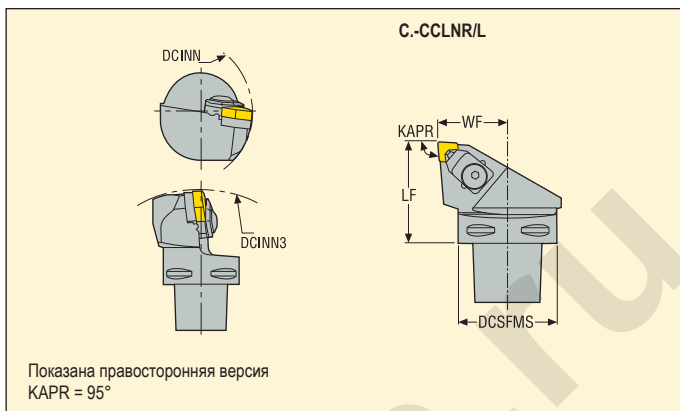

Хвост Seco-Capto	Обозначение	Размеры в мм					GAMO°	LAMS°	KG	Image
		DCSFMS	WF	LF	DCINN	DCINN3				
C4	09 C4-CCLNR-27050-09	40	27,0	50	75	165	-6	-6	0,5	CN.N0903..
	C4-CCLNL-27050-09	40	27,0	50	75	165	-6	-6	0,5	CN.N0903..
	12 C4-CCLNR-27050-12	40	27,0	50	75	165	-6	-6	0,5	CN.N1204..
	C4-CCLNL-27050-12	40	27,0	50	75	165	-6	-6	0,5	CN.N1204..
C5	09 C5-CCLNR-35060-09	50	35,0	60	95	165	-6	-6	0,8	CN.N0903..
	C5-CCLNL-35060-09	50	35,0	60	95	165	-6	-6	0,8	CN.N0903..
	12 C5-CCLNR-35060-12	50	35,0	60	95	165	-6	-6	0,8	CN.N1204..
	C5-CCLNL-35060-12	50	35,0	60	95	165	-6	-6	0,8	CN.N1204..
C6	12 C6-CCLNR-45065-12	63	45,0	65	121	165	-6	-6	1,3	CN.N1204..
	C6-CCLNL-45065-12	63	45,0	65	121	165	-6	-6	1,3	CN.N1204..

Комплектующие, Включено в комплект поставки

Доп. части*

Для размера	Прижим	Ключ прижима	Сопло	Подкладная пластина	Прижим	Винт подкл. пластины	Ключ винта подкладной пластины
C4..-09	CC17P-09	4SMS795	CN6	CCN090412	P1311-09	174.10-652-T07P	T07P-2
C4..-12	CC17P	4SMS795	CN6	CCN120312	P1311	F94009-T09P	T09P-2
C5..-09	CC17P-09	4SMS795	CN8	CCN090412	P1311-09	174.10-652-T07P	T07P-2
C5, C6..-12	CC17P	4SMS795	CN8	CCN120312	P1311	F94009-T09P	T09P-2

Пожалуйста, уточняйте наличие на складе и действующую цену

*Заказывается отдельно

Державки для пластин PCBN RGN и RNMN



- Номенклатуру пластин см. на стр. 486-488, 511, 514
- GAMO° = Передний угол, LAMS° = Угол наклона
- Обозначение державок см. на стр. 10-11

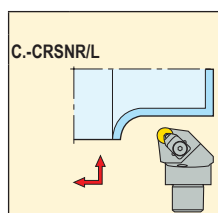
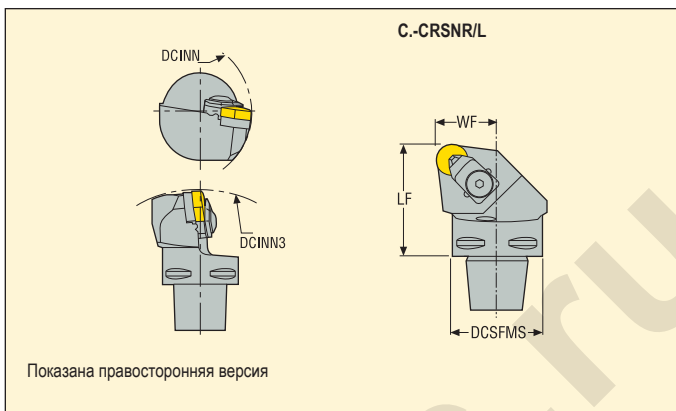

Хвост Seco-Capto	Обозначение	Размеры в мм					GAMO°	LAMS°	KG	
		DCSFMS	WF	LF	DCINN	DCINN3				
C4	09 C4-CRSNR-27050-09 C4-CRSNL-27050-09	40	27,0	50	75	165	0	-8	0,5	RN.N0903..
		40	27,0	50	75	165	0	-8	0,5	RN.N0903..
	12 C4-CRSNR-27050-12	40	27,0	50	75	165	0	-8	0,5	RN.N1203..
C5	09 C5-CRSNR-35060-09 C5-CRSNL-35060-09	50	35,0	60	95	165	0	-8	0,8	RN.N0903..
		50	35,0	60	95	165	0	-8	0,8	RN.N0903..
	12 C5-CRSNR-35060-12 C5-CRSNL-35060-12	50	35,0	60	95	165	0	-8	0,8	RN.N1203..
		50	35,0	60	95	165	0	-8	0,8	RN.N1203..
C6	09 C6-CRSNR-45065-09 C6-CRSNL-45065-09	63	45,0	65	121	165	0	-8	1,3	RN.N0903..
		63	45,0	65	121	165	0	-8	1,3	RN.N0903..
	12 C6-CRSNR-45065-12 C6-CRSNL-45065-12	63	45,0	65	121	165	0	-8	1,3	RN.N1203..
		63	45,0	65	121	165	0	-8	1,3	RN.N1203..

Комплектующие, Включено в комплект поставки

Для размера	Прижим	Ключ прижима	Сопло	Подкладная пластина	Прижим	Винт подкл. пластины	Ключ винта подкладной пластины
C4...09	CC17P-09	4SMS795	CN6	117.10-620	P1311-09	174.10-652-T07P	T07P-2
C4...12	CC17P	4SMS795	CN6	117.10-622	P1311	F94009-T09P	T09P-2
C5...09	CC17P-09	4SMS795	CN7	117.10-620	P1311-09	174.10-652-T07P	T07P-2
C5...12	CC17P	4SMS795	CN7	117.10-622	P1311	F94009-T09P	T09P-2
C6...09	CC17P-09	4SMS795	CN8	117.10-620	P1311-09	174.10-652-T07P	T07P-2
C6...12	CC17P	4SMS795	CN8	117.10-622	P1311	F94009-T09P	T09P-2

Доп. части*

Пожалуйста, уточняйте наличие на складе и действующую цену

*Заказывается отдельно
Подкладная пластина 117.10-621 для пластины RN.N1204..., заказывается отдельно

Державки для пластин PCBN SNGN, SNMN и SNUN

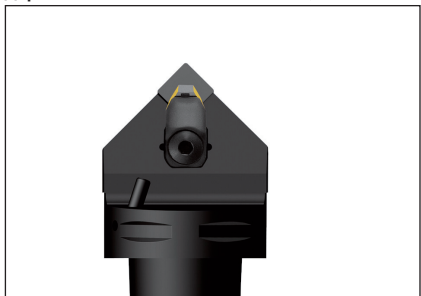

- Номенклатуру пластин см. на стр. 492-493
- GAMO° = Передний угол, LAMS° = Угол наклона
- Обозначение державки см. на стр. 10-11

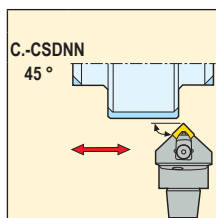
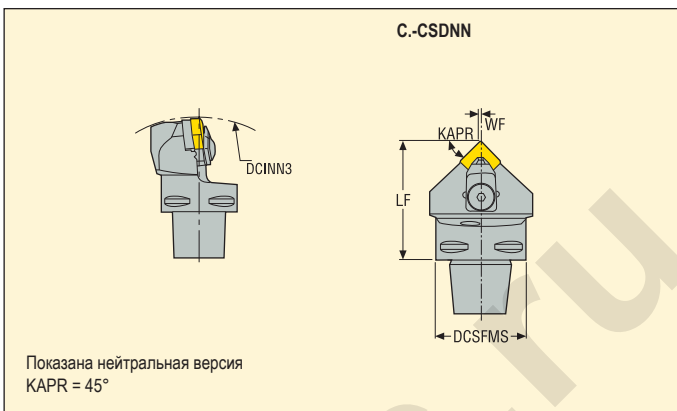

Хвост Seco-Capto	Обозначение	Размеры в мм				GAMO°	LAMS°	KG	
		DCSFMS	WF	LF	DCINN3				
C5	09 C5-CSDNN-00060-09	50	0,3	60	165	-6	-6	0,7	SN.N0903..
	12 C5-CSDNN-00060-12	50	0,3	60	165	-6	-6	0,7	SN.N1204..
	C6-CSDNN-00065-12	63	0,3	65	165	-6	-6	1,2	SN.N1204..

Комплектующие, Включено в комплект поставки

Для размера	Прижим	Ключ прижима	Сопло	Подкладная пластина	Прижим	Винт подкл. пластины	Доп. части*
-09	CC17P-09	4SMS795	CN6	CSN090412	P1311-09	174.10-652-T07P	T07P-2
-12	CC20P	4SMS795	CN6	174.10-621	P1311	F94009-T09P	T09P-2

Пожалуйста, уточняйте наличие на складе и действующую цену *Заказывается отдельно Подкладная пластина 174.10-622 для пластины SN.N1203... заказывается отдельно

Державки для пластин PCBN SNGN, SNMN и SNUN



- Номенклатуру пластин см. на стр. 492-493
- GAMO° = Передний угол, LAMS° = Угол наклона
- Обозначение державок см. на стр. 10-11

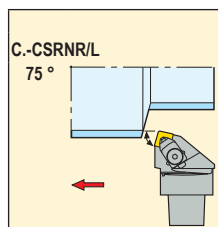
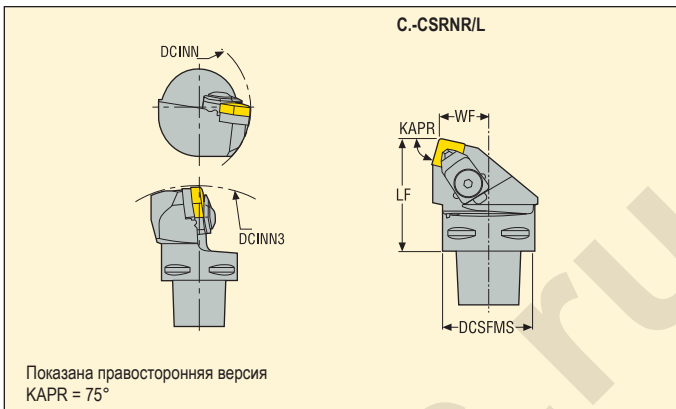

Хвост Seco-Capto	Обозначение	Размеры в мм					GAMO°	LAMS°	KG	Color
		DCSFMS	WF	LF	DCINN	DCINN3				
C4	09 C4-CSRNR-22050-09	40	22,0	50	75	165	-6	-6	0,4	SN.N0903..
	09 C4-CSRNL-22050-09	40	22,0	50	75	165	-6	-6	0,4	SN.N0903..
C5	09 C5-CSRNR-27060-09	50	27,0	60	95	165	-6	-6	0,8	SN.N0903..
	09 C5-CSRNL-27060-09	50	27,0	60	95	165	-6	-6	0,8	SN.N0903..
C6	12 C6-CSRNR-35065-12	63	35,0	65	121	165	-6	-6	1,4	SN.N1204..
	12 C6-CSRNL-35065-12	63	35,0	65	121	165	-6	-6	1,4	SN.N1204..

Комплектующие, Включено в комплект поставки

Доп. части*

Для размера	Прижим	Ключ прижима	Сопло	Подкладная пластина	Прижим	Винт подкл. пластины	Ключ винта подкладной пластины
-09	CC17P-09	4SMS795	CN6	CSN090412	P1311-09	174.10-652-T07P	T07P-2
C5, C6..-12	CC20P	4SMS795	CN8	174.10-621	P1311	F94009-T09P	T09P-2

Пожалуйста, уточняйте наличие на складе и действующую цену

*Заказывается отдельно
Подкладная пластина 174.10-622 для пластины SN.N1203... заказывается отдельно

Державки для пластин PCBN TNGN, TNGX, TNMN и TNMX



- Номенклатуру пластин см. на стр. 497-501
- GAMO° = Передний угол, LAMS° = Угол наклона
- Обозначение державки см. на стр. 10-11

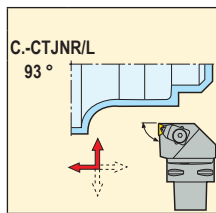
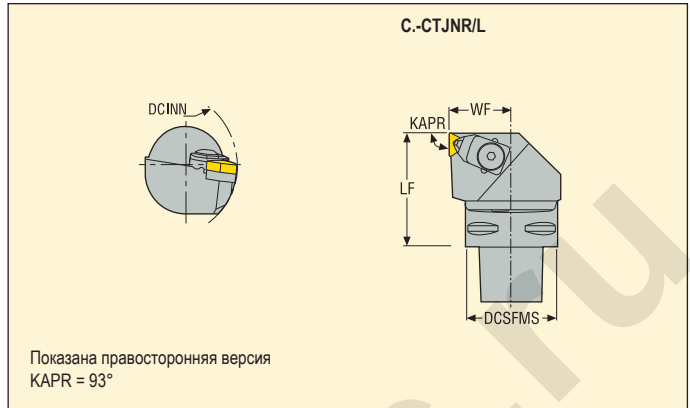

Хвост Seco-Capto	Обозначение	Размеры в мм				GAMO°	LAMS°	KG	Warning	
		DCSFMS	WF	LF	DCINN					
C4	11	C4-CTJNR-27050-11	40	27,0	50	75	-6	-6	0,5	TN..1103..
		C4-CTJNL-27050-11	40	27,0	50	75	-6	-6	0,5	TN..1103..
C5	11	C5-CTJNL-35060-11	50	35,0	60	95	-6	-6	1,0	TN..1103..

Комплектующие, Включено в комплект поставки

Доп. части*

Для размера	Прижим	Ключ прижима	Сопло	Подкладная пластина	Прижим	Винт подкл. пластины	Ключ винта подкладной пластины
C4..-11	CC17P-06	4SMS795	CN6	CTN110308	P1311-06	CS2507-T07P	T07P-2
C5, C6..-11	CC17P-06	4SMS795	CN8	CTN110308	P1311-06	CS2507-T07P	T07P-2

Пожалуйста, уточняйте наличие на складе и действующую цену

*Заказывается отдельно

Державки для керамических пластин RNGN



- Номенклатуру пластин см. на стр. 514
- GAMO° = Передний угол, LAMS° = Угол наклона
- Обозначение державок см. на стр. 10-11

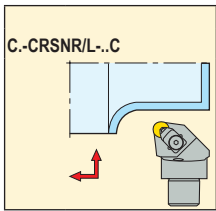
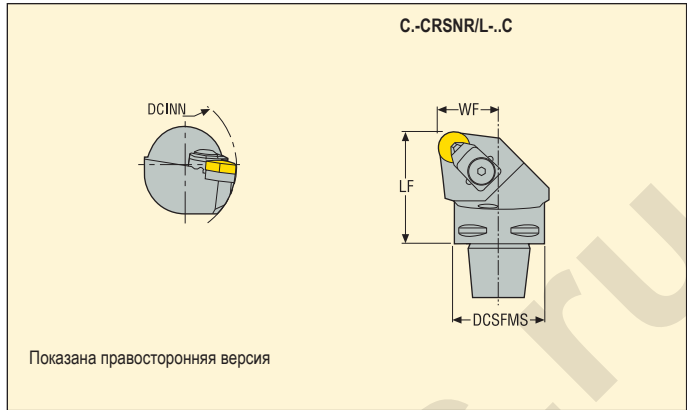

Хвост Seco-Capto	Обозначение	Размеры в мм				GAMO°	LAMS°	KG	RNGN1207..	
		DCSFMS	WF	LF	DCINN					
C5	12	C5-CRSNR-35060-12C	50	35,0	60	250	-6	-6	0,9	RNGN1207..
		C5-CRSNL-35060-12C	50	35,0	60	250	-6	-6	0,9	RNGN1207..
C6	12	C6-CRSNR-45065-12C	63	45,0	65	325	-6	-6	1,5	RNGN1207..
		C6-CRSNL-45065-12C	63	45,0	65	325	-6	-6	1,4	RNGN1207..

Комплектующие, Включено в комплект поставки

Доп. части*

Для размера	Прижим	Ключ прижима	Сопло	Подкладная пластина	Прижим	Ключ винта подкладной пластины	Винт подкл. пластины	Подкладная пластина
C5-..-12C	CC17P	4SMS795	CN2	CRN120400	P1311	T20P-2D	L85013-T20P	CRN120800
C6-..-12C	CC17P	4SMS795	CN2	CRN120400	P1311	T20P-2D	L85013-T20P	CRN120800

Пожалуйста, уточняйте наличие на складе и действующую цену

*Заказывается отдельно

Держатели для кассет



- Номенклатуру пластин см. на стр. 467-469, 502, 512
- GAMO° = Передний угол, LAMS° = Угол наклона
- Обозначение державок см. на стр. 10-11

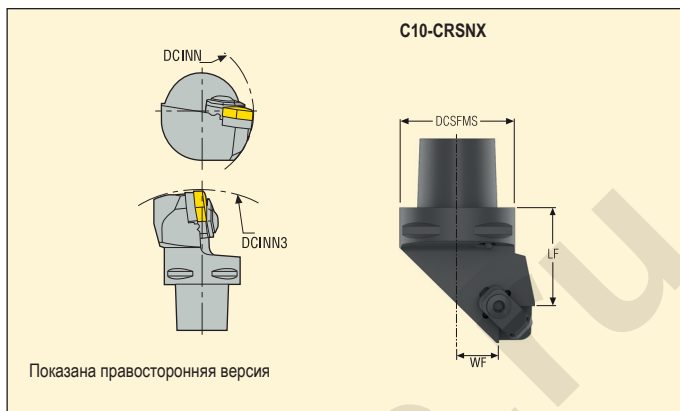

Хвост Seco-Capto	Обозначение	Размеры в мм					GAMO°	LAMS°	KG
		DCSFMS	WF	LF	DCINN	DCINN3			
C5	C5-CXXXR-35060-CT10	50	18,0	43	95	170	-6	-6	1,0
	C5-CXXXL-35060-CT10	50	18,0	43	95	170	-6	-6	1,0
C6	C6-CXXXR-45065-CT10	63	28,0	48	120	180	-6	-6	1,0
	C6-CXXXL-45065-CT10	63	28,0	48	120	180	-6	-6	0,6

* Макс. давление СОЖ (бар)

Комплектующие, Включено в комплект поставки

Для размера	Прижим	Винт кассеты	Ключ прижима	Сопло	Ключ	Прижим
C5						
C5	CC17P	C05013-T20P	4SMS795	CN6	T20P-7L	P1311
C6	CC17P	C05013-T20P	4SMS795	CN8	T20P-7L	P1311

Доп. части, Заказываются отдельно

Для размера	Ключ (под головку)
C5	T00T-20P60
C6	T00T-20P60

Пожалуйста, уточняйте наличие на складе и действующую цену

Кассеты для держателей Seco-Capto™

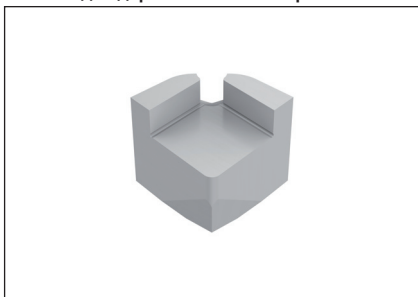

- Номенклатуру пластин см. на стр. 481, 513
- GAMO° = Передний угол, LAMS° = Угол наклона
- Обозначение державок см. на стр. 10-11

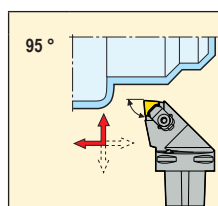
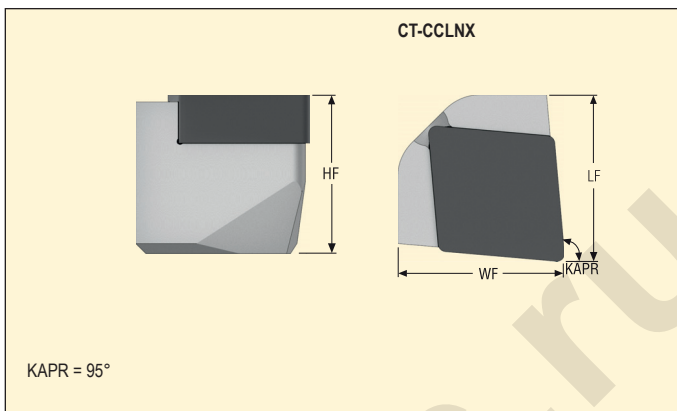

СТ типоразмер	Обозначение	Размеры в мм			GAMO°	LAMS°	KG	Код
		HF	WF	LF				
CT10	CT10-CCLNX-1204	15,5	17,0	17	0	0	0,1	CN.N1204
	CT10-CCLNX-1207	15,5	17,0	17	0	0	0,1	CN.N1207

Кассеты для держателей Seco-Capto™

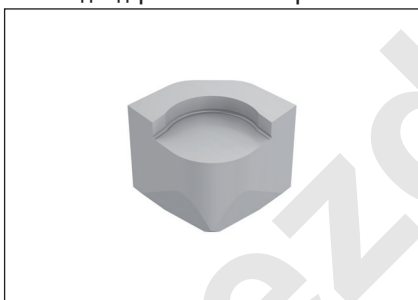

- Номенклатуру пластин см. на стр. 488, 514
- GAMO° = Передний угол, LAMS° = Угол наклона
- Обозначение державок см. на стр. 10-11

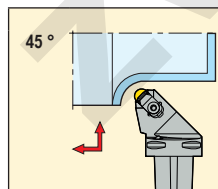
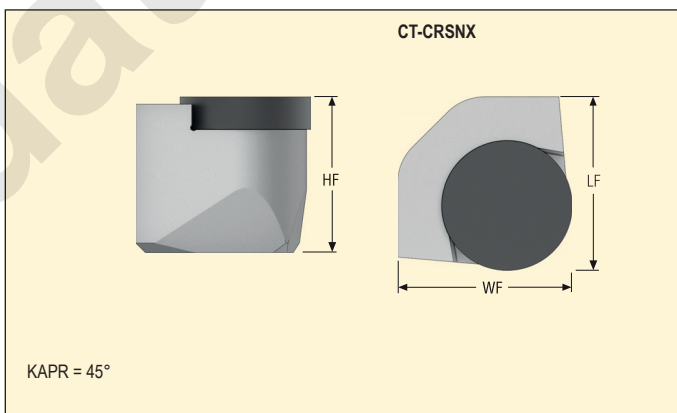

СТ типоразмер	Обозначение	Размеры в мм			GAMO°	LAMS°	KG	Код
		HF	WF	LF				
CT10	CT10-CRSNX-1203	15,2	17,0	17	0	0	0,1	RN.N1203
	CT10-CRSNX-1204	15,2	17,0	17	0	0	0,1	RN.N1204
	CT10-CRSNX-1207	15,2	17,0	17	0	0	0,1	RN.N1207

Пожалуйста, уточняйте наличие на складе и действующую цену

Державки для пластин CNMA, CNMG и CNMM

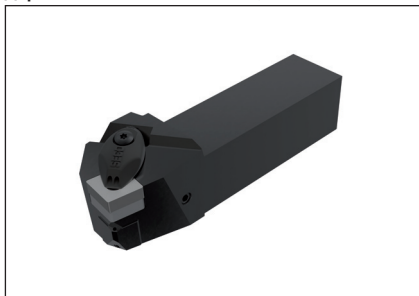

- Номенклатуру пластин см. на стр. 425-431
- GAMO° = Передний угол, LAMS° = Угол наклона
- Обозначение державки см. на стр. 14-15

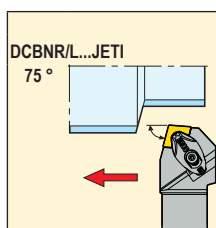
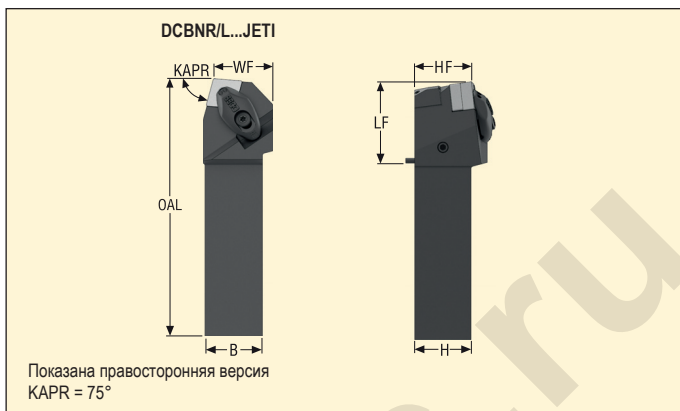

	Обозначение	**	Размеры в мм					CP*	GAMO°	LAMS°	KG	
			H	B	LF	WF	LH					
16	DCBNR3232X16JETI	Duo	32	32	46	27,0	48	200	-6	-6	1,2	CN..1606..
	DCBNL3232X16JETI	Duo	32	32	46	27,0	48	200	-6	-6	1,5	CN..1606..

* При использовании держателя совместно с адаптером максимальное давление СОЖ может быть ограничено, см. стр. 30
 ** Jetstream Tooling® Duo, см. стр. 30-34

Комплектующие, Включено в комплект поставки

Для размера	Винт прижима	Набор	Подкладная пластина	Втулка	Втулка	Втулка JETI	Ключ для подкладной пластины	Винт подкл. пластины	Пружина
...16	L85021-T15P	CN21L00R-2-SET	DCN160616	JET-P1/8-5MM	P6SS3X3G	P6SS6X6	T15P-2	C05010-T20P	S7111

Доп. части, Заказываются отдельно

Для размера	Втулка Duo	Втулка JETI	Ключ винта подкладной пластины	Ключ (под головку)
...16	P6SS3X5	P6SS6X6	T20P-2D	T00-15P35

Пожалуйста, уточняйте наличие на складе и действующую цену

Державки для пластин CCGT, CCGW, CCGX, CCMT и CCMW

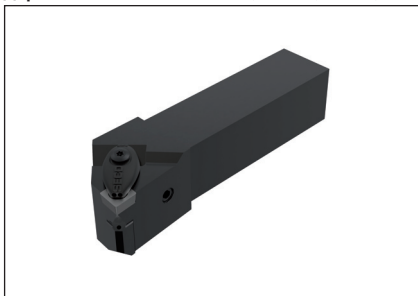

- Номенклатуру пластин см. на стр. 419-423, 479, 507-509
- GAMO° = Передний угол, LAMS° = Угол наклона
- Обозначение державок см. на стр. 14-15

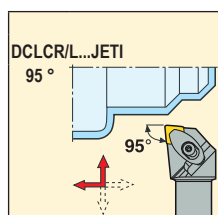
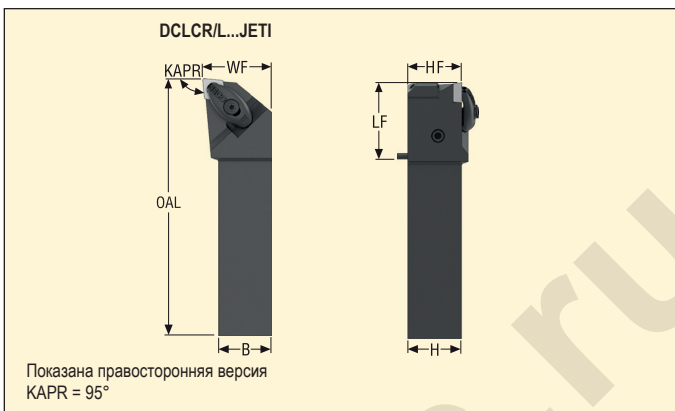

	Обозначение	**	Размеры в мм					CP*	GAMO°	LAMS°	KG	
			H	B	LF	WF	LH					
09	DCLCR2020X09JETI	Duo	20	20	36	27,0	40	200	0	0	0,5	CC..09T3..
	DCLCR2525X09JETI	Duo	25	25	36	32,0	38	200	0	0	1,5	CC..09T3..
	DCLCL2020X09JETI	Duo	20	20	36	27,0	40	200	0	0	0,3	CC..09T3..
	DCLCL2525X09JETI	Duo	25	25	36	32,0	38	200	0	0	1,2	CC..09T3..
12	DCLCR2525X12JETI	Duo	25	25	36	32,2	38	200	0	0	0,6	CC..1204..
	DCLCL2525X12JETI	Duo	25	25	36	32,2	38	200	0	0	1,0	CC..1204..

* При использовании держателя совместно с адаптером максимальное давление СОЖ может быть ограничено, см. стр. 30

** Jetstream Tooling® Duo, см. стр. 30-34

Комплектующие, Включено в комплект поставки

Для размера	Ключ прижима	Винт прижима	Набор	Подкладная пластина	Втулка	Втулка	Втулка JETI	Ключ для подкладной пластины	Винт подкл. пластины	Пружина
...09	T09P-2	L84017-T09P	CP14U00S-2-SET	–	JET-P1/8-5MM	P6SS3X3G	P6SS6X6	–	–	S5808
...12	–	L85021-T15P	CP17U00S-2-SET	123.19-621	JET-P1/8-5MM	P6SS3X3G	P6SS6X6	T15P-2	CA5008	S7111

Доп. части, Заказывается отдельно

Для размера	Втулка Duo	Втулка JETI	Ключ винта подкладной пластины	Ключ (под головку)
...09	P6SS3X5	P6SS6X6	–	T00-09P20
...12	P6SS3X5	P6SS6X6	5SM5795	T00-15P35

Пожалуйста, уточняйте наличие на складе и действующую цену

Державки для пластин CNGA, CNGG, CNGM, CNMA, CNMG и CNMM



- Номенклатуру пластин см. на стр. 424-431, 480, 507
- GAMO° = Передний угол, LAMS° = Угол наклона
- Обозначение державок см. на стр. 14-15
- Подходящий адаптер см. на стр. 401-408

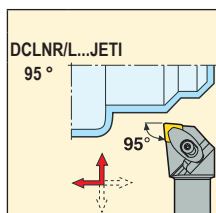
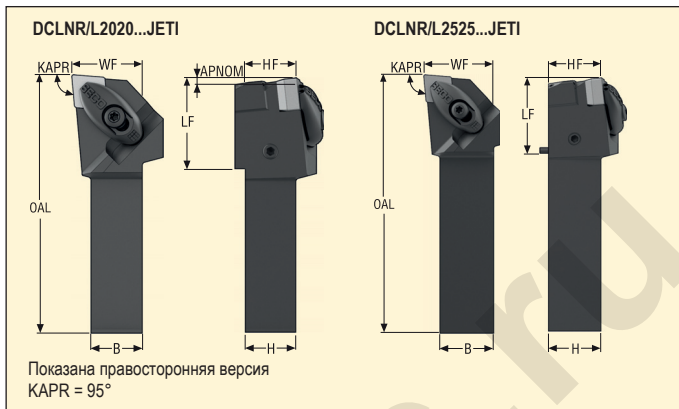

	Обозначение	**	Размеры в мм						CP*	GAMO°	LAMS°	KG	
			H	B	OAL	LF	WF	HF					
12	DCLNR2020X12JETI	Duo	20	20	100	36	27,2	20	200	-6	-6	0,4	CN..1204..
	DCLNR2525X12JETI	Duo	25	25	120	36	32,2	25	200	-6	-6	0,8	CN..1204..
	DCLNR3232X12JETI	Duo	32	32	140	41	40,0	32	200	-6	-6	1,4	CN..1204..
	DCLNL2020X12JETI	Duo	20	20	100	36	27,2	20	200	-6	-6	0,4	CN..1204..
	DCLNL2525X12JETI	Duo	25	25	120	36	32,2	25	200	-6	-6	0,7	CN..1204..
	DCLNL3232X12JETI	Duo	32	32	140	41	40,0	32	200	-6	-6	1,2	CN..1204..
16	DCLNR3232X16JETI	Duo	32	32	139	40	40,0	32	200	-6	-6	1,7	CN..1606..
	DCLNL3232X16JETI	Duo	32	32	139	40	40,0	32	200	-6	-6	1,2	CN..1606..

* При использовании держателя совместно с адаптером максимальное давление СОЖ может быть ограничено, см. стр. 30

** Jetstream Tooling® Duo, см. стр. 30-34

Комплектующие, Включено в комплект поставки

Для размера	Винт прижима	Набор	Подкладная пластина	Втулка	Втулка	Втулка JETI	Ключ для подкладной пластины	Винт подкл. пластины	Пружина
20/25...12	L85021-T15P	CN17L00R-2-SET	DCO120310	JET-P1/8-5MM	P6SS3X3G	-	T15P-2	C04008-T15P	S7111
32...12	L85021-T15P	CN17L00R-2-SET	DCO120310	JET-P1/8-5MM	P6SS3X3G	P6SS6X6	T15P-2	C04008-T15P	S7111
32...16	L85021-T15P	CN21L00R-2-SET	DCN160616	JET-P1/8-5MM	P6SS3X3G	P6SS6X6	T15P-2	C05010-T20P	S7111

Доп. части, Заказываются отдельно

Для размера	Втулка Duo	Втулка JETI	Ключ винта подкладной пластины	Ключ (под головку)
20/25...12	P6SS3X5	P6SS6X6	-	T00-15P35
32...12	P6SS3X5	P6SS6X6	-	T00-15P35
32...16	P6SS3X5	P6SS6X6	T20P-2D	T00-15P35

Пожалуйста, уточняйте наличие на складе и действующую цену

Державки для пластин DCGT, DCGW, DCMТ, DCMW и DCMX



- Номенклатуру пластин см. на стр. 432-435, 482, 510
- GAMO° = Передний угол, LAMS° = Угол наклона
- Обозначение державок см. на стр. 14-15
- Подходящий адаптер см. на стр. 401-408

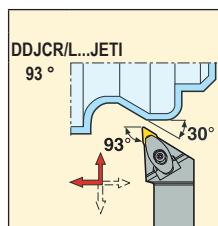
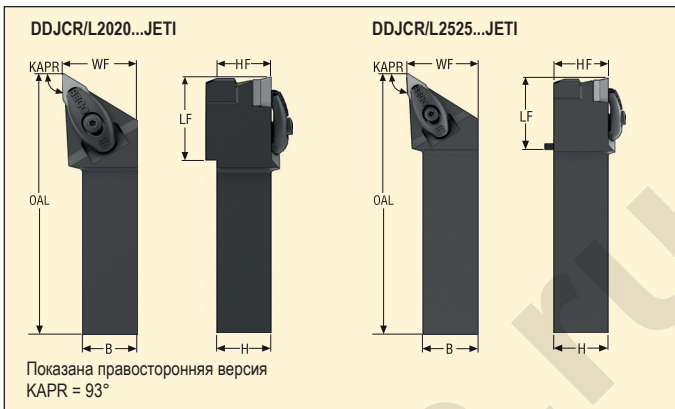

	Обозначение	**	Размеры в мм						CP*	GAMO°	LAMS°	KG	
			H	B	OAL	LF	WF	HF					
11	DDJCR2020X11JETI	Duo	20	20	95	31	27,2	20	200	0	0	0,4	DC..11T3..
	DDJCR2525X11JETI	Duo	25	25	117	33	32,2	25	200	0	0	0,5	DC..11T3..
	DDJCL2020X11JETI	Duo	20	20	95	31	27,2	20	200	0	0	0,4	DC..11T3..
	DDJCL2525X11JETI	Duo	25	25	117	33	32,2	25	200	0	0	0,5	DC..11T3..

* При использовании держателя совместно с адаптером максимальное давление СОЖ может быть ограничено, см. стр. 30
 ** Jetstream Tooling® Duo, см. стр. 30-34

Комплектующие, Включено в комплект поставки

Доп. части, Заказывается отдельно

Для размера	Ключ прижима	Винт прижима	Набор	Подкладная пластина	Втулка	Втулка	Винт подкл. пластины	Пружина	Втулка Duo	Втулка JETI	Ключ винта подкладной пластины	Ключ (под головку)
...11	T09P-2	L84017-T09P	CP14U00S-2-SET	126.19-620	JET-P1/8-5MM	P6SS3X3G	C94006-T15P	S5808	P6SS3X5	P6SS6X6	T15P-2	T00-09P20

Пожалуйста, уточняйте наличие на складе и действующую цену

Державки для пластин DNGA, DNGM, DNMA, DNMM, DNMU и DNMX



- Номенклатуру пластин см. на стр. 440-441, 484
- GAMO° = Передний угол, LAMS° = Угол наклона
- Обозначение державок см. на стр. 14-15
- Подходящий адаптер см. на стр. 401-408

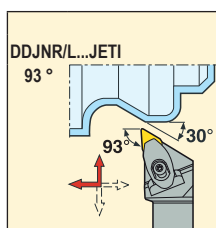
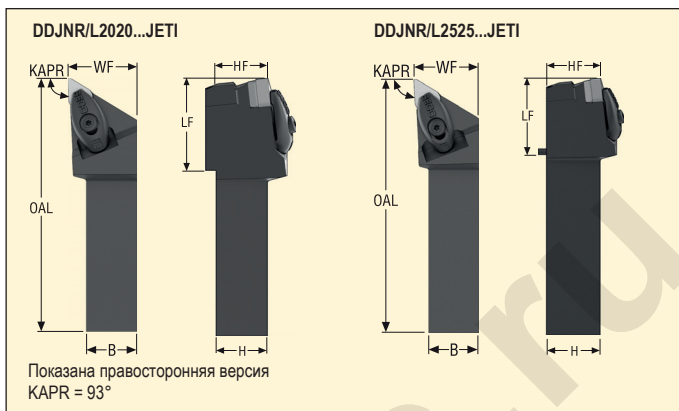

Обозначение	**	Размеры в мм						CP*	GAMO°	LAMS°	KG	
		H	B	OAL	LF	WF	HF					
DDJNR2020X11JETI	Duo	20	20	100	36	27,2	20	200	-6	-6	0,3	DN..1104..
DDJNR2525X11JETI	Duo	25	25	120	36	32,2	25	200	-6	-6	0,5	DN..1104..
DDJNL2020X11JETI	Duo	20	20	100	36	27,2	20	200	-6	-6	0,4	DN..1104..
DDJNL2525X11JETI	Duo	25	25	120	36	32,2	25	200	-6	-6	0,7	DN..1104..
DDJNR2020X15JETI	Duo	20	20	105	41	27,2	20	200	-6	-6	0,4	DN..1506..
DDJNR2525X15JETI	Duo	25	25	127	43	32,2	25	200	-6	-6	0,6	DN..1506..
DDJNR3232X15JETI	Duo	32	32	145	46	40,0	32	200	-6	-6	1,5	DN..1506..
DDJNL2020X15JETI	Duo	20	20	105	41	27,2	20	200	-6	-6	0,4	DN..1506..
DDJNL2525X15JETI	Duo	25	25	127	43	32,2	25	200	-6	-6	0,5	DN..1506..
DDJNL3232X15JETI	Duo	32	32	145	46	40,0	32	200	-6	-6	1,5	DN..1506..

* При использовании держателя совместно с адаптером максимальное давление СОЖ может быть ограничено, см. стр. 30

** Jetstream Tooling® Duo, см. стр. 30-34

Комплектующие, Включено в комплект поставки

Для размера	Винт прижима	Набор	Подкладная пластина	Втулка	Втулка	Ключ для подкладной пластины	Винт подкл. пластины	Пружина
L-11	L84017-T09P	CX14U10S-2L-SET	DDN110310	JET-P1/8-5MM	P6SS3X3G	T09P-2	C03007-T09P	S5808
L-15	L85021-T15P	CN17U10S-2L-SET	DDN150416	JET-P1/8-5MM	P6SS3X3G	T15P-2	C04008-T15P	S7111
R-11	L84017-T09P	CX14U10S-2R-SET	DDN110310	JET-P1/8-5MM	P6SS3X3G	T09P-2	C03007-T09P	S5808
R-15	L85021-T15P	CN17U10S-2R-SET	DDN150416	JET-P1/8-5MM	P6SS3X3G	T15P-2	C04008-T15P	S7111

Доп. части, Заказываются отдельно

Для размера	Втулка Duo	Втулка JETI	Ключ (под головку)
R-11	P6SS3X5	P6SS6X6	T00-09P20
L-11	P6SS3X5	P6SS6X6	T00-09P20
R-15	P6SS3X5	P6SS6X6	T00-15P35
L-15	P6SS3X5	P6SS6X6	T00-15P35

Пожалуйста, уточняйте наличие на складе и действующую цену

Державки для пластин SNGA, SNMA, SNMG и SNMM



- Номенклатуру пластин см. на стр. 450-454, 490
- GAMO° = Передний угол, LAMS° = Угол наклона
- Обозначение державок см. на стр. 14-15

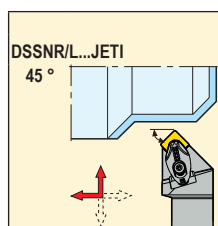
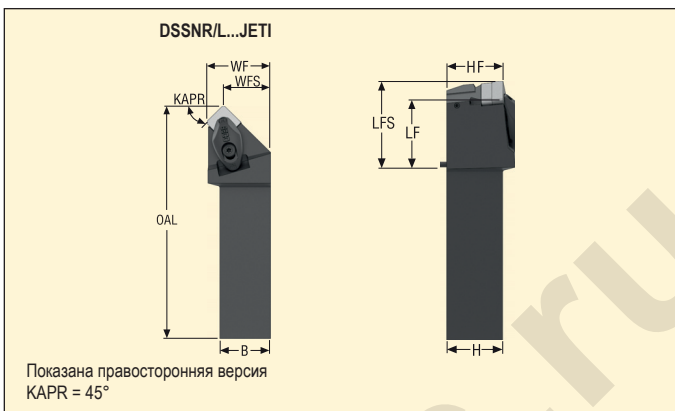

	Обозначение	**	Размеры в мм							CP*	GAMO°	LAMS°	KG	
			H	B	LF	LFS	WF	WFS	LH					
12	DSSNR2525X12JETI	Duo	25	25	36	43,9	32,0	24,3	46	200	-8	0	0,9	SN..1204..
	DSSNL2525X12JETI	Duo	25	25	36	43,9	32,0	24,3	46	200	-8	0	1,2	SN..1204..
15	DSSNR3232X15JETI	Duo	32	32	40	49,5	40,0	30,7	52	200	-8	0	4,0	SN..1506..
	DSSNL3232X15JETI	Duo	32	32	40	49,5	40,0	30,7	52	200	-8	0	1,7	SN..1506..

* При использовании держателя совместно с адаптером максимальное давление СОЖ может быть ограничено, см. стр. 30

** Jetstream Tooling® Duo, см. стр. 30-34

Комплектующие, Включено в комплект поставки

Для размера	Ключ прижима	Винт прижима	Набор	Подкладная пластина	Втулка	Втулка	Втулка JETI	Ключ для подкладной пластины	Винт подкл. пластины	Пружина
R-12	–	L85021-T15P	CN17L00R-2-SET	DSN120616	JET-P1/8-5MM	P6SS3X3G	P6SS6X6	T15P-2	C04008-T15P	S7111
L-12	–	L85021-T15P	CN17L00R-2-SET	DSN120616	JET-P1/8-5MM	P6SS3X3G	P6SS6X6	T15P-2	C04008-T15P	S7111
R-15	T15P-2	L85021-T15P	CN21L00R-2-SET	DSN150624	JET-P1/8-5MM	P6SS3X3G	P6SS6X6	–	C05010-T20P	S7111
L-15	T15P-2	L85021-T15P	CN21L00R-2-SET	DSN150624	JET-P1/8-5MM	P6SS3X3G	P6SS6X6	–	C05010-T20P	S7111

Доп. части, Заказывается отдельно

Для размера	Втулка Duo	Втулка JETI	Ключ винта подкладной пластины	Ключ (под головку)
R-12	P6SS3X5	P6SS6X6	–	T00-15P35
L-12	P6SS3X5	P6SS6X6	–	T00-15P35
R-15	P6SS3X5	P6SS6X6	T20P-2D	T00-15P35
L-15	P6SS3X5	P6SS6X6	T20P-2D	T00-15P35

Пожалуйста, уточняйте наличие на складе и действующую цену

Державки для пластин TNGA, TNMA, TNMG, TNMM и TNMX

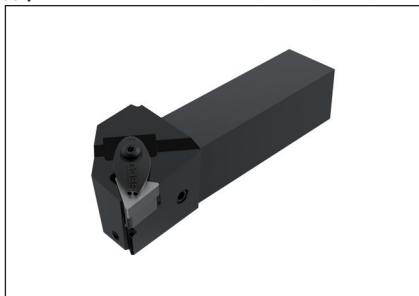

- Номенклатуру пластин см. на стр. 461-466, 496
- GAMO° = Передний угол, LAMS° = Угол наклона
- Обозначение державки см. на стр. 14-15

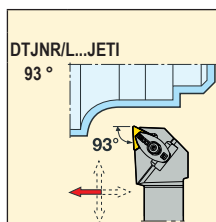

	Обозначение	**	Размеры в мм					CP*	GAMO°	LAMS°	KG	
			H	B	LF	WF	LH					
16	DTJNR2020X16JETI	Duo	20	20	31	27,0	35	200	-6	-6	0,6	TN..1604..
	DTJNR2525X16JETI	Duo	25	25	36	32,0	38	200	-6	-6	0,6	TN..1604..
	DTJNL2020X16JETI	Duo	20	20	31	27,0	35	200	-6	-6	0,7	TN..1604..
	DTJNL2525X16JETI	Duo	25	25	36	32,0	38	200	-6	-6	0,6	TN..1604..

* При использовании держателя совместно с адаптером максимальное давление СОЖ может быть ограничено, см. стр. 30

** Jetstream Tooling® Duo, см. стр. 30-34

Комплектующие, Включено в комплект поставки

Для размера	Винт прижима	Набор	Подкладная пластина	Втулка	Втулка	Ключ для подкладной пластины	Винт подкл. пластины	Пружина
R-16	L84017-T09P	CN14U10S-2L-SET	DTN160616	JET-P1/8-5MM	P6SS3X3G	T09P-2	C03007-T09P	S5808
L-16	L84017-T09P	CN14U10S-2R-SET	DTN160616	JET-P1/8-5MM	P6SS3X3G	T09P-2	C03007-T09P	S5808

Доп. части, Заказывается отдельно

Для размера	Ключ (под головку)
R-16	T00-09P20
L-16	T00-09P20

Пожалуйста, уточняйте наличие на складе и действующую цену

Державки для пластин VBGT, VBGW, VBMT, VBMW и VCGT



- Номенклатуру пластин см. на стр. 467-468, 502, 512
- GAMO° = Передний угол, LAMS° = Угол наклона
- Обозначение державок см. на стр. 14-15
- Подходящий адаптер см. на стр. 401-408

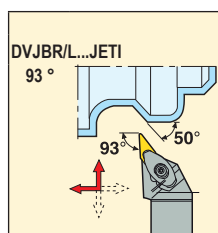
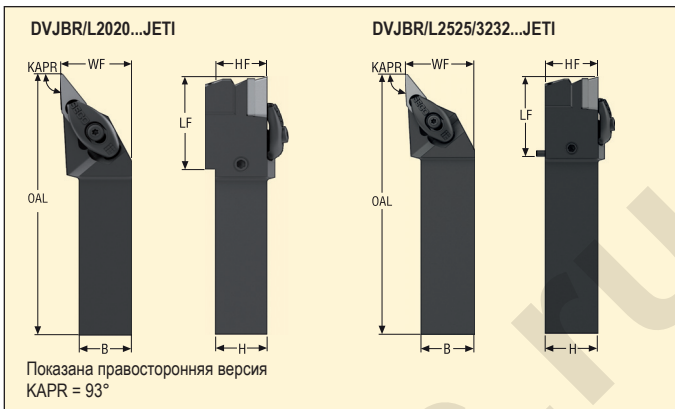

Обозначение	**	Размеры в мм							CP*	GAMO°	LAMS°	KG	
		H	B	OAL	LF	WF	HF						
DVJBR2020X16JETI	Duo	20	20	100	36	27,2	20	200	0	0	0,5	VB../VC../1606..	
DVJBR2525X16JETI	Duo	25	25	122	38	32,2	25	200	0	0	0,5	VB../VC../1606..	
DVJBR3232X16JETI	Duo	32	32	139	40	40,0	32	200	0	0	1,2	VB../VC../1606..	
DVJBL2020X16JETI	Duo	20	20	100	36	27,2	20	200	0	0	0,4	VB../VC../1606..	
DVJBL2525X16JETI	Duo	25	25	122	38	32,2	25	200	0	0	0,6	VB../VC../1606..	
DVJBL3232X16JETI	Duo	32	32	139	38	40,0	32	200	0	0	1,2	VB../VC../1606..	

* При использовании держателя совместно с адаптером максимальное давление СОЖ может быть ограничено, см. стр. 30

** Jetstream Tooling® Duo, см. стр. 30-34

Комплектующие, Включено в комплект поставки

Для размера	Ключ прижима	Винт прижима	Набор	Подкладная пластина	Втулка	Втулка	Втулка JETI	Винт подкл. пластины	Пружина
L20/25...16	T09P-2	L84017-T09P	CP14U20S-2R-SET	171.19-620	JET-P1/8-5MM	P6SS3X3G	-	C94006-T15P	S5808
L32...16	T09P-2	L84017-T09P	CP14U20S-2R-SET	171.19-620	JET-P1/8-5MM	P6SS3X3G	P6SS6X6	C94006-T15P	S5808
R20/25...16	T09P-2	L84017-T09P	CP14U20S-2L-SET	171.19-620	JET-P1/8-5MM	P6SS3X3G	-	C94006-T15P	S5808
R32...16	T09P-2	L84017-T09P	CP14U20S-2L-SET	171.19-620	JET-P1/8-5MM	P6SS3X3G	P6SS6X6	C94006-T15P	S5808

Доп. части, Заказывается отдельно

Для размера	Втулка Duo	Втулка JETI	Ключ винта подкладной пластины	Ключ (под головку)
R20/25...16	P6SS3X5	P6SS6X6	T15P-2	T00-09P20
R32...16	P6SS3X5	P6SS6X6	T15P-2	T00-09P20
L20/25...16	P6SS3X5	P6SS6X6	T15P-2	T00-09P20
L32...16	P6SS3X5	P6SS6X6	T15P-2	T00-09P20

Пожалуйста, уточняйте наличие на складе и действующую цену

Державки для пластин VNGA, VNNG, VNMG, VNMA и VNMG

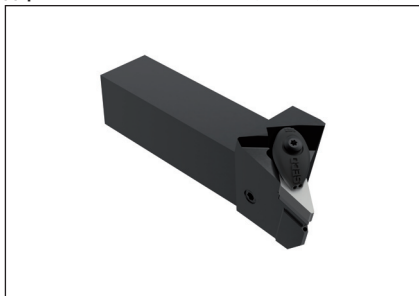

- Номенклатуру пластин см. на стр. 470-471, 503-504
- GAMO° = Передний угол, LAMS° = Угол наклона
- Обозначение державок см. на стр. 14-15

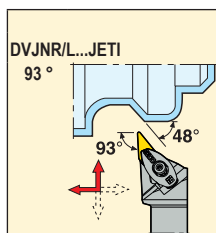
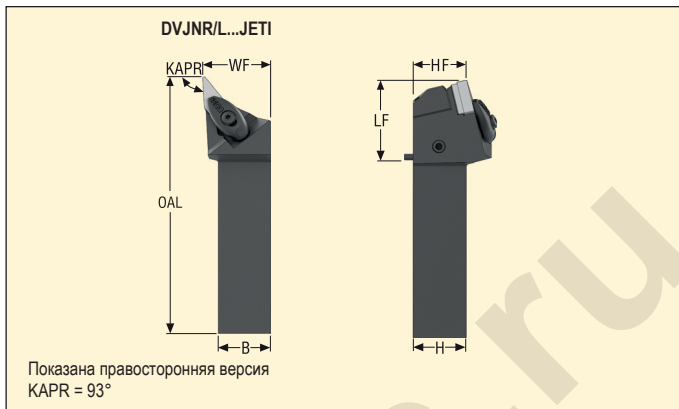

	Обозначение	**	Размеры в мм					CP*	GAMO°	LAMS°	KG	
			H	B	LF	WF	LH					
16	DVJNR2020X16JETI	Duo	20	20	36	27.2	40	200,0	-4,5	-13,5	0,5	VN..1604..
	DVJNR2525X16JETI	Duo	25	25	36	32.2	38	200,0	-4,5	-13,5	0,6	VN..1604..
	DVJNL2020X16JETI	Duo	20	20	36	27.2	40	200,0	-4,5	-13,5	0,5	VN..1604..
	DVJNL2525X16JETI	Duo	25	25	36	32.2	38	200,0	-4,5	-13,5	0,6	VN..1604..

* При использовании держателя совместно с адаптером максимальное давление СОЖ может быть ограничено, см. стр. 30
 ** Jetstream Tooling® Duo, см. стр. 30-34

Комплектующие, Включено в комплект поставки

Для размера	Ключ прижима	Винт прижима	Набор	Подкладная пластина	Втулка	Втулка	Втулка JETI	Винт подкл. пластины	Пружина
R-16	T09P-2	L84017-T09P	CN14U20S-2L-SET	171.19-620	JET-P1/8-5MM	P6SS3X3G	P6SS6X6	C94006-T15P	S5808
L-16	T09P-2	L84017-T09P	CN14U20S-2R-SET	171.19-620	JET-P1/8-5MM	P6SS3X3G	P6SS6X6	C94006-T15P	S5808

Доп. части, Заказываются отдельно

Для размера	Втулка Duo	Втулка JETI	Ключ винта подкладной пластины	Ключ (под головку)
R-16	P6SS3X5	P6SS6X6	T15P-2	T00-09P20
L-16	P6SS3X5	P6SS6X6	T15P-2	T00-09P20

Пожалуйста, уточняйте наличие на складе и действующую цену

Державки для пластин WNGA, WNGG, WNMA, WNMG и WNMM



- Номенклатуру пластин см. на стр. 474-478, 505-506
- GAMO° = Передний угол, LAMS° = Угол наклона
- Обозначение державок см. на стр. 14-15
- Подходящий адаптер см. на стр. 401-408

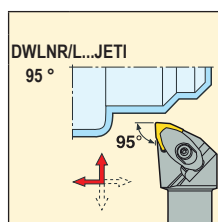
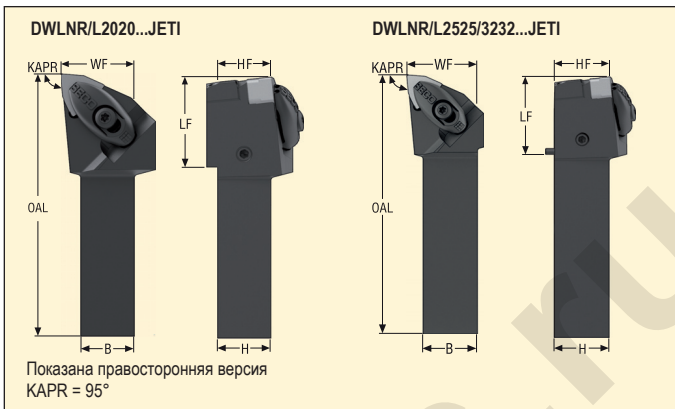

Обозначение	**	Размеры в мм						CP*	GAMO°	LAMS°	KG		
		H	B	OAL	LF	WF	HF						
06	DWLNR2020X06JETI	Duo	20	20	95	31	27,2	20	200	-6	-6	0,3	WN..0604..
	DWLNR2525X06JETI	Duo	25	25	117	33	32,2	25	200	-6	-6	0,5	WN..0604..
	DWLNL2020X06JETI	Duo	20	20	95	31	27,2	20	200	-6	-6	0,4	WN..0604..
	DWLNL2525X06JETI	Duo	25	25	117	33	32,2	25	200	-6	-6	0,7	WN..0604..
08	DWLNR2020X08JETI	Duo	20	20	100	36	27,2	20	200	-6	-6	0,4	WN..0804..
	DWLNR2525X08JETI	Duo	25	25	120	36	32,2	25	200	-6	-6	0,5	WN..0804..
	DWLNR3232X08JETI	Duo	32	32	139	40	40,0	32	200	-6	-6	1,2	WN..0804..
	DWLNL2020X08JETI	Duo	20	20	100	36	27,2	20	200	-6	-6	0,4	WN..0804..
	DWLNL2525X08JETI	Duo	25	25	120	36	32,2	25	200	-6	-6	0,7	WN..0804..
	DWLNL3232X08JETI	Duo	32	32	139	40	40,0	32	200	-6	-6	1,2	WN..0804..

* При использовании держателя совместно с адаптером максимальное давление СОЖ может быть ограничено, см. стр. 30

** Jetstream Tooling® Duo, см. стр. 30-34

Комплектующие, Включено в комплект поставки

Для размера	Винт прижима	Набор	Подкладная пластина	Втулка	Втулка	Втулка JETI	Ключ для подкладной пластины	Винт подкл. пластины	Пружина
...06	L84017-T09P	CN14L00R-2-SET	DWN060310	JET-P1/8-5MM	P6SS3X3G	-	T09P-2	C03007-T09P	S5808
...08	L85021-T15P	CN17L00R-2-SET	DWN080416	JET-P1/8-5MM	P6SS3X3G	-	T15P-2	C04008-T15P	S7111
32...08	L85021-T15P	CN17L00R-2-SET	DWN080416	JET-P1/8-5MM	P6SS3X3G	P6SS6X6	T15P-2	C04008-T15P	S7111

Доп. части, Заказываются отдельно

Для размера	Втулка Duo	Втулка JETI	Ключ (под головку)
...06	P6SS3X5	P6SS6X6	T00-09P20
...08	P6SS3X5	P6SS6X6	T00-15P35
32...08	P6SS3X5	P6SS6X6	T00-15P35

Пожалуйста, уточняйте наличие на складе и действующую цену

Державки для пластин CNMA, CNMG и CNMM



- Номенклатуру пластин см. на стр. 425-431
- GAMO° = Передний угол, LAMS° = Угол наклона
- Обозначение державки см. на стр. 14-15

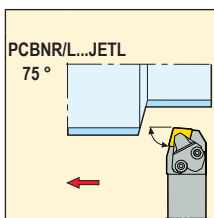
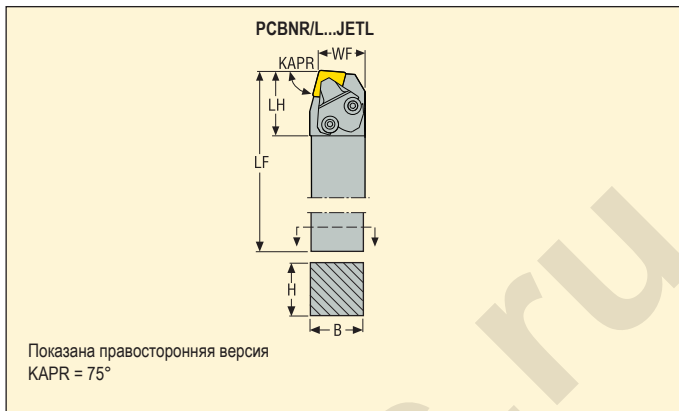

	Обозначение	**	Размеры в мм					CP*	GAMO°	LAMS°	KG	
			H	B	LF	WF	LH					
16	PCBNR3232P16JETL	Duo	32	32	170	40,0	39	275	-6	-6	1,4	CN..1606..
	PCBNL3232P16JETL	Duo	32	32	170	40,0	39	275	-6	-6	1,4	CN..1606..

* Макс. давление СОЖ (бар) при использовании шлангов

Комплектующие, Включено в комплект поставки

Доп. части*

Для размера	Форсунка	Винт крепления форсунки	Рычаг	Подкладная пластина	Ключ рычага/форсунки	Винт рычага	Кольцо	Втулка	Пуансон	Штифт подкладной пластины	Форсунка	Втулка
PCBNL	CILC16LA-F	117.26-655	PP6017	PCN160412	3SMS795	LS0820	ORING-8X1.5	JET-P1/8-5MM	MP1519	RP8286	CILC16LA-R	P6SS4X8
PCBNR	CILC16RA-F	117.26-655	PP6017	PCN160412	3SMS795	LS0820	ORING-8X1.5	JET-P1/8-5MM	MP1519	RP8286	CILC16RA-R	P6SS4X8

Пожалуйста, уточняйте наличие на складе и действующую цену

*Заказывается отдельно

Державки для пластин CNGA, CNGG, CNMA, CNMG и CNMM



- Номенклатуру пластин см. на стр. 424-431, 480, 507
- GAMO° = Передний угол, LAMS° = Угол наклона
- Обозначение державок см. на стр. 14-15

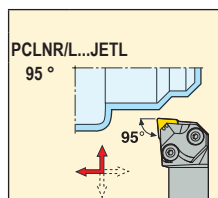
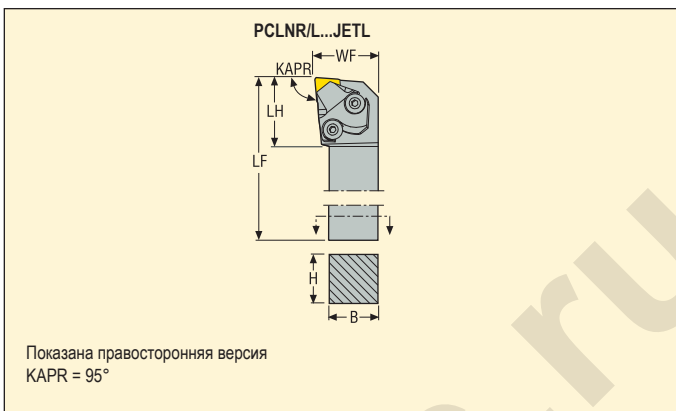

	Обозначение	**	Размеры в мм						CP*	GAMO°	LAMS°	KG	
			H	B	LF	WF	LH						
12	PCLNR3225P12JETL	Duo	32	25	170	32,0	34	275	-6	-6	1,2	CN..1204..	
	PCLNL3225P12JETL	Duo	32	25	170	32,0	34	275	-6	-6	1,2	CN..1204..	
16	PCLNR3232P16JETL	Duo	32	32	170	40,0	37	275	-6	-6	1,4	CN..1606..	
	PCLNL3232P16JETL	Duo	32	32	170	40,0	37	275	-6	-6	1,4	CN..1606..	

* Макс. давление СОЖ (бар) при использовании шлангов
 ** Jetstream Tooling® Duo, см. стр. 30-34

Комплектующие, Включено в комплект поставки

Доп. части*

Для размера	Форсунка	Винт крепления форсунки	Рычаг	Подкладная пластина	Ключ рычага/форсунки	Винт рычага	Кольцо	Втулка	Пуансон	Штифт подкладной пластины	Форсунка	Втулка
R-12	CILC12RA-F	117.26-655	PP4713	PCN120308	3SMS795	LS0818	ORING-8X1.5	JET-P1/8-5MM	MP0912	RP6757	CILC12RA-R	P6SS4X8
L-12	CILC12LA-F	117.26-655	PP4713	PCN120308	3SMS795	LS0818	ORING-8X1.5	JET-P1/8-5MM	MP0912	RP6757	CILC12LA-R	P6SS4X8
R3232-16	CILC16RA-F	117.26-655	PP6017	PCN160412	3SMS795	LS0820	ORING-8X1.5	JET-P1/8-5MM	MP1519	RP8286	CILC16RA-R	P6SS4X8
L3232-16	CILC16LA-F	117.26-655	PP6017	PCN160412	3SMS795	LS0820	ORING-8X1.5	JET-P1/8-5MM	MP1519	RP8286	CILC16LA-R	P6SS4X8

Пожалуйста, уточняйте наличие на складе и действующую цену

*Заказывается отдельно

Державки для пластин DNGA, DNGG, DNGM, DNMA, DNMG, DNMN, DNMU и DNMX



- Номенклатуру пластин см. на стр. 435-441, 483
- GAMO° = Передний угол, LAMS° = Угол наклона
- Обозначение державки см. на стр. 14-15

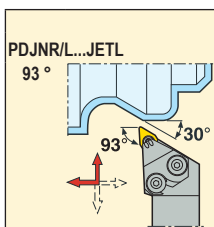
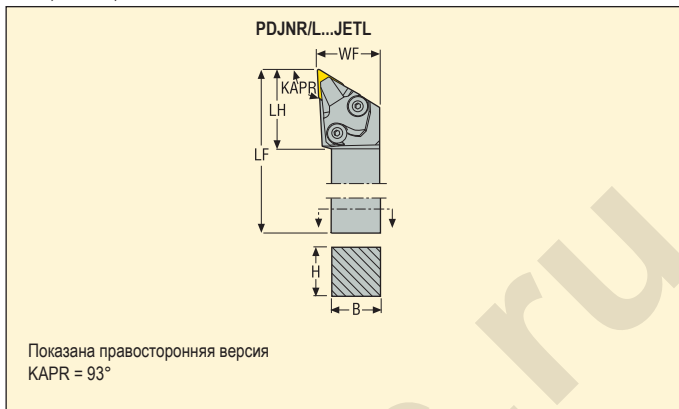

	Обозначение	**	Размеры в мм					CP*	GAMO°	LAMS°	KG	
			H	B	LF	WF	LH					
15	PDJNR3225P15JETL	Duo	32	25	170	32,2	42	275	-6	-6	1,1	DN..1506..
	PDJNL3225P15JETL	Duo	32	25	170	32,2	42	275	-6	-6	1,1	DN..1506..

* Макс. давление СОЖ (бар) при использовании шлангов
 ** Jetstream Tooling® Duo, см. стр. 30-34

Комплекующие, Включено в комплект поставки

Доп. части*

Для размера	Форсунка	Винт крепления форсунки	Рычаг	Подкладная пластина	Ключ рычага/форсунки	Винт рычага	Кольцо	Втулка	Пуансон	Штифт подкладной пластины	Форсунка	Втулка
R-15	CILD15RA-F	117.26-655	PP4716	PDN150308	3SMS795	LS0822	ORING-8X1.5	JET-P1/8-5MM	MP0912	RP6757	CILD15RA-R	P6SS4X8
L-15	CILD15LA-F	117.26-655	PP4716	PDN150308	3SMS795	LS0822	ORING-8X1.5	JET-P1/8-5MM	MP0912	RP6757	CILD15LA-R	P6SS4X8

Пожалуйста, уточняйте наличие на складе и действующую цену

*Заказывается отдельно
 Подкладная пластина DSN150612 для пластины DN..1504.., заказывается отдельно

Державки для пластин SNGA, SNMA, SNMG и SNMM

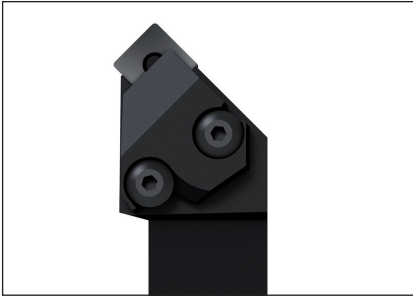

- Номенклатуру пластин см. на стр. 450-454, 490
- GAMO° = Передний угол, LAMS° = Угол наклона
- Обозначение державок см. на стр. 14-15

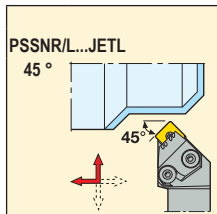
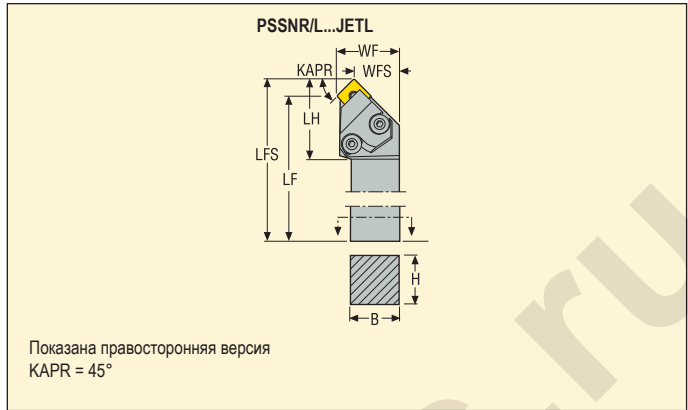

Обозначение	**	Размеры в мм								CP*	GAMO°	LAMS°	KG	Код
		H	B	LF	LFS	WF	WFS	LH						
12	PSSNR2525M12JETL	Duo	25	25	150	159,1	32,0	23,9	41	275	-8	0	0,8	SN..1204..
	PSSNL2525M12JETL	Duo	25	25	150	159,1	32,0	23,9	41	275	-8	0	0,8	SN..1204..
15	PSSNR3225P15JETL	Duo	32	25	170	181,7	32,2	22,7	32	275	-8	0	1,2	SN..1506..
	PSSNL3225P15JETL	Duo	32	25	170	181,7	32,2	22,7	32	275	-8	0	1,2	SN..1506..

* Макс. давление СОЖ (бар) при использовании шлангов
** Jetstream Tooling® Duo, см. стр. 30-34

Комплектующие, Включено в комплект поставки

Доп. части*

Для размера	Форсунка	Винт крепления форсунки	Рычаг	Подкладная пластина	Ключ рычага/форсунки	Винт рычага	Кольцо	Втулка	Пуансон	Штифт подкладной пластины	Форсунка	Втулка
...R-12	CILS12RA-F	117.26-655	PP4713	PSN120312	3SMS795	LS0818	ORING-6.07X1.78	JET-P1/8-5MM	MP0912	RP6757	CILS12RA-R	P6SS4X8
...L-12	CILS12LA-F	117.26-655	PP4713	PSN120312	3SMS795	LS0818	ORING-6.07X1.78	JET-P1/8-5MM	MP0912	RP6757	CILS12LA-R	P6SS4X8
...R-15	CILS15RA-F	117.26-655	PP6017	PSN150412	3SMS795	LS0820	ORING-6.07X1.78	JET-P1/8-5MM	MP1519	RP8286	CILS15RA-R	P6SS4X8
...L-15	CILS15LA-F	117.26-655	PP6017	PSN150412	3SMS795	LS0820	ORING-6.07X1.78	JET-P1/8-5MM	MP1519	RP8286	CILS15LA-R	P6SS4X8

Пожалуйста, уточняйте наличие на складе и действующую цену

*Заказывается отдельно

Державки для пластин TNGA, TNMA, TNMG, TNMM и TNMX

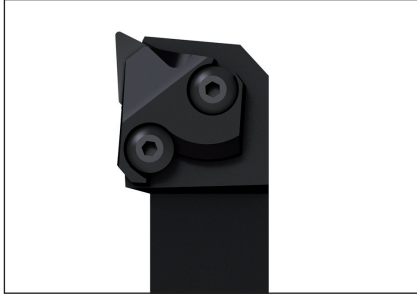

- Номенклатуру пластин см. на стр. 461-466, 496
- GAMO° = Передний угол, LAMS° = Угол наклона
- Обозначение державки см. на стр. 14-15

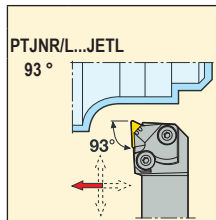
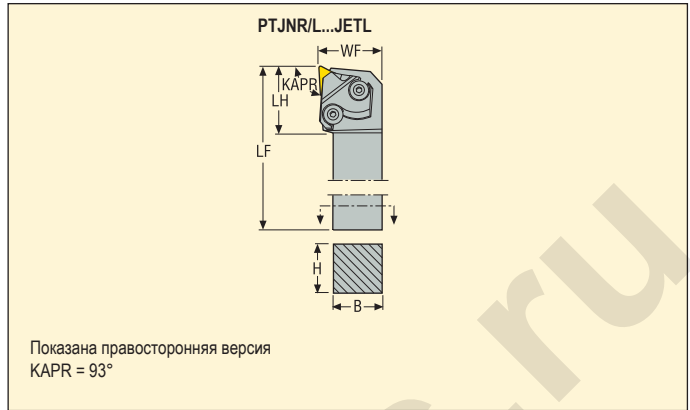

Обозначение	**	Размеры в мм					CP*	GAMO°	LAMS°	KG	⚠
		H	B	LF	WF	LH					
PTJNR2020K16JETL	Duo	20	20	125	27,2	34	275	-6	-6	0,5	TN..1604..
PTJNR2525M16JETL	Duo	25	25	150	32,2	38	275	-6	-6	0,8	TN..1604..
PTJNL2020K16JETL	Duo	20	20	125	27,2	34	275	-6	-6	0,5	TN..1604..
PTJNL2525M16JETL	Duo	25	25	150	32,2	38	275	-6	-6	0,8	TN..1604..

* Макс. давление СОЖ (бар) при использовании шлангов

** Jetstream Tooling® Duo, см. стр. 30-34

Комплектуемые, Включено в комплект поставки

Для размера	Форсунка	Ключ	Винт крепления форсунки	Рычаг	Подкладная пластина	Ключ	Винт рычага	Кольцо	Втулка	Пуансон	Штифт подкладной пластины
R-16	CILT16RA-F	3SMS795	117.26-655	PP3612	PTN160208	2.5SMS795	LS0616	ORING-8X1.5	JET-P1/8-5MM	MP0912	RP5152
L-16	CILT16LA-F	3SMS795	117.26-655	PP3612	PTN160208	2.5SMS795	LS0616	ORING-8X1.5	JET-P1/8-5MM	MP0912	RP5152

Доп. части*

Втулка	Ключ (под головку)
P6SS4X8	H00-2530
P6SS4X8	H00-2530

Пожалуйста, уточняйте наличие на складе и действующую цену

*Заказывается отдельно

Державки для пластин VNGA, VNGG, VNGM и VNMG

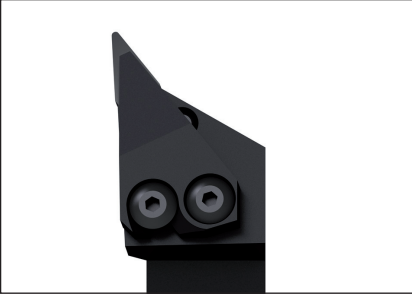

- Номенклатуру пластин см. на стр. 470-471, 503-504
- GAMO° = Передний угол, LAMS° = Угол наклона
- Обозначение державок см. на стр. 14-15

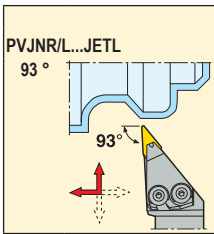
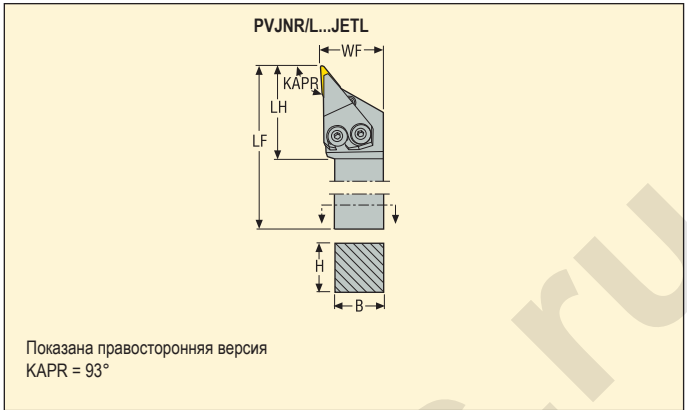

	Обозначение	Размеры в мм					CP*	GAMO°	LAMS°	KG	Icon
		H	B	LF	WF	LH					
16	PVJNR2020K16JETL	20	20	125	27,2	46	275,0	-4,5	-13,5	0,5	VN..1604..
	PVJNR2525M16JETL	25	25	150	32,2	47	275,0	-4,5	-13,5	0,8	VN..1604..
	PVJNL2020K16JETL	20	20	125	27,2	46	275,0	-4,5	-13,5	0,5	VN..1604..
	PVJNL2525M16JETL	25	25	150	32,2	47	275,0	-4,5	-13,5	0,8	VN..1604..

* Макс. давление СОЖ (бар) при использовании шлангов

Комплектующие, Включено в комплект поставки

Доп. части*

Для размера	Форсунка	Ключ	Винт крепления форсунки	Рычаг	Подкладная пластина	Ключ	Винт рычага	Кольцо	Втулка	Пуансон	Штифт подкладной пластины	Ключ (под головку)
R-16	CILV16RA-F	3SMS795	117.26-655	PP3512	PVN160304	2.5SMS795	LS0616	ORING-6.07X1.78	JET-P1/8-5MM	MP0912	RP5153	H00-2530
L-16	CILV16LA-F	3SMS795	117.26-655	PP3512	PVN160304	2.5SMS795	LS0616	ORING-6.07X1.78	JET-P1/8-5MM	MP0912	RP5153	H00-2530

Пожалуйста, уточняйте наличие на складе и действующую цену

*Заказывается отдельно

Державки для пластин WNGA, WNMA, WNMG и WNMM

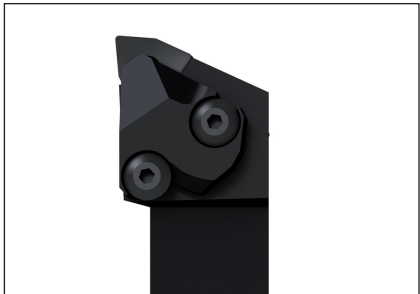

- Номенклатуру пластин см. на стр. 475-478, 505-506
- GAMO° = Передний угол, LAMS° = Угол наклона
- Обозначение державки см. на стр. 14-15

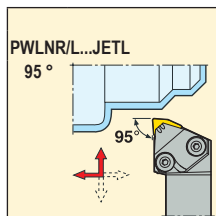
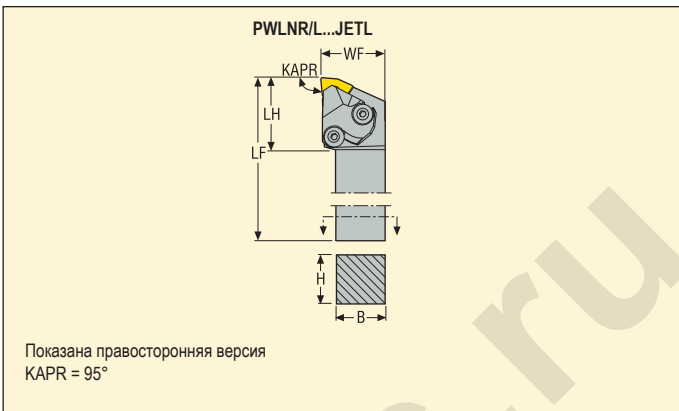

	Обозначение	**	Размеры в мм					CP*	GAMO°	LAMS°	KG	
			H	B	LF	WF	LH					
08	PWLN3225P08JETL	Duo	32	25	170	32,2	36	275	-6	-6	1,1	WN..0804..
	PWLN3225P08JETL	Duo	32	25	170	32,2	36	275	-6	-6	1,1	WN..0804..

* Макс. давление СОЖ (бар) при использовании шлангов
 ** Jetstream Tooling® Duo, см. стр. 30-34

Комплектующие, Включено в комплект поставки

Доп. части*

Для размера	Форсунка	Винт крепления форсунки	Рычаг	Подкладная пластина	Ключ рычага/форсунки	Винт рычага	Кольцо	Втулка	Пуансон	Штифт подкладной пластины	Форсунка	Втулка
R-08	CILW08RA-F	117.26-655	PP4713	PWN080312	3SMS795	LS0818	ORING-8X1.5	JET-P1/8-5MM	MP0912	RP6757	CILW08RA-R	P6SS4X8
L-08	CILW08LA-F	117.26-655	PP4713	PWN080312	3SMS795	LS0818	ORING-8X1.5	JET-P1/8-5MM	MP0912	RP6757	CILW08LA-R	P6SS4X8

Пожалуйста, уточняйте наличие на складе и действующую цену

*Заказывается отдельно

Державки для пластин CCGT, CCGW, CСMT и ССMW



- Номенклатуру пластин см. на стр. 419-423, 479, 507-509
- GAMO° = Передний угол, LAMS° = Угол наклона
- Обозначение державок см. на стр. 14-15

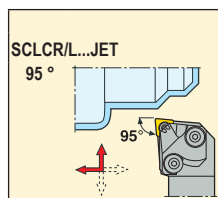
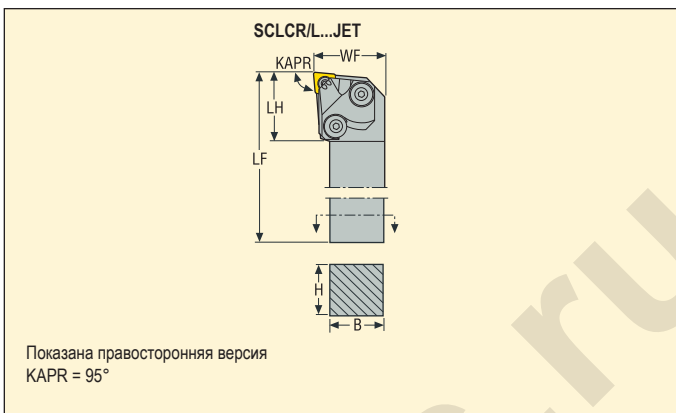

Обозначение	Размеры в мм					CP*	GAMO°	LAMS°	KG	Иконка	
	H	B	LF	WF	LH						
09	SCLCR2020K09JET	20	20	125	27,0	33	275	0	0	0,5	CC..09T3..
	SCLCR2525M09JET	25	25	150	32,0	33	275	0	0	0,8	CC..09T3..
	SCLCL2020K09JET	20	20	125	27,0	33	275	0	0	0,5	CC..09T3..
	SCLCL2525M09JET	25	25	150	32,0	33	275	0	0	0,8	CC..09T3..
12	SCLCR2525M12JET	25	25	150	32,0	33	275	0	0	0,8	CC..1204..
	SCLCL2525M12JET	25	25	150	32,0	33	275	0	0	0,8	CC..1204..

* Макс. давление СОЖ (бар) при использовании шлангов

Комплектующие, Включено в комплект поставки

Доп. части*

Для размера	Набор форсунки	Винт крепления форсунки	Ключ	Винт	Подкладная пластина	Кольцо	Втулка	Винт подкл. пластины	Ключ винта подкладной пластины
R..09	JET-CIKC12RA-KIT	117.26-655	3SMS795/T15P	C04008-T15P	-	ORING-8X1.5	JET-P1/8-5MM	-	-
L..09	JET-CIKC12LA-KIT	117.26-655	3SMS795/T15P	C04008-T15P	-	ORING-8X1.5	JET-P1/8-5MM	-	-
R..M/P12	JET-CIKC12RB-KIT	117.26-655	3SMS795/T15P	C05012-T15P	123.19-621	ORING-8X1.5	JET-P1/8-5MM	CA5008	5SMS795
L..M/P12	JET-CIKC12LB-KIT	117.26-655	3SMS795/T15P	C05012-T15P	123.19-621	ORING-8X1.5	JET-P1/8-5MM	CA5008	5SMS795

Пожалуйста, уточняйте наличие на складе и действующую цену

*Заказывается отдельно

Державки для пластин RCMT



- Номенклатуру пластин см. на стр. 445
- GAMO° = Передний угол, LAMS° = Угол наклона
- Обозначение державок см. на стр. 14-15

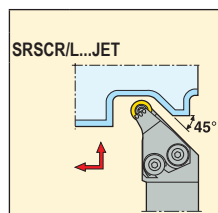
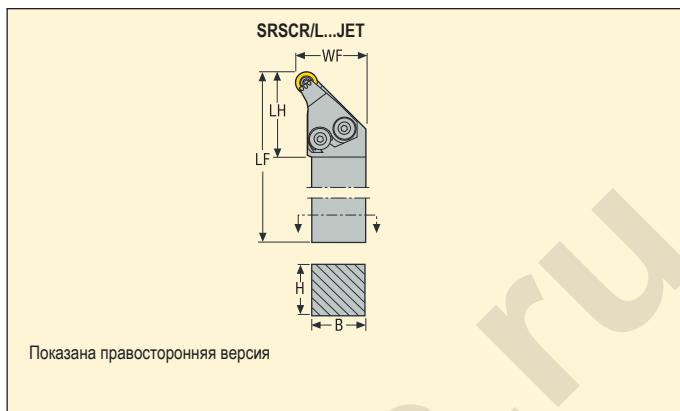

	Обозначение	Размеры в мм					CP*	GAMO°	LAMS°	KG	
		H	B	LF	WF	LH					
12	SRSCR2525M12JET	25	25	150	32,0	40	275	0	0	0,7	RCMT1204..
	SRSCR3225P12JET	32	25	170	32,0	40	275	0	0	1,1	RCMT1204..
	SRSL2525M12JET	25	25	150	32,0	40	275	0	0	0,7	RCMT1204..
	SRSL3225P12JET	32	25	170	32,0	40	275	0	0	1,1	RCMT1204..

* Макс. давление СОЖ (бар) при использовании шлангов

Комплектуемые, Включено в комплект поставки

Доп. части*

Для размера	Набор форсунки	Винт крепления форсунки	Ключ	Винт	Подкладная пластина	Кольцо	Втулка	Винт подкл. пластины	Ключ винта подкладной пластины
R-12	JET-CIKR00RA-KIT	117.26-655	3SMS795/T15P	C03510-T15P	111.19-621	ORING-6.07X1.78	JET-P1/8-5MM	CA3510	9/64SMS875
L-12	JET-CIKR00LA-KIT	117.26-655	3SMS795/T15P	C03510-T15P	111.19-621	ORING-6.07X1.78	JET-P1/8-5MM	CA3510	9/64SMS875

Пожалуйста, уточняйте наличие на складе и действующую цену

*Заказывается отдельно

Державки для пластин VBMT, VBGТ, VBGW, VBMW и VCGT

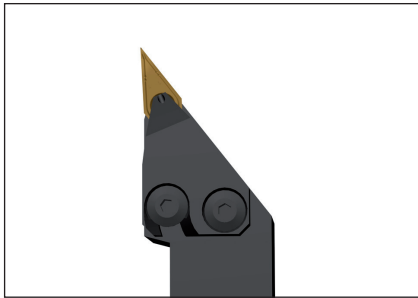

- Номенклатуру пластин см. на стр. 467-469, 502, 512
- GAMO° = Передний угол, LAMS° = Угол наклона
- Обозначение державок см. на стр. 14-15

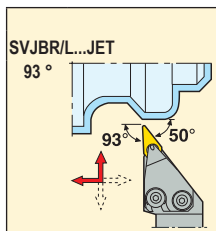
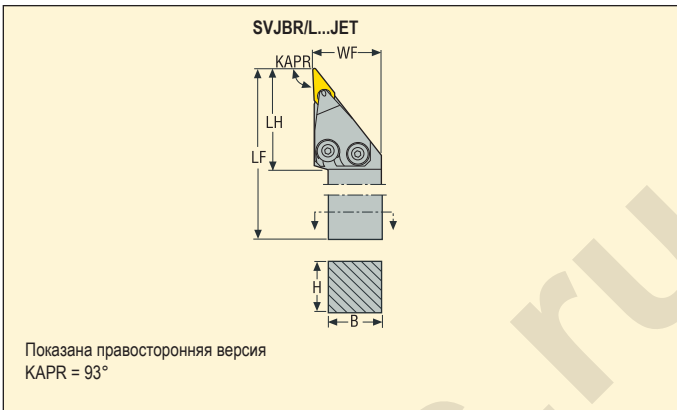

Обозначение	Размеры в мм						CP*	GAMO°	LAMS°	KG	Icon
	H	B	LF	WF	LH						
16 SVJBR3225P16JET	32	25	170	32,2	43	275	0	0	1,0	VB../VC../1604	
SVJBL3225P16JET	32	25	170	32,2	43	275	0	0	1,0	VB../VC../1604	

* Макс. давление СОЖ (бар) при использовании шлангов

Комплектующие, Включено в комплект поставки

Доп. части*

Для размера	Набор форсунки	Винт крепления форсунки	Ключ	Винт	Подкладная пластина	Кольцо	Втулка	Винт подкл. пластины	Ключ винта подкладной пластины
R-16	JET-CIKV16RA-KIT	117.26-655	3SMS795/T15P	C03512-T15P	171.19-621	ORING-6.07X1.78	JET-P1/8-5MM	CA3510	9/64SMS875
L-16	JET-CIKV16LA-KIT	117.26-655	3SMS795/T15P	C03512-T15P	171.19-621	ORING-6.07X1.78	JET-P1/8-5MM	CA3510	9/64SMS875

Пожалуйста, уточняйте наличие на складе и действующую цену

*Заказывается отдельно

Державки для пластин CNGG, CNMA, CNMG и CNMM

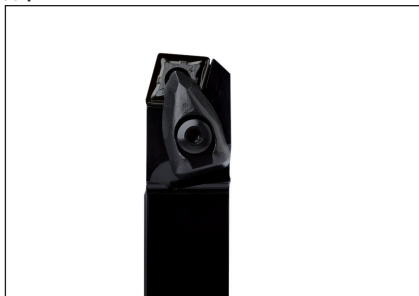

- Номенклатуру пластин см. на стр. 424-431
- GAMO° = Передний угол, LAMS° = Угол наклона
- Обозначение державки см. на стр. 14-15

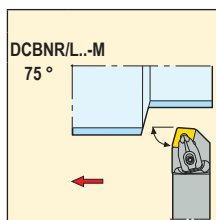
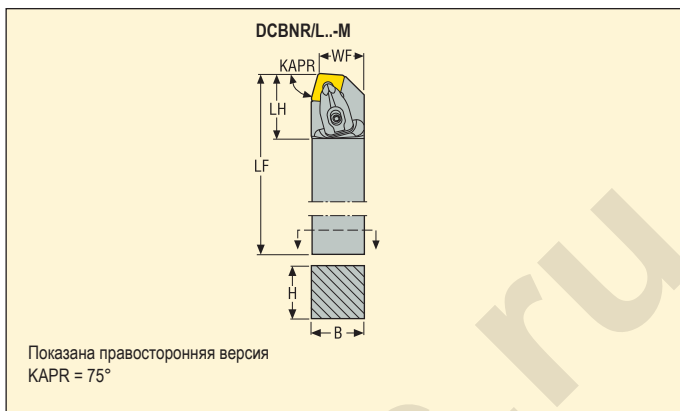

	Обозначение	Размеры в мм					GAMO°	LAMS°	KG	
		H	B	LF	WF	LH				
12	DCBNR2020K12-M	20	20	125	17,0	32	-6	-6	0,4	CN..1204..
	DCBNR2525M12-M	25	25	150	22,0	31	-6	-6	0,8	CN..1204..
	DCBNR3225P12-M	32	25	170	22,0	31	-6	-6	1,1	CN..1204..
	DCBNL2020K12-M	20	20	125	17,0	32	-6	-6	0,4	CN..1204..
	DCBNL2525M12-M	25	25	150	22,0	31	-6	-6	0,8	CN..1204..
	DCBNL3225P12-M	32	25	170	22,0	31	-6	-6	1,1	CN..1204..
16	DCBNR2525M16-M	25	25	150	22,0	41	-6	-6	0,8	CN..1606..
	DCBNR3225P16-M	32	25	170	22,0	42	-6	-6	1,1	CN..1606..
	DCBNL2525M16-M	25	25	150	22,0	41	-6	-6	0,8	CN..1606..
	DCBNL3225P16-M	32	25	170	22,0	42	-6	-6	1,1	CN..1606..
19	DCBNR3232P19-M	32	32	170	27,0	41	-6	-6	1,4	CN..1906..
	DCBNR4040R19-M	40	40	200	35,0	42	-6	-6	2,5	CN..1906..
	DCBNL3232P19-M	32	32	170	27,0	41	-6	-6	1,4	CN..1906..
	DCBNL4040R19-M	40	40	200	35,0	42	-6	-6	2,5	CN..1906..

Комплектуемые, Включено в комплект поставки

Доп. части*

Для размера	Втулка прижима	Винт прижима	Плавающий клиновый зажим	Подкладная пластина	Ключ для подкладной пластины	Винт подкл. пластины	Пружина	Прижим, набор
...12	FP2012	L85021-T15P	CD12-S	DCN120616	T15P-7	C04008-T15P	S6912	CD12-S12
...16	FP2012	L86026-T20P	CD16-S	DCN160616	T20P-7L	C05010-T20P	S7010	CD16-S16
...19	FP2012	L86026-T20P	CD19-S	DCN190416	T20P-7L	C05010-T20P	S7010	CD19-S19

Пожалуйста, уточняйте наличие на складе и действующую цену

*Заказывается отдельно
Подкладная пластина DCN120416 для пластины CN..1206.., заказывается отдельно

Державки для пластин CNGG, CNMA, CNMG и CNMM



- Номенклатуру пластин см. на стр. 424-431
- GAMO° = Передний угол, LAMS° = Угол наклона
- Обозначение державок см. на стр. 14-15

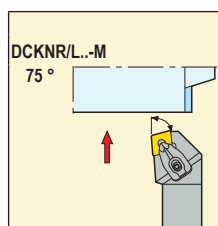

	Обозначение	Размеры в мм					GAMO°	LAMS°	KG	
		H	B	LF	WF	LH				
12	DCKNR2020K12-M	20	20	125	25,0	30	-6	-6	0,5	CN..1204..
	DCKNR2525M12-M	25	25	150	32,0	31	-6	-6	0,8	CN..1204..
	DCKNR3225P12-M	32	25	170	32,0	31	-6	-6	1,1	CN..1204..
	DCKNL2020K12-M	20	20	125	25,0	30	-6	-6	0,5	CN..1204..
	DCKNL2525M12-M	25	25	150	32,0	31	-6	-6	0,8	CN..1204..
	DCKNL3225P12-M	32	25	170	32,0	31	-6	-6	1,1	CN..1204..
16	DCKNR2525M16-M	25	25	150	32,0	36	-6	-6	0,8	CN..1606..
	DCKNR3225P16-M	32	25	170	32,0	36	-6	-6	1,2	CN..1606..
	DCKNL2525M16-M	25	25	150	32,0	36	-6	-6	0,8	CN..1606..
	DCKNL3225P16-M	32	25	170	32,0	36	-6	-6	1,2	CN..1606..
19	DCKNR3232P19-M	32	32	170	40,0	36	-6	-6	1,5	CN..1906..
	DCKNL3232P19-M	32	32	170	40,0	36	-6	-6	1,5	CN..1906..

Комплектующие, Включено в комплект поставки

Для размера	Втулка прижима	Винт прижима	Плавающий клиновидный зажим	Подкладная пластина	Ключ для подкладной пластины	Винт подкл. пластины	Пружина	Прижим, набор
...12	FP2012	L85021-T15P	CD12-S	DCN120616	T15P-7	C04008-T15P	S6912	CD12-S12
...16	FP2012	L86026-T20P	CD16-S	DCN160616	T20P-7L	C05010-T20P	S7010	CD16-S16
...19	FP2012	L86026-T20P	CD19-S	DCN190416	T20P-7L	C05010-T20P	S7010	CD19-S19

Доп. части*

Пожалуйста, уточняйте наличие на складе и действующую цену

*Заказывается отдельно
Подкладная пластина DCN120416 для пластины CN..1206.., заказывается отдельно

Державки для пластин CNGA, CNGG, CNMA, CNMG и CNMM



- Номенклатуру пластин см. на стр. 424-431, 480, 507
- GAMO° = Передний угол, LAMS° = Угол наклона
- Обозначение державки см. на стр. 14-15

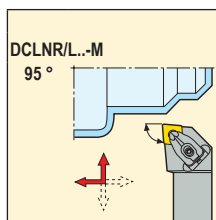
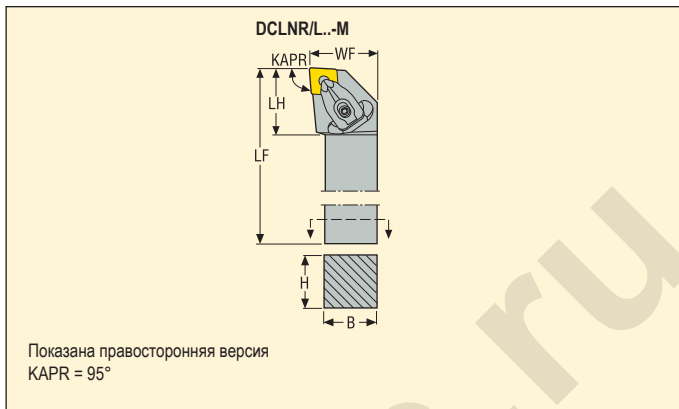

	Обозначение	Размеры в мм					GAMO°	LAMS°	KG	
		H	B	LF	WF	LH				
09	DCLNR1616H09-M	16	16	100	20,0	25	-6	-6	0,3	CN..0903..
	DCLNR2020K09-M	20	20	125	25,0	23	-6	-6	0,4	CN..0903..
	DCLNR2525M09-M	25	25	150	32,0	25	-6	-6	0,8	CN..0903..
	DCLNL1616H09-M	16	16	100	20,0	25	-6	-6	0,3	CN..0903..
	DCLNL2525M09-M	25	25	150	32,0	25	-6	-6	0,8	CN..0903..
	DCLNL2020K09-M	20	20	125	25,0	23	-6	-6	0,4	CN..0903..
12	DCLNR2020K12-M	20	20	125	25,0	32	-6	-6	0,4	CN..1204..
	DCLNR2525M12-M	25	25	150	32,0	32	-6	-6	0,8	CN..1204..
	DCLNR3225P12-M	32	25	170	32,0	32	-6	-6	1,1	CN..1204..
	DCLNR3232P12-M	32	32	170	40,0	32	-6	-6	1,4	CN..1204..
	DCLNL2020K12-M	20	20	125	25,0	32	-6	-6	0,4	CN..1204..
	DCLNL2525M12-M	25	25	150	32,0	32	-6	-6	0,8	CN..1204..
	DCLNL3225P12-M	32	25	170	32,0	32	-6	-6	1,1	CN..1204..
	DCLNL3232P12-M	32	32	170	40,0	32	-6	-6	1,4	CN..1204..

Комплектующие, Включено в комплект поставки

Доп. части*

Для размера	Втулка прижима	Винт прижима	Плавающий клиновый зажим	Подкладная пластина	Ключ для подкладной пластины	Винт подкл. пластины	Пружина	Прижим, набор
...09	FP1508	L84017-T09P	CD09-S	DCN090310	T09P-2	C03007-T09P	S5608	CD09-S09
...12	FP2012	L85021-T15P	CD12-S	DCN120616	T15P-7	C04008-T15P	S6912	CD12-S12

Пожалуйста, уточняйте наличие на складе и действующую цену

*Заказывается отдельно
Подкладная пластина DCN120416 для пластины CN..1206.., заказывается отдельно

Державки для пластин CNGA, CNGG, CNMA, CNMG и CNMM



- Номенклатуру пластин см. на стр. 424-431
- GAMO° = Передний угол, LAMS° = Угол наклона
- Обозначение державок см. на стр. 14-15

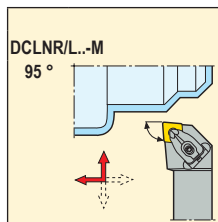

	Обозначение	Размеры в мм					GAMO°	LAMS°	KG	
		H	B	LF	WF	LH				
16	DCLNR2525M16-M	25	25	150	32,0	40	-6	-6	0,8	CN..1606..
	DCLNR3225P16-M	32	25	170	32,0	42	-6	-6	1,1	CN..1606..
	DCLNR3232P16-M	32	32	170	40,0	42	-6	-6	1,4	CN..1606..
	DCLNL2525M16-M	25	25	150	32,0	40	-6	-6	0,8	CN..1606..
	DCLNL3225P16-M	32	25	170	32,0	42	-6	-6	1,1	CN..1606..
	DCLNL3232P16-M	32	32	170	40,0	42	-6	-6	1,4	CN..1606..
19	DCLNR3232P19-M	32	32	170	40,0	42	-6	-6	1,4	CN..1906..
	DCLNR4040R19-M	40	40	200	50,0	40	-6	-6	2,5	CN..1906..
	DCLNL3232P19-M	32	32	170	40,0	42	-6	-6	1,4	CN..1906..
	DCLNL4040R19-M	40	40	200	50,0	40	-6	-6	2,5	CN..1906..

Комплектующие, Включено в комплект поставки

Доп. части*

Для размера	Втулка прижима	Винт прижима	Плавающий клиновидный зажим	Подкладная пластина	Ключ для подкладной пластины	Винт подкл. пластины	Пружина	Прижим, набор
...16	FP2012	L86026-T20P	CD16-S	DCN160616	T20P-7L	C05010-T20P	S7010	CD16-S16
...19	FP2012	L86026-T20P	CD19-S	DCN190416	T20P-7L	C05010-T20P	S7010	CD19-S19

Пожалуйста, уточняйте наличие на складе и действующую цену

*Заказывается отдельно

Державки для пластин DNGA, DNGG, DNGM, DNMA, DNMG, DNMM, DNMU и DNMX



- Номенклатуру пластин см. на стр. 436-441, 483-484
- GAMO° = Передний угол, LAMS° = Угол наклона
- Обозначение державки см. на стр. 14-15

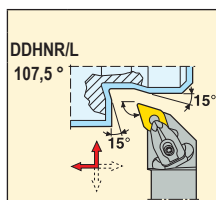
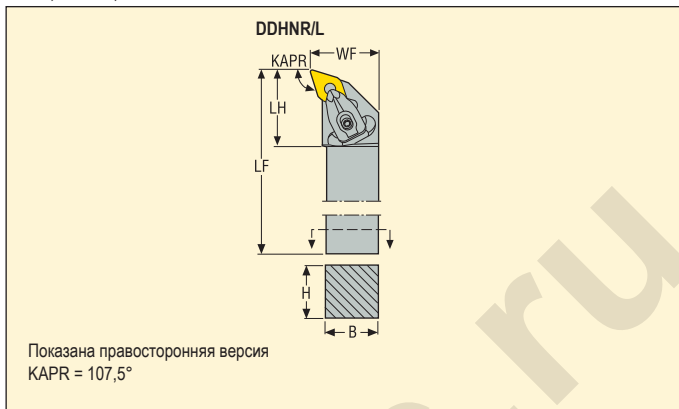

	Обозначение	Размеры в мм					GAMO°	LAMS°	KG	
		H	B	LF	WF	LH				
11	DDHNR1616H11	16	16	100	20,0	26	-6	-6	0,2	DN..1104..
	DDHNR2020K11	20	20	125	25,0	26	-6	-6	0,4	DN..1104..
	DDHNR2525M11	25	25	150	32,0	26	-6	-6	0,8	DN..1104..
	DDHNL1616H11	16	16	100	20,0	26	-6	-6	0,2	DN..1104..
	DDHNL2020K11	20	20	125	25,0	26	-6	-6	0,4	DN..1104..
	DDHNL2525M11	25	25	150	32,0	26	-6	-6	0,8	DN..1104..
15	DDHNR2020K15	20	20	125	25,0	32	-6	-6	0,4	DN..1506..
	DDHNR2525M15	25	25	150	32,0	36	-6	-6	0,8	DN..1506..
	DDHNR3232P15	32	32	170	40,0	33	-6	-6	1,3	DN..1506..
	DDHNL2020K15	20	20	125	25,0	32	-6	-6	0,4	DN..1506..
	DDHNL2525M15	25	25	150	32,0	36	-6	-6	0,8	DN..1506..
	DDHNL3232P15	32	32	170	40,0	33	-6	-6	1,3	DN..1506..

Комплектуемые, Включено в комплект поставки

Доп. части*

Для размера	Втулка прижима	Винт прижима	Плавающий клиновидный зажим	Подкладная пластина	Ключ для подкладной пластины	Винт подкл. пластины	Пружина	Прижим, набор
...11	FP1508	L84017-T09P	CD11XP	DDN110310	T09P-2	C03007-T09P	S5608	CD09-S09
...15	FP2012	L85021-T15P	CD12-S	DDN150416	T15P-7	C04008-T15P	S6912	CD12-S12

Пожалуйста, уточняйте наличие на складе и действующую цену

*Заказывается отдельно
Подкладная пластина DDN150616 для пластины DN..1504.., заказывается отдельно

Державки для пластин DNGA, DNGG, DNGM, DNMA, DNMG, DNMM, DNMU и DNMX



- Номенклатуру пластин см. на стр. 435-441, 483-484
- GAMO° = Передний угол, LAMS° = Угол наклона
- Обозначение державок см. на стр. 14-15

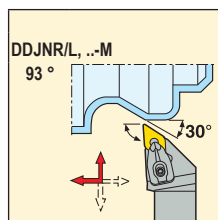
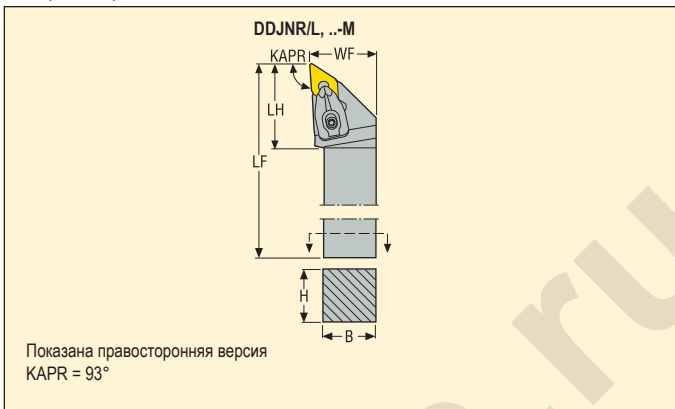

	Обозначение	Размеры в мм					GAMO°	LAMS°	KG	
		H	B	LF	WF	LH				
11	DDJNR1616H11	16	16	100	20,0	31	-6	-6	0,2	DN.. 1104..
	DDJNR2020K11	20	20	125	25,0	31	-6	-6	0,4	DN.. 1104..
	DDJNR2525M11	25	25	150	32,0	31	-6	-6	0,7	DN.. 1104..
	DDJNR3225P11	32	25	170	32,0	31	-6	-6	1,1	DN.. 1104..
	DDJNL1616H11	16	16	100	20,0	31	-6	-6	0,2	DN.. 1104..
	DDJNL2020K11	20	20	125	25,0	31	-6	-6	0,4	DN.. 1104..
	DDJNL2525M11	25	25	150	32,0	31	-6	-6	0,7	DN.. 1104..
DDJNL3225P11	32	25	170	32,0	31	-6	-6	1,1	DN.. 1104..	
15	DDJNR2020K15-M	20	20	125	25,0	42	-6	-6	0,4	DN.. 1506..
	DDJNR2525M15-M	25	25	150	32,0	42	-6	-6	0,8	DN.. 1506..
	DDJNR3225P15-M	32	25	170	32,0	42	-6	-6	1,1	DN.. 1506..
	DDJNR3232P15-M	32	32	170	40,0	42	-6	-6	1,4	DN.. 1506..
	DDJNL2020K15-M	20	20	125	25,0	42	-6	-6	0,4	DN.. 1506..
	DDJNL2525M15-M	25	25	150	32,0	42	-6	-6	0,8	DN.. 1506..
	DDJNL3225P15-M	32	25	170	32,0	42	-6	-6	1,1	DN.. 1506..
DDJNL3232P15-M	32	32	170	40,0	42	-6	-6	1,4	DN.. 1506..	

Комплектующие, Включено в комплект поставки

Для размера	Втулка прижима	Винт прижима	Плавающий клиновый зажим	Подкладная пластина	Ключ для подкладной пластины	Винт подкл. пластины	Пружина	Прижим, набор
...11	FP1508	L84017-T09P	CD11XP	DDN110310	T09P-2	C03007-T09P	S5608	CD09-S09
...15	FP2012	L85021-T15P	CD12-S	DDN150416	T15P-7	C04008-T15P	S6912	CD12-S12

Доп. части*

Пожалуйста, уточняйте наличие на складе и действующую цену

*Заказывается отдельно
Подкладная пластина DDN150616 для пластины DN..1504..., заказывается отдельно

Державки для пластин PCBN DNMA



- Номенклатуру пластин см. на стр. 484
- GAMO° = Передний угол, LAMS° = Угол наклона
- Обозначение державки см. на стр. 14-15

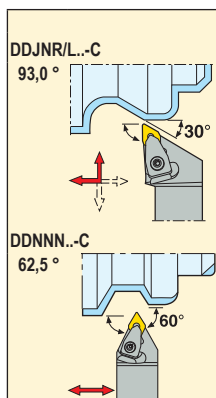
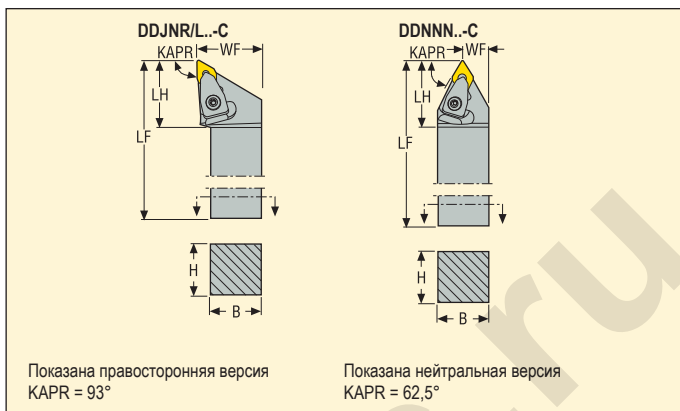

Обозначение	Размеры в мм					GAMO°	LAMS°	KG	
	H	B	LF	WF	LH				
11 DDJNR3225P11-C	32	25	170	32,0	32	-6	-6	1,1	DNMA1104..
DDJNL3225P11-C	32	25	170	32,0	32	-6	-6	1,1	DNMA1104..
11 DDNNN3225P11-C	32	25	170	32,0	33	-9	-5	1,0	DNMA1104..

Комплектующие, Включено в комплект поставки

Доп. части*

Для размера	Втулка прижима	Винт прижима	Плавающий клиновый зажим	Подкладная пластина	Ключ для подкладной пластины	Винт подкл. пластины	Пружина	Прижим, набор
...11	FP1508	L84017-T09P	CC09P-D11	DDN110310	T09P-2	C03007-T09P	S5608	CC09P-SET

Пожалуйста, уточняйте наличие на складе и действующую цену

*Заказывается отдельно

Державки для пластин RNMA и RNMG

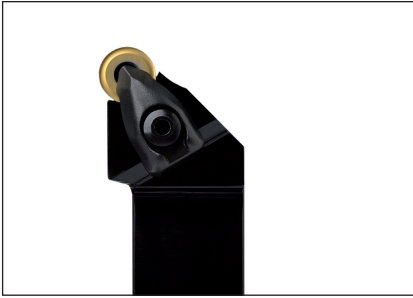

- Номенклатуру пластин см. на стр. 447
- GAMO° = Передний угол, LAMS° = Угол наклона
- Обозначение державок см. на стр. 14-15

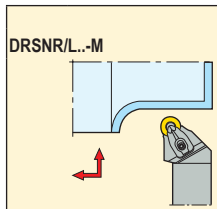
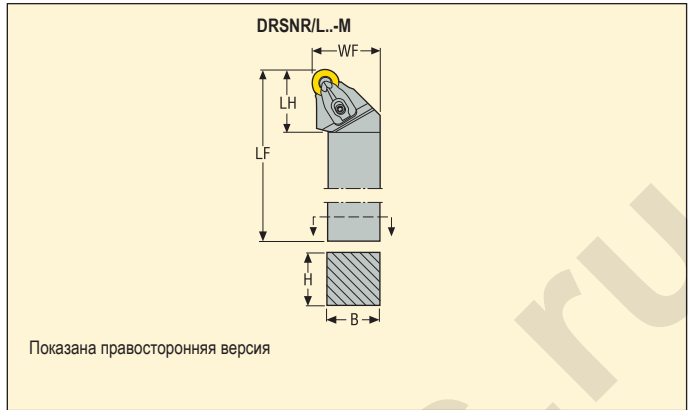

Обозначение	Размеры в мм					GAMO°	LAMS°	KG		
	H	B	LF	WF	LH					
12	DRSNR2525M12-M	25	25	150	32,0	30	-6	-6	0,8	RN..120400
	DRSNR3225P12-M	32	25	170	32,0	30	-6	-6	1,1	RN..120400
	DRSNL2525M12-M	25	25	150	32,0	30	-6	-6	0,8	RN..120400
	DRSNL3225P12-M	32	25	170	32,0	30	-6	-6	1,1	RN..120400

Комплектующие, Включено в комплект поставки

Доп. части*

Для размера	Втулка прижима	Винт прижима	Плавающий клиновидный зажим	Подкладная пластина	Ключ для подкладной пластины	Винт подкл. пластины	Пружина	Прижим, набор
...12	FP2012	L85021-T15P	CD12-S	DRN120600	T15P-7	C04008-T15P	S6912	CD12-S12

Пожалуйста, уточняйте наличие на складе и действующую цену

*Заказывается отдельно

Державки для пластин SNGA, SNMA, SNMG и SNMM

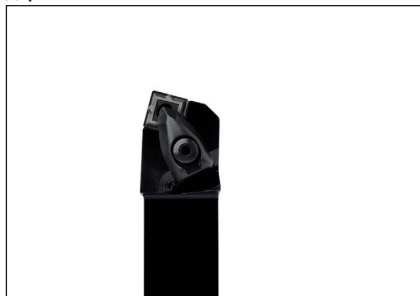

- Номенклатуру пластин см. на стр. 450-454, 490
- GAMO° = Передний угол, LAMS° = Угол наклона
- Обозначение державки см. на стр. 14-15

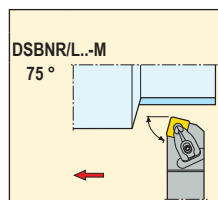
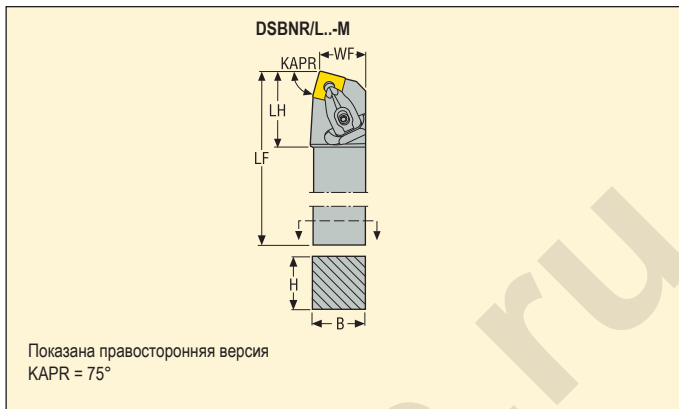

	Обозначение	Размеры в мм					GAMO°	LAMS°	KG	
		H	B	LF	WF	LH				
12	DSBNR2020K12-M	20	20	125	17,0	37	-6	-6	0,5	SN..1204..
	DSBNR2525M12-M	25	25	150	22,0	36	-6	-6	0,8	SN..1204..
	DSBNL2020K12-M	20	20	125	17,0	37	-6	-6	0,5	SN..1204..
	DSBNL2525M12-M	25	25	150	22,0	36	-6	-6	0,8	SN..1204..
15	DSBNR2525M15-M	25	25	150	22,0	41	-6	-6	0,8	SN..1506..
	DSBNR3232P15-M	32	32	170	27,0	42	-6	-6	1,4	SN..1506..
	DSBNL2525M15-M	25	25	150	22,0	41	-6	-6	0,8	SN..1506..
	DSBNL3232P15-M	32	32	170	27,0	42	-6	-6	1,4	SN..1506..

Комплектующие, Включено в комплект поставки

Доп. части*

Для размера	Втулка прижима	Винт прижима	Плавающий клиновый зажим	Подкладная пластина	Ключ для подкладной пластины	Винт подкл. пластины	Пружина	Прижим, набор
...12	FP2012	L85021-T15P	CD12-S	DSN120616	T15P-7	C04008-T15P	S6912	CD12-S12
...15	FP2012	L86026-T20P	CD16-S	DSN150624	T20P-7L	C05010-T20P	S7010	CD16-S16

Пожалуйста, уточняйте наличие на складе и действующую цену

*Заказывается отдельно
Подкладная пластина DSN120416 для пластины SN..1206.., заказывается отдельно

Державки для пластин SNGA, SNMA, SNMG и SNMM

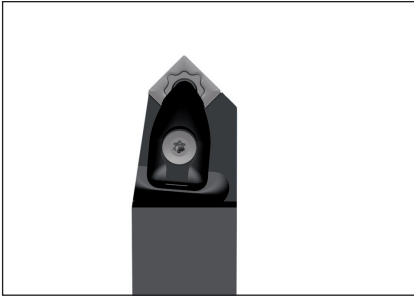

- Номенклатуру пластин см. на стр. 450-454, 490
- GAMO° = Передний угол, LAMS° = Угол наклона
- Обозначение державок см. на стр. 14-15

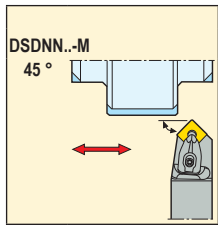
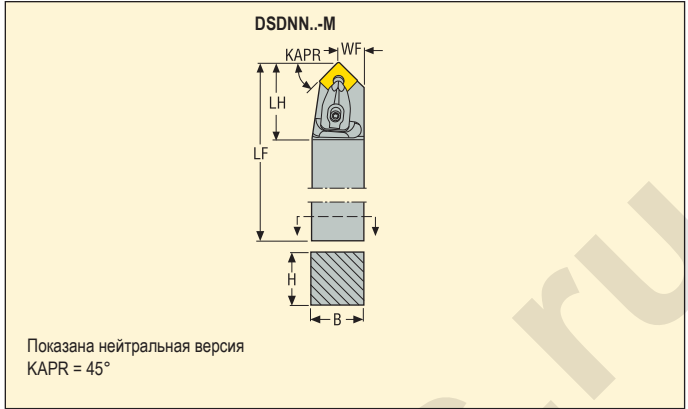

	Обозначение	Размеры в мм					GAMO°	LAMS°	KG	
		H	B	LF	WF	LH				
12	DSDNN2020K12-M	20	20	125	10,3	37	-6	-6	0,4	SN..1204..
	DSDNN2525M12-M	25	25	150	12,8	36	-6	-6	0,7	SN..1204..
	DSDNN3232P12-M	32	32	170	16,3	36	-6	-6	1,3	SN..1204..

Комплектующие, Включено в комплект поставки

Доп. части*

Для размера	Втулка прижима	Винт прижима	Плавающий клиновидный зажим	Подкладная пластина	Ключ для подкладной пластины	Винт подкл. пластины	Пружина	Прижим, набор
...12	FP2012	L85021-T15P	CD12-S	DSN120616	T15P-7	C04008-T15P	S6912	CD12-S12

Пожалуйста, уточняйте наличие на складе и действующую цену

*Заказывается отдельно

Подкладная пластина DSN120416 для пластины SN..1206..., заказывается отдельно

Державки для пластин SNGA, SNMA, SNMG и SNMM



- Номенклатуру пластин см. на стр. 450-454, 490
- GAMO° = Передний угол, LAMS° = Угол наклона
- Обозначение державки см. на стр. 14-15

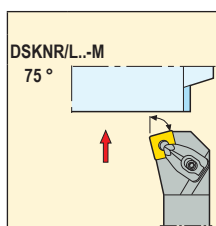
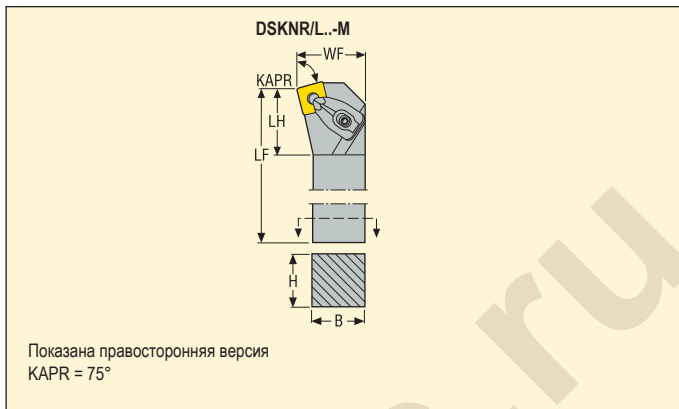

	Обозначение	Размеры в мм					GAMO°	LAMS°	KG	
		H	B	LF	WF	LH				
12	DSKNR2020K12-M	20	20	125	25,0	33	-6	-6	0,5	SN..1204..
	DSKNR2525M12-M	25	25	150	32,0	33	-6	-6	0,8	SN..1204..
	DSKNR3225P12-M	32	25	170	32,0	35	-6	-6	1,1	SN..1204..
	DSKNL2020K12-M	20	20	125	25,0	33	-6	-6	0,5	SN..1204..
	DSKNL2525M12-M	25	25	150	32,0	33	-6	-6	0,8	SN..1204..
	DSKNL3225P12-M	32	25	170	32,0	35	-6	-6	1,1	SN..1204..
19	DSKNR3232P19-M	32	32	170	40,0	37	-6	-6	1,5	SN..1906..
	DSKNL3232P19-M	32	32	170	40,0	37	-6	-6	1,5	SN..1906..

Комплектующие, Включено в комплект поставки

Доп. части*

Для размера	Втулка прижима	Винт прижима	Плавающий клиновый зажим	Подкладная пластина	Ключ для подкладной пластины	Винт подкл. пластины	Пружина	Прижим, набор
...12	FP2012	L85021-T15P	CD12-S	DSN120616	T15P-7	C04008-T15P	S6912	CD12-S12
...19	FP2012	L86026-T20P	CD19-S	DSN190624	T20P-7L	C05010-T20P	S7010	CD19-S19

Пожалуйста, уточняйте наличие на складе и действующую цену

*Заказывается отдельно

Подкладная пластина DSN120416 для пластины SN..1206.., заказывается отдельно
Подкладная пластина DSN190640 для пластины SNMM190624W-R7, заказывается отдельно

Державки для пластин SNGA, SNMA, SNMG и SNMM



- Номенклатуру пластин см. на стр. 450-454, 490
- GAMO° = Передний угол, LAMS° = Угол наклона
- Обозначение державок см. на стр. 14-15

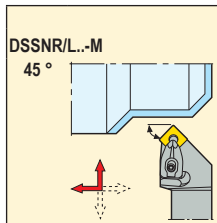
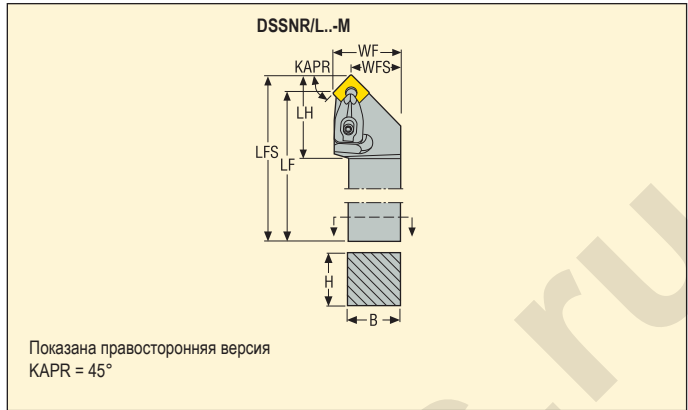

Обозначение	Размеры в мм								GAMO°	LAMS°	KG	Код
	H	B	LF	LFS	WF	WFS	LH					
09	DSSNR1616H09-M	16	16	101	107,1	20,0	14,1	32	-8	0	0,3	SN..0903..
	DSSNR2020K09-M	20	20	125	132,1	25,0	19,1	32	-8	0	0,5	SN..0903..
	DSSNR2525M09-M	25	25	150	157,1	32,0	26,1	32	-8	0	0,8	SN..0903..
	DSSNL1616H09-M	16	16	101	107,1	20,0	14,1	32	-8	0	0,3	SN..0903..
	DSSNL2525M09-M	25	25	150	157,1	32,0	26,1	32	-8	0	0,8	SN..0903..
12	DSSNR2020K12-M	20	20	125	134,3	25,0	16,9	39	-8	0	0,5	SN..1204..
	DSSNR2525M12-M	25	25	150	159,3	32,0	23,9	39	-8	0	0,8	SN..1204..
	DSSNR3225P12-M	32	25	170	179,3	32,0	23,9	39	-8	0	1,2	SN..1204..
	DSSNL2020K12-M	20	20	125	134,3	25,0	16,9	39	-8	0	0,5	SN..1204..
	DSSNL2525M12-M	25	25	150	159,3	32,0	23,9	39	-8	0	0,8	SN..1204..
	DSSNL3225P12-M	32	25	170	179,3	32,0	23,9	39	-8	0	1,2	SN..1204..
15	DSSNR2525M15-M	25	25	150	161,2	32,0	22,0	41	-8	0	0,9	SN..1506..
	DSSNR3232P15-M	32	32	171	181,2	40,0	29,6	42	-8	0	1,5	SN..1506..
	DSSNL2525M15-M	25	25	150	161,2	32,0	22,0	41	-8	0	0,9	SN..1506..
	DSSNL3232P15-M	32	32	171	181,2	40,0	29,6	42	-8	0	1,5	SN..1506..
19	DSSNR3232P19-M	32	32	171	181,2	40,0	30,0	46	-8	0	1,5	SN..1906..
	DSSNR4040R19-M	40	40	201	213,5	50,0	31,7	46	-8	0	2,6	SN..1906..
	DSSNL3232P19-M	32	32	171	181,2	40,0	30,0	46	-8	0	1,5	SN..1906..
	DSSNL4040R19-M	40	40	201	213,5	50,0	31,7	46	-8	0	2,6	SN..1906..

Комплектуемые, Включено в комплект поставки

Доп. части*

Для размера	Втулка прижима	Винт прижима	Плавающий клиновидный зажим	Подкладная пластина	Ключ для подкладной пластины	Винт подкл. пластины	Пружина	Прижим, набор
...09	FP1508	L84017-T09P	CD09-S	DSN090310	T09P-2	C03007-T09P	S5608	CD09-S09
...12	FP2012	L85021-T15P	CD12-S	DSN120616	T15P-7	C04008-T15P	S6912	CD12-S12
...15	FP2012	L86026-T20P	CD16-S	DSN150624	T20P-7L	C05010-T20P	S7010	CD16-S16
...19	FP2012	L86026-T20P	CD19-S	DSN190624	T20P-7L	C05010-T20P	S7010	CD19-S19

Пожалуйста, уточните наличие на складе и действующую цену

*Заказывается отдельно

Подкладная пластина DSN120416 для пластины SN..1206..., заказывается отдельно
 Подкладная пластина DSN190640 для пластины SNMM190624W-R7, заказывается отдельно

Державки для пластин TNGA, TNMA, TNMG и TNMM

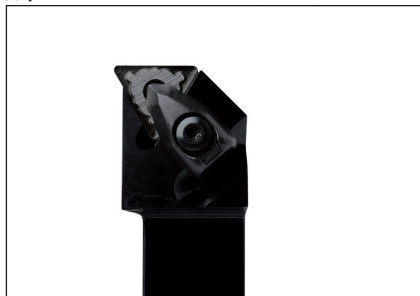

- Номенклатуру пластин см. на стр. 461-465, 496
- GAMO° = Передний угол, LAMS° = Угол наклона
- Обозначение державки см. на стр. 14-15

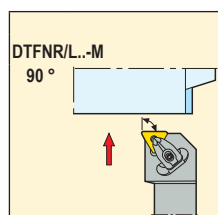
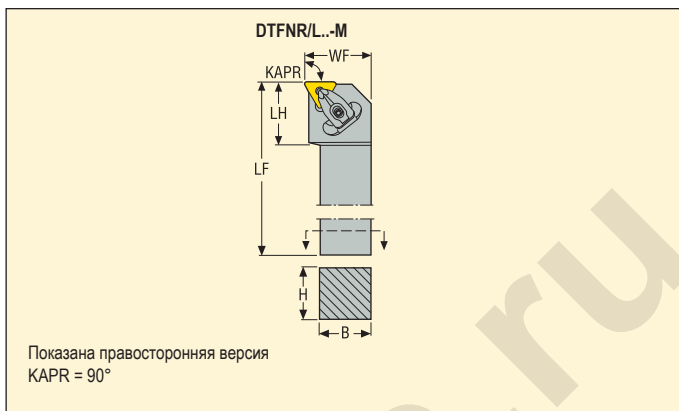

	Обозначение	Размеры в мм					GAMO°	LAMS°	KG	
		H	B	LF	WF	LH				
16	DTFNR2020K16-M	20	20	125	25,0	29	-6	-6	0,4	TN..1604..
	DTFNR2525M16-M	25	25	150	32,0	30	-6	-6	0,8	TN..1604..
	DTFNR3225P16-M	32	25	170	32,0	30	-6	-6	1,1	TN..1604..
	DTFNL2020K16-M	20	20	125	25,0	30	-6	-6	0,4	TN..1604..
	DTFNL2525M16-M	25	25	150	32,0	30	-6	-6	0,8	TN..1604..
	DTFNL3225P16-M	32	25	170	32,0	30	-6	-6	1,1	TN..1604..
22	DTFNR2525M22-M	25	25	150	32,0	30	-6	-6	0,8	TN..2204..
	DTFNR3232P22-M	32	32	170	40,0	32	-6	-6	1,4	TN..2204..
	DTFNL2525M22-M	25	25	150	32,0	30	-6	-6	0,8	TN..2204..
	DTFNL3232P22-M	32	32	170	40,0	32	-6	-6	1,4	TN..2204..

Комплекующие, Включено в комплект поставки

Доп. части*

Для размера	Втулка прижима	Винт прижима	Плавающий клиновидный зажим	Подкладная пластина	Ключ для подкладной пластины	Винт подкл. пластины	Пружина	Прижим, набор
...16	FP1508	L84017-T09P	CD09-S	DTN160616	T09P-2	C03007-T09P	S5608	CD09-S09
...22	FP2012	L85021-T15P	CD12-S	DTN220616	T15P-7	C04008-T15P	S6912	CD12-S12

Пожалуйста, уточняйте наличие на складе и действующую цену

*Заказывается отдельно
Подкладная пластина DTN220640 для пластины TN..220432.., заказывается отдельно

Державки для пластин TNGA, TNMA, TNMG и TNMM



- Номенклатуру пластин см. на стр. 461-465, 496
- GAMO° = Передний угол, LAMS° = Угол наклона
- Обозначение державок см. на стр. 14-15

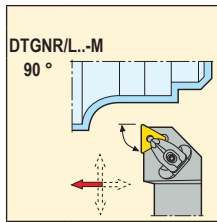
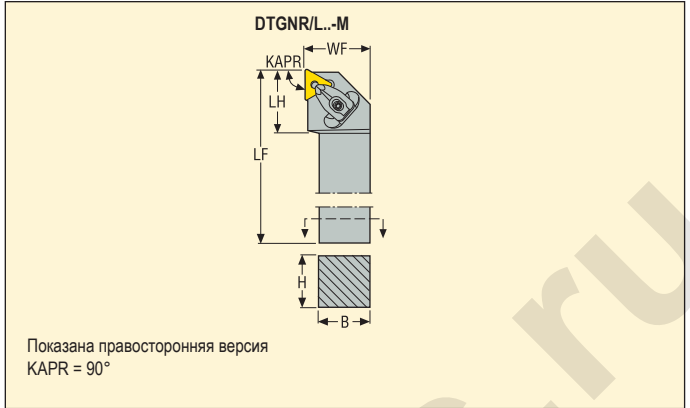

	Обозначение	Размеры в мм					GAMO°	LAMS°	KG	
		H	B	LF	WF	LH				
16	DTGNR2020K16-M	20	20	125	25,0	29	-6	-6	0,5	TN..1604..
	DTGNR2525M16-M	25	25	150	32,0	30	-6	-6	0,8	TN..1604..
	DTGNL2020K16-M	20	20	125	25,0	29	-6	-6	0,5	TN..1604..
	DTGNL2525M16-M	25	25	150	32,0	30	-6	-6	0,8	TN..1604..
22	DTGNR2525M22-M	25	25	150	32,0	31	-6	-6	0,8	TN..2204..
	DTGNR3232P22-M	32	32	170	40,0	32	-6	-6	1,4	TN..2204..
	DTGNL2525M22-M	25	25	150	32,0	31	-6	-6	0,8	TN..2204..
	DTGNL3232P22-M	32	32	170	40,0	32	-6	-6	1,4	TN..2204..

Комплектующие, Включено в комплект поставки

Доп. части*

Для размера	Втулка прижима	Винт прижима	Плавающий клиновидный зажим	Подкладная пластина	Ключ для подкладной пластины	Винт подкл. пластины	Пружина	Прижим, набор
...16	FP1508	L84017-T09P	CD09-S	DTN160616	T09P-2	C03007-T09P	S5608	CD09-S09
...22	FP2012	L85021-T15P	CD12-S	DTN220616	T15P-7	C04008-T15P	S6912	CD12-S12

Пожалуйста, уточняйте наличие на складе и действующую цену

*Заказывается отдельно

Подкладная пластина DTN220640 для пластины TN..220432... заказывается отдельно

Державки для пластин VNGA, VNGG, VNGM, VNMA, VNMG и VNMU

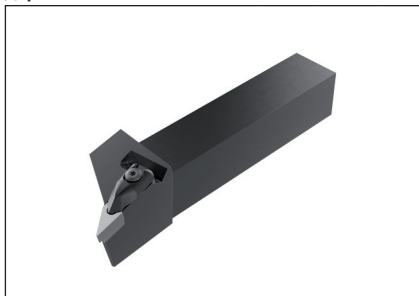

- Номенклатуру пластин см. на стр. 470-473, 503-504
- GAMO° = Передний угол, LAMS° = Угол наклона
- Обозначение державки см. на стр. 14-15

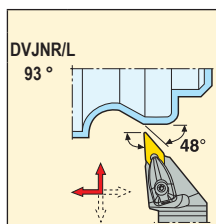
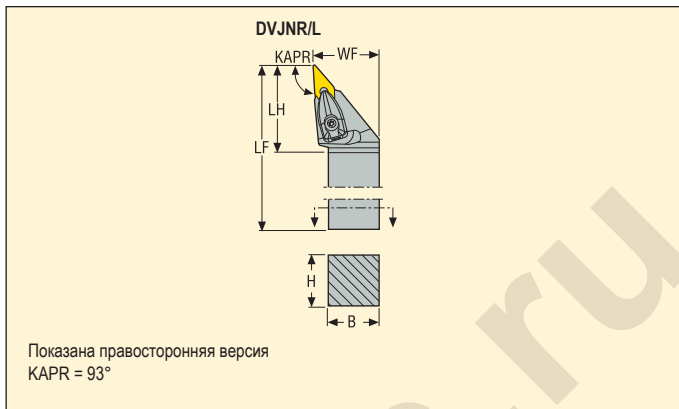

	Обозначение	Размеры в мм					GAMO°	LAMS°	KG	
		H	B	LF	WF	LH				
13	DVJNR1616H13	16	16	100	20,0	42	-4,5	-13,5	0,2	VN..1304..
	DVJNR2020K13	20	20	125	25,0	42	-4,5	-13,5	0,4	VN..1304..
	DVJNR2525M13	25	25	150	32,0	42	-4,5	-13,5	0,7	VN..1304..
	DVJNL1616H13	16	16	100	20,2	42	-4,5	-13,5	0,2	VN..1304..
	DVJNL2020K13	20	20	125	25,0	42	-4,5	-13,5	0,4	VN..1304..
	DVJNL2525M13	25	25	150	32,0	42	-4,5	-13,5	0,7	VN..1304..
16	DVJNR2020K16	20	20	125	25,0	41	-4,5	-13,5	0,4	VN..1604..
	DVJNR2525M16	25	25	150	32,0	41	-4,5	-13,5	0,7	VN..1604..
	DVJNR3225P16	32	25	170	32,0	41	-4,5	-13,5	1,0	VN..1604..
	DVJNL2020K16	20	20	125	25,0	41	-4,5	-13,5	0,4	VN..1604..
	DVJNL2525M16	25	25	150	32,0	41	-4,5	-13,5	0,7	VN..1604..
	DVJNL3225P16	32	25	170	32,0	41	-4,5	-13,5	1,0	VN..1604..

Комплектующие, Включено в комплект поставки

Доп. части*

Для размера	Втулка прижима	Винт прижима	Плавающий клиновый зажим	Подкладная пластина	Ключ для подкладной пластины	Винт подкл. пластины	Пружина	Прижим, набор
...13	FP1508	L84017-T09P	CD08-S	PVN130308	T09P-2	CS5008-T09P	S5608	CD08-V13
...16	FP2012	L85021-T15P	CD19-S-V16	DVN160310	T15P-7	C03508-T15P	S6912	CD19-V16

Пожалуйста, уточняйте наличие на складе и действующую цену

*Заказывается отдельно

Державки для пластин VNGA, VNGG, VNGM, VNMA и VNMG

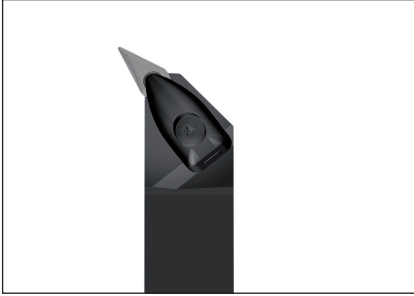

- Номенклатуру пластин см. на стр. 470-473, 503-504
- GAMO° = Передний угол, LAMS° = Угол наклона
- Обозначение державки см. на стр. 14-15

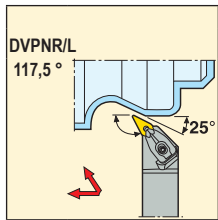
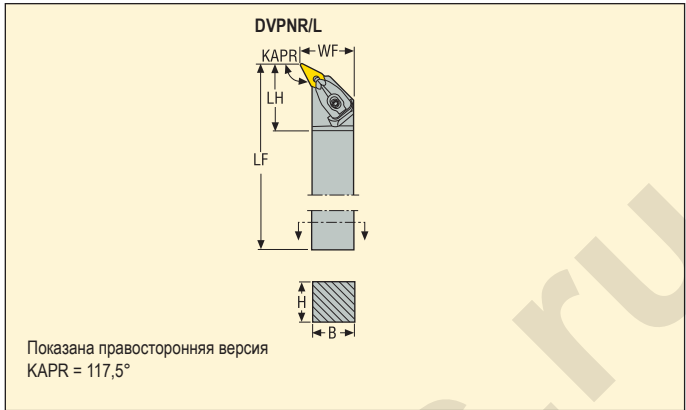

	Обозначение	Размеры в мм					GAMO°	LAMS°	KG	
		H	B	LF	WF	LH				
16	DVPNR2020K16	20	20	125	25,0	42	-4,5	-13,5	0,5	VN..1604..
	DVPNR2525M16	25	25	150	32,0	41	-4,5	-13,5	0,8	VN..1604..
	DVPNR3232P16	32	32	170	40,0	41	-4,5	-13,5	1,4	VN..1604..
	DVPNL2020K16	20	20	125	25,0	42	-4,5	-13,5	0,5	VN..1604..
	DVPNL2525M16	25	25	150	32,0	41	-4,5	-13,5	0,8	VN..1604..
	DVPNL3232P16	32	32	170	40,0	41	-4,5	-13,5	1,4	VN..1604..

Комплектующие, Включено в комплект поставки

Доп. части*

Для размера	Втулка прижима	Винт прижима	Плавающий клиновидный зажим	Подкладная пластина	Ключ для подкладной пластины	Винт подкл. пластины	Пружина	Прижим, набор
...16	FP2012	L85021-T15P	CD19-S-V16	DVN160310	T15P-7	C03508-T15P	S6912	CD19-V16

Пожалуйста, уточняйте наличие на складе и действующую цену

*Заказывается отдельно

Державки для пластин WNGA, WNGG, WNMA, WNMG и WNMM



- Номенклатуру пластин см. на стр. 474-478, 505
- GAMO° = Передний угол, LAMS° = Угол наклона
- Обозначение державки см. на стр. 14-15

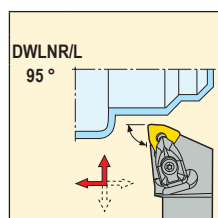
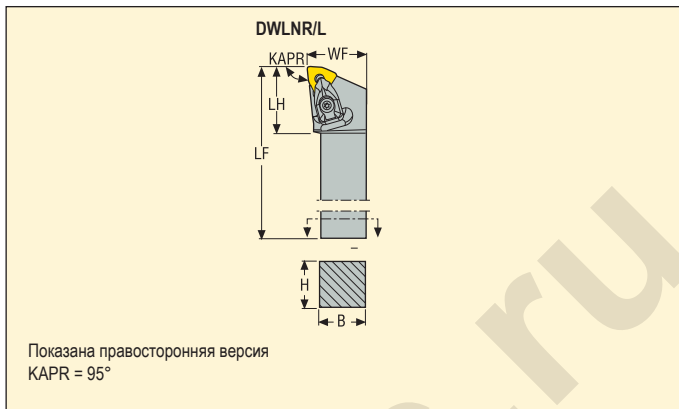

	Обозначение	Размеры в мм					GAMO°	LAMS°	KG	
		H	B	LF	WF	LH				
06	DWLNR1616H06	16	16	100	20,0	31	-6	-6	0,3	WN..0604..
	DWLNR2020K06	20	20	125	25,0	31	-6	-6	0,4	WN..0604..
	DWLNR2525M06	25	25	150	32,0	30	-6	-6	0,8	WN..0604..
	DWLNR3232P06	32	32	170	40,0	32	-6	-6	1,4	WN..0604..
	DWLN1616H06	16	16	100	20,0	31	-6	-6	0,3	WN..0604..
	DWLN12020K06	20	20	125	25,0	31	-6	-6	0,4	WN..0604..
	DWLN12525M06	25	25	150	32,0	30	-6	-6	0,8	WN..0604..
DWLN13232P06	32	32	170	40,0	32	-6	-6	1,4	WN..0604..	
08	DWLNR2020K08	20	20	125	25,0	31	-6	-6	0,4	WN..0804..
	DWLNR2525M08	25	25	150	32,0	35	-6	-6	0,8	WN..0804..
	DWLNR3232P08	32	32	170	40,0	35	-6	-6	1,4	WN..0804..
	DWLN12020K08	20	20	125	25,0	31	-6	-6	0,4	WN..0804..
	DWLN12525M08	25	25	150	32,0	35	-6	-6	0,8	WN..0804..
	DWLN13232P08	32	32	170	40,0	35	-6	-6	1,4	WN..0804..

Комплектующие, Включено в комплект поставки

Доп. части*

Для размера	Втулка прижима	Винт прижима	Плавающий клиновидный зажим	Подкладная пластина	Ключ для подкладной пластины	Винт подкл. пластины	Пружина	Прижим, набор
...06	FP1508	L84017-T09P	CD09-S	DWN060310	T09P-2	C03007-T09P	S5608	CD09-S09
...08	FP2012	L85021-T15P	CD12-S	DWN080416	T15P-7	C04008-T15P	S6912	CD12-S12

Пожалуйста, уточняйте наличие на складе и действующую цену

*Заказывается отдельно
Подкладная пластина DWN080316 для пластины WN..0806.., заказывается отдельно

Державки для пластин CNGA, CNGG, CNMA, CNMG и CNMM



- Номенклатуру пластин см. на стр. 424-431, 480, 507
- GAMO° = Передний угол, LAMS° = Угол наклона
- Обозначение державок см. на стр. 14-15

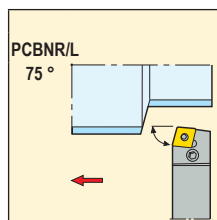
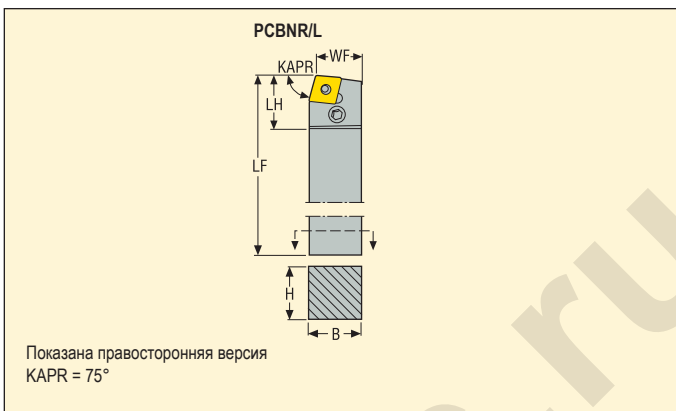

Обозначение	Размеры в мм					GAMO°	LAMS°	KG	Код	
	H	B	LF	WF	LH					
12	PCBNR2525M12	25	25	150	22,0	26	-6	-6	0,7	CN..1204..
	PCBNL2525M12	25	25	150	22,0	26	-6	-6	0,7	CN..1204..
19	PCBNR3232P19	32	32	170	27,0	37	-6	-6	1,3	CN..1906..
	PCBNR4040S19	40	40	250	35,0	38	-6	-6	3,1	CN..1906..
	PCBNL3232P19	32	32	170	27,0	37	-6	-6	1,3	CN..1906..
	PCBNL4040S19	40	40	250	35,0	38	-6	-6	3,0	CN..1906..

Комплектующие, Включено в комплект поставки

Для размера	Рычаг	Подкладная пластина	Ключ	Винт рычага	Пуансон	Штифт подкладной пластины
...12	PP4713	PCN120308	3SMS795	LS0818	MP0912	RP6757
...19	PP7521	PCN190416	4SMS795	LS1027	MP1519	RP9811

Пожалуйста, уточняйте наличие на складе и действующую цену

Державки для пластин CNGA, CNGG, CNMA, CNMG и CNMM



- Номенклатуру пластин см. на стр. 424-431, 480, 507
- GAMO° = Передний угол, LAMS° = Угол наклона
- Обозначение державки см. на стр. 14-15

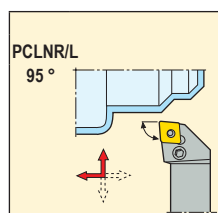
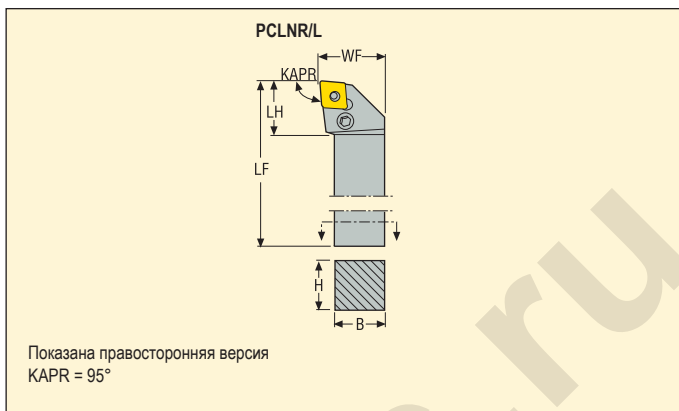

	Обозначение	Размеры в мм					GAMO°	LAMS°	KG	
		H	B	LF	WF	LH				
12	PCLNR2020K12	20	20	125	25,0	26	-6	-6	0,4	CN..1204..
	PCLNR2525M12	25	25	150	32,0	26	-6	-6	0,8	CN..1204..
	PCLNR3225P12	32	25	170	32,0	26	-6	-6	1,1	CN..1204..
	PCLNL2020K12	20	20	125	25,0	26	-6	-6	0,4	CN..1204..
	PCLNL2525M12	25	25	150	32,0	26	-6	-6	0,8	CN..1204..
	PCLNL3225P12	32	25	170	32,0	26	-6	-6	1,1	CN..1204..
16	PCLNR2525M16	25	25	150	32,0	33	-6	-6	0,8	CN..1606..
	PCLNR3232P16	32	32	170	40,0	33	-6	-6	1,4	CN..1606..
	PCLNL2525M16	25	25	150	32,0	33	-6	-6	0,8	CN..1606..
	PCLNL3232P16	32	32	170	40,0	33	-6	-6	1,4	CN..1606..
19	PCLNR3232P19	32	32	170	40,0	37	-6	-6	0,1	CN..1906..
	PCLNR4040S19	40	40	250	50,0	38	-6	-6	1,5	CN..1906..
	PCLNL3232P19	32	32	170	40,0	37	-6	-6	1,4	CN..1906..
	PCLNL4040S19	40	40	250	50,0	38	-6	-6	3,1	CN..1906..
25	PCLNR4040S25	40	40	250	50,2	48	-6	-6	3,1	CN..2509..
	PCLNL4040S25	40	40	250	50,2	48	-6	-6	3,1	CN..2509..

Комплектующие, Включено в комплект поставки

Для размера	Рычаг	Подкладная пластина	Ключ	Винт рычага	Пуансон	Штифт подкладной пластины
...12	PP4713	PCN120308	3SMS795	LS0818	MP0912	RP6757
...16	PP6017	PCN160412	3SMS795	LS0820	MP1519	RP8286
...19	PP7521	PCN190416	4SMS795	LS1027	MP1519	RP9811
...25	PP1325	PCN250620	5SMS795	LS1236	MP25	RP1312

Пожалуйста, уточняйте наличие на складе и действующую цену

Державки для пластин DNGA, DNGG, DNGM, DNMA, DNMG, DNMM, DNMU и DNMX



- Номенклатуру пластин см. на стр. 435-441, 483-484
- GAMO° = Передний угол, LAMS° = Угол наклона
- Обозначение державок см. на стр. 14-15

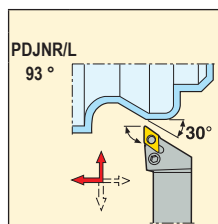
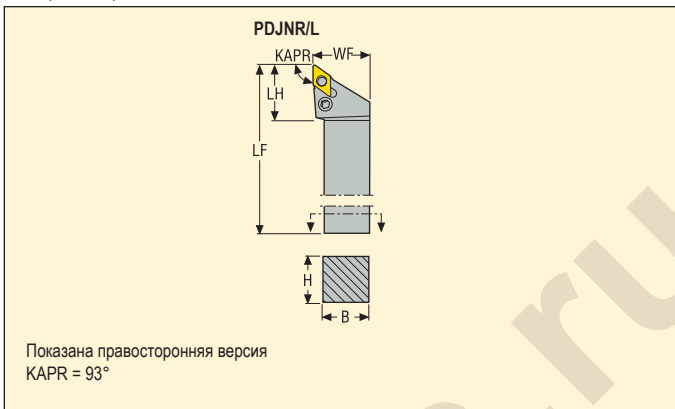

	Обозначение	Размеры в мм					GAMO°	LAMS°	KG	
		H	B	LF	WF	LH				
11	PDJNR1616H11	16	16	100	20,0	24	-6	-6	0,2	DN..1104..
	PDJNR2020K11	20	20	125	25,0	30	-6	-7	0,5	DN..1104..
	PDJNR2525M11	25	25	150	32,0	30	-6	-7	0,7	DN..1104..
	PDJNR3225P11	32	25	170	32,0	30	-6	-7	1,0	DN..1104..
	PDJNL1616H11	16	16	100	20,0	24	-6	-6	0,2	DN..1104..
	PDJNL2020K11	20	20	125	25,0	30	-6	-7	0,5	DN..1104..
	PDJNL2525M11	25	25	150	32,0	30	-6	-7	0,7	DN..1104..
	PDJNL3225P11	32	25	170	32,0	30	-6	-7	1,0	DN..1104..
15	PDJNR2020K15	20	20	125	25,0	36	-6	-7	0,4	DN..1506..
	PDJNR2525M15	25	25	150	32,0	36	-6	-7	0,7	DN..1506..
	PDJNR3225P15	32	25	170	32,0	36	-6	-7	1,1	DN..1506..
	PDJNL2020K15	20	20	125	25,0	36	-6	-7	0,4	DN..1506..
	PDJNL2525M15	25	25	150	32,0	36	-6	-7	0,7	DN..1506..
		PDJNL3225P15	32	25	170	32,0	36	-6	-7	1,1

Комплектующие, Включено в комплект поставки

Для размера	Рычаг	Подкладная пластина	Ключ	Винт рычага	Пуансон	Штифт подкладной пластины
...11	PP3512	PDN110308	2.5SMS795	LS0616	MP0912	RP5153
...15	PP4716	PDN150308	3SMS795	LS0822	MP0912	RP6757

Пожалуйста, уточняйте наличие на складе и действующую цену

Подкладная пластина DDN150416 для пластины DN..1504..., заказывается отдельно

Державки для пластин DNGA, DNGG, DNGM, DNMA, DNMG, DNMM и DNMU

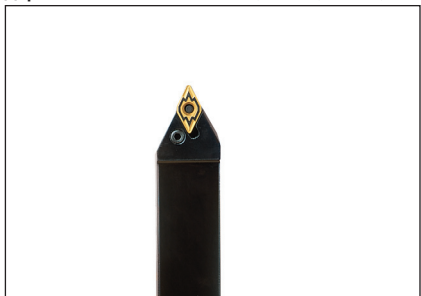

- Номенклатуру пластин см. на стр. 435-441, 483-484
- GAMO° = Передний угол, LAMS° = Угол наклона
- Обозначение державки см. на стр. 14-15

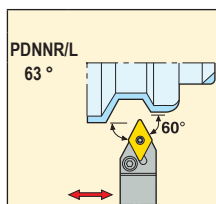
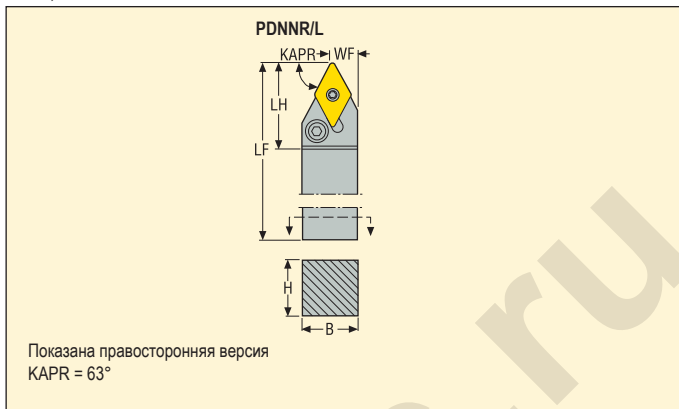

	Обозначение	Размеры в мм					GAMO°	LAMS°	KG	
		H	B	LF	WF	LH				
11	PDNNR1616H11	16	16	100	8,0	25	-6	-6	0,2	DN..1104..
	PDNNR2020K11	20	20	125	10,0	25	-6	-6	0,4	DN..1104..
	PDNNR2525M11	25	25	150	12,5	30	-6	-6	0,7	DN..1104..
	PDNNL1616H11	16	16	100	8,0	25	-6	-6	0,2	DN..1104..
	PDNNL2020K11	20	20	125	10,0	25	-6	-6	0,4	DN..1104..
	PDNNL2525M11	25	25	150	12,5	30	-6	-6	0,7	DN..1104..
15	PDNNR2020K15	20	20	125	10,0	36	-6	-6	0,4	DN..1506..
	PDNNR2525M15	25	25	150	12,5	36	-6	-6	0,7	DN..1506..
	PDNNR3225P15	32	25	170	12,5	36	-6	-6	1,0	DN..1506..
	PDNNL2020K15	20	20	125	10,0	36	-6	-6	0,4	DN..1506..
	PDNNL2525M15	25	25	150	12,5	36	-6	-6	0,7	DN..1506..
	PDNNL3225P15	32	25	170	12,5	36	-6	-6	1,0	DN..1506..

Комплектующие, Включено в комплект поставки

Для размера	Рычаг	Подкладная пластина	Ключ	Винт рычага	Пуансон	Штифт подкладной пластины
...11	PP3512	PDN110308	2.5SMS795	LS0616	MP0912	RP5153
...15	PP4716	PDN150308	3SMS795	LS0822	MP0912	RP6757

Пожалуйста, уточняйте наличие на складе и действующую цену

Подкладная пластина DDN150416 для пластины DN..1504.., заказывается отдельно

Державки для пластин RCMX



- Номенклатуру пластин см. на стр. 446
- GAMO° = Передний угол, LAMS° = Угол наклона
- Обозначение державок см. на стр. 14-15

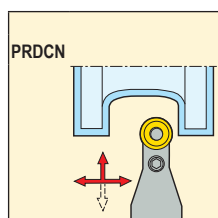
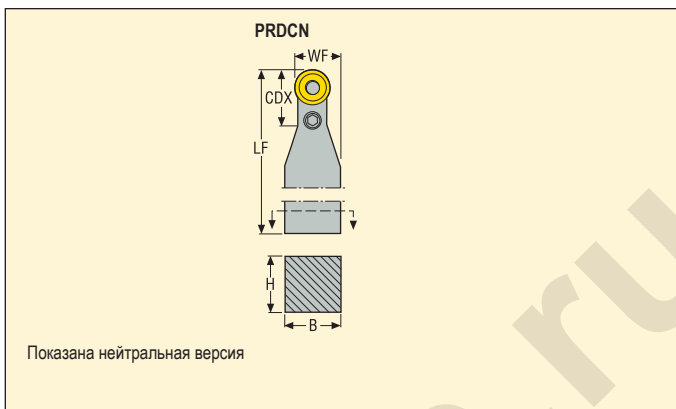

Размеры в мм	Обозначение	Размеры в мм					GAMO°	LAMS°	KG	
		H	B	LF	WF	CDX				
20	PRDCN3232P20	32	32	170	26,0	33,5	0	-8	1,2	RCMX200600
25	PRDCN4040S25	40	40	250	32,5	45,0	0	-8	2,8	RCMX250700
32	PRDCN5050T32	50	50	300	40,9	50,0	0	-8	5,3	RCMX320900

Комплектующие, Включено в комплект поставки

Для размера	Рычаг	Подкладная пластина	Ключ	Винт рычага	Пуансон	Штифт подкладной пластины
...20	PP5620	PRN2004M0	3SMS795	LS0823	MP1519	RP8286
...25	PP6224	PRN2506M0	4SMS795	LS1030	MP1519	RP9811
...32	PP8030	PRN3206M0	5SMS795	LS1236	MP25	RP1312

Пожалуйста, уточняйте наличие на складе и действующую цену

Державки для пластин SNGA, SNMA, SNMG и SNMM



- Номенклатуру пластин см. на стр. 450-454, 490
- GAMO° = Передний угол, LAMS° = Угол наклона
- Обозначение державок см. на стр. 14-15

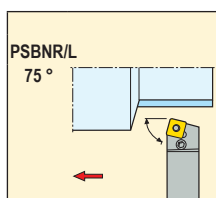

	Обозначение	Размеры в мм					GAMO°	LAMS°	KG	
		H	B	LF	WF	LH				
12	PSBNR2020K12	20	20	125	20,3	26	-6	-6	0,4	SN..1204..
	PSBNR2525M12	25	25	150	25,3	26	-6	-6	0,8	SN..1204..
	PSBNR3225P12	32	25	170	25,3	26	-6	-6	1,1	SN..1204..
	PSBNL2020K12	20	20	125	20,3	26	-6	-6	0,4	SN..1204..
	PSBNL2525M12	25	25	150	25,3	26	-6	-6	0,8	SN..1204..
	PSBNL3225P12	32	25	170	25,3	26	-6	-6	1,1	SN..1204..
19	PSBNR3232P19	32	32	170	27,0	37	-6	-6	1,3	SN..1906..
	PSBNR4040S19	40	40	250	35,0	38	-6	-6	3,0	SN..1906..
	PSBNL3232P19	32	32	170	27,0	37	-6	-6	1,5	SN..1906..
	PSBNL4040S19	40	40	250	35,0	38	-6	-6	3,0	SN..1906..
25	PSBNR4040S25	40	40	250	35,2	48	-6	-6	3,1	SN..2507..
	PSBNR5050S25	50	50	250	43,2	48	-6	-6	4,7	SN..2507..
	PSBNL4040S25	40	40	250	35,2	48	-6	-6	3,1	SN..2507..
	PSBNL5050S25	50	50	250	43,2	48	-6	-6	4,7	SN..2507..
	PSBNR4040S2509	40	40	250	35,2	48	-6	-6	3,0	SN..2509..

Комплектующие, Включено в комплект поставки

Для размера	Рычаг	Подкладная пластина	Ключ	Винт рычага	Пуансон	Штифт подкладной пластины
...12	PP4713	PSN120312	3SMS795	LS0818	MP0912	RP6757
...19	PP7521	PSN190412	4SMS795	LS1027	MP1519	RP9811
...25	PP1325	PSN250624	5SMS795	LS1236	MP25	RP1312
...2509	PP1325	PSN250624	5SMS795	LS1236	MP25	RP1312

Пожалуйста, уточняйте наличие на складе и действующую цену

Державки для пластин SNGA, SNMA, SNMG и SNMM



- Номенклатуру пластин см. на стр. 450-454, 490
- GAMO° = Передний угол, LAMS° = Угол наклона
- Обозначение державок см. на стр. 14-15

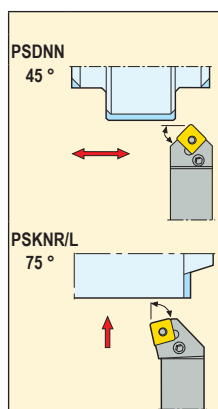

Обозначение	Размеры в мм					GAMO°	LAMS°	KG	Icon	
	H	B	LF	WF	LH					
12	PSDNN2020K12	20	20	125	10,0	26	-7	-7	0,4	SN..1204..
	PSDNN2525M12	25	25	150	12,5	26	-7	-7	0,7	SN..1204..
	PSDNN3225P12	32	25	170	12,5	28	-7	-7	1,0	SN..1204..
19	PSDNN3232P19	32	32	170	16,0	40	-6	-6	1,3	SN..1906..
25	PSDNN4040S25	40	40	250	20,2	48	-6	-6	3,0	SN..2507..
12	PSKNNR2020K12	20	20	125	25,0	23	-6	-6	0,4	SN..1204..
	PSKNNR2525M12	25	25	150	32,0	23	-6	-6	0,8	SN..1204..
	PSKNNL2020K12	20	20	125	25,0	23	-6	-6	0,4	SN..1204..
	PSKNNL2525M12	25	25	150	32,0	23	-6	-6	0,8	SN..1204..

Комплектующие, Включено в комплект поставки

Для размера	Рычаг	Подкладная пластина	Ключ	Винт рычага	Пуансон	Штифт подкладной пластины
...12	PP4713	PSN120312	3SMS795	LS0818	MP0912	RP6757
...19	PP7521	PSN190412	4SMS795	LS1027	MP1519	RP9811
...25	PP1325	PSN250624	5SMS795	LS1236	MP25	RP1312

Пожалуйста, уточняйте наличие на складе и действующую цену

Державки для пластин SNGA, SNMA, SNMG и SNMM



- Номенклатуру пластин см. на стр. 450-454, 490
- GAMO° = Передний угол, LAMS° = Угол наклона
- Обозначение державок см. на стр. 14-15

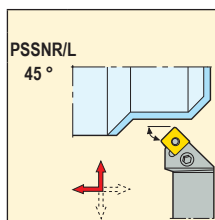
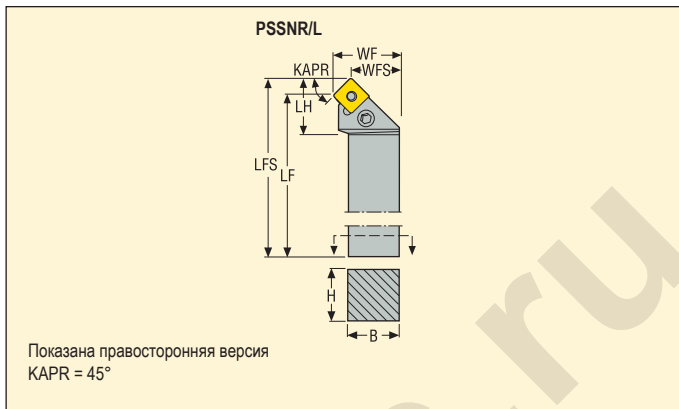

Обозначение	Размеры в мм								GAMO°	LAMS°	KG	Код
	H	B	LF	LFS	WF	WFS	LH					
PSSNR2020K12	20	20	125	133,3	25,0	16,7	28	-8	0	0,4	SN..1204..	
PSSNR2525M12	25	25	150	158,7	32,0	23,7	28	-8	0	0,8	SN..1204..	
PSSNR3225P12	32	25	170	178,7	32,0	23,7	29	-8	0	1,1	SN..1204..	
PSSNL2020K12	20	20	125	133,3	25,0	16,7	28	-8	0	0,4	SN..1204..	
PSSNL2525M12	25	25	150	158,7	32,0	23,7	28	-8	0	0,8	SN..1204..	
PSSNL3225P12	32	25	170	178,3	32,0	23,7	29	-8	0	1,1	SN..1204..	

Комплектующие, Включено в комплект поставки

Для размера	Рычаг	Подкладная пластина	Ключ	Винт рычага	Пуансон	Штифт подкладной пластины
...12	PP4713	PSN120312	3SMS795	LS0818	MP0912	RP6757

Пожалуйста, уточняйте наличие на складе и действующую цену

Державки для пластин TNGA, TNMA, TNMG и TNMM



- Номенклатуру пластин см. на стр. 461-465, 496
- GAMO° = Передний угол, LAMS° = Угол наклона
- Обозначение державок см. на стр. 14-15

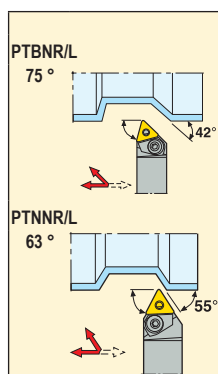
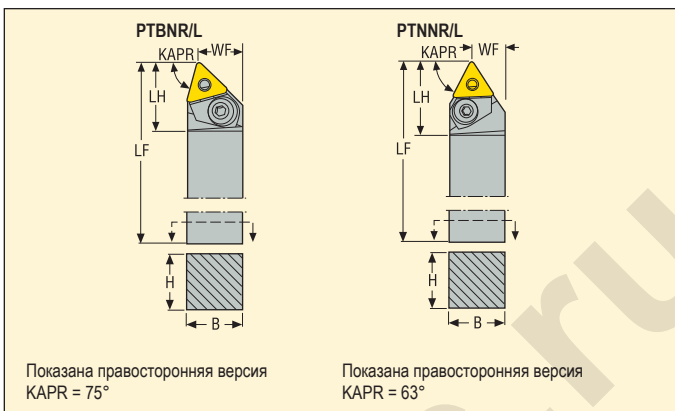

	Обозначение	Размеры в мм					GAMO°	LAMS°	KG	Таблица предупреждений
		H	B	LF	WF	LH				
16	PTBNR2525M16	25	25	150	22,0	26	-5	-6	0,7	TN..1604..
	PTBNL2525M16	25	25	150	22,0	26	-5	-6	0,7	TN..1604..
16	PTNNR3225P16	32	25	170	13,0	28	-6	-5	1,0	TN..1604..
	PTNNL3225P16	32	25	170	13,0	28	-6	-5	1,0	TN..1604..
22	PTNNR3225P22	32	25	170	13,0	34	-6	-5	1,0	TN..2204..
	PTNNR5032M22	50	32	150	16,5	34	-6	-5	1,7	TN..2204..
	PTNNL3225P22	32	25	170	13,0	34	-6	-5	1,0	TN..2204..
	PTNNL5032M22	50	32	150	16,5	34	-6	-5	1,7	TN..2204..

Комплектующие, Включено в комплект поставки

Для размера	Подкладная пластина	Штифт подкладной пластины	Клиновидный зажим	Ключ	Клиновидный зажим, винт	Доп. части*
R...16	117.26-622	PP2009-T09P	110.26-640.1	3SMS795	117.26-655.1	T09P-2
L...16	117.26-622	PP2009-T09P	110.26-641.1	3SMS795	117.26-655.1	T09P-2
R...22	170.26-624	PP2015-1-T15P	110.26-642.1	4SMS795	170.26-655	T15P-2
L...22	170.26-624	PP2015-1-T15P	110.26-643.1	4SMS795	170.26-655	T15P-2

Пожалуйста, уточняйте наличие на складе и действующую цену

*Заказывается отдельно

Державки для пластин TNGA, TNMA, TNMG и TNMM



- Номенклатуру пластин см. на стр. 461-465, 496
- GAMO° = Передний угол, LAMS° = Угол наклона
- Обозначение державки см. на стр. 14-15

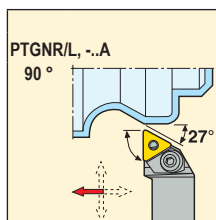
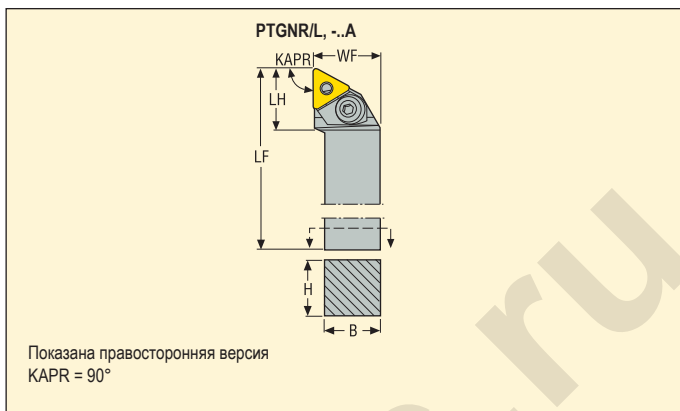

	Обозначение	Размеры в мм					GAMO°	LAMS°	KG	
		H	B	LF	WF	LH				
11	PTGNR1616-11A	16	16	100	20,0	16	-5	-6	0,2	TN..1103..
	PTGNL1616-11A	16	16	100	20,0	16	-5	-6	0,2	TN..1103..
16	PTGNR2020K16	20	20	125	25,0	23	-5	-6	0,4	TN..1604..
	PTGNR2525M16	25	25	150	32,0	23	-5	-6	0,7	TN..1604..
	PTGNR3225P16	32	25	170	32,0	23	-5	-6	1,1	TN..1604..
	PTGNL2020K16	20	20	125	25,0	23	-5	-6	0,4	TN..1604..
	PTGNL2525M16	25	25	150	32,0	23	-5	-6	0,8	TN..1604..
	PTGNL3225P16	32	25	170	32,0	23	-5	-6	1,1	TN..1604..
22	PTGNR2525M22	25	25	150	32,0	29	-5	-6	0,8	TN..2204..
	PTGNR3232P22	32	32	170	40,0	29	-5	-6	1,3	TN..2204..
	PTGNL2525M22	25	25	150	32,0	29	-5	-6	0,8	TN..2204..
	PTGNL3232P22	32	32	170	40,0	29	-5	-6	1,3	TN..2204..
27	PTGNR4040T27	40	40	300	50,0	38	-5	-6	3,6	TN..2706..
	PTGNL4040T27	40	40	300	50,0	38	-5	-6	3,6	TN..2706..

Комплектуемые, Включено в комплект поставки

Доп. части*

Для размера	Подкладная пластина	Зажимной винт	Гайка	Пуансон	Штифт подкладной пластины	Клиновыи зажим	Ключ	Клиновыи зажим, винт	Ключ винта подкладной пластины	Ключ (под головку)
R...11	117.26-620	136.26-654	-	-	117.26-654	110.26-639	2.5SMS795	117.26-657	2SMS795	H00-2530
L...11	117.26-620	136.26-654	-	-	117.26-654	110.26-638	2.5SMS795	117.26-657	2SMS795	-
R...16	117.26-622	-	-	-	PP2009-T09P	110.26-641.1	3SMS795	117.26-655.1	T09P-2	-
L...16	117.26-622	-	-	-	PP2009-T09P	110.26-640.1	3SMS795	117.26-655.1	T09P-2	-
R...22	170.26-624	-	-	-	PP2015-1-T15P	110.26-643.1	4SMS795	170.26-655	T15P-2	-
L...22	170.26-624	-	-	-	PP2015-1-T15P	110.26-642.1	4SMS795	170.26-655	T15P-2	-
R...27	117.26-628	-	170.26-651	117.26-687	126.26-650	110.26-645	5SMS795	110.26-655	4SMS795	-
L...27	117.26-628	-	170.26-651	117.26-687	126.26-650	110.26-644	5SMS795	110.26-655	4SMS795	-

Пожалуйста, уточняйте наличие на складе и действующую цену

*Заказывается отдельно

Державки для пластин TNGA, TNMA, TNMG, TNMM и TNMX



- Номенклатуру пластин см. на стр. 461-466, 496
- GAMO° = Передний угол, LAMS° = Угол наклона
- Обозначение державок см. на стр. 14-15

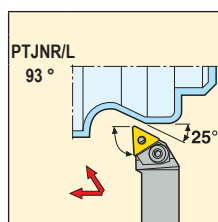
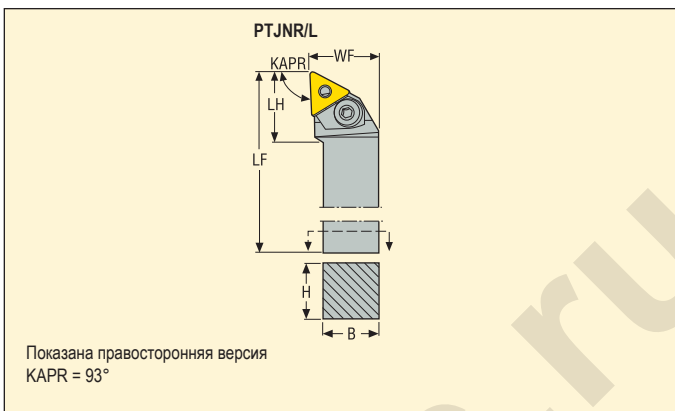

	Обозначение	Размеры в мм					GAMO°	LAMS°	KG	
		H	B	LF	WF	LH				
16	PTJNR2020K16	20	20	125	25,0	23	-5	-6	0,4	TN..1604..
	PTJNR2525M16	25	25	150	32,0	23	-5	-6	0,7	TN..1604..
	PTJNR3232P16	32	32	170	40,0	23	-5	-6	1,3	TN..1604..
	PTJNL2020K16	20	20	125	25,0	23	-5	-6	0,4	TN..1604..
	PTJNL2525M16	25	25	150	32,0	23	-5	-6	0,7	TN..1604..
	PTJNL3232P16	32	32	170	40,0	23	-5	-6	1,3	TN..1604..
22	PTJNR2525M22	25	25	150	32,0	29	-5	-6	0,8	TN..2204..
	PTJNR3232P22	32	32	170	40,0	29	-5	-6	1,3	TN..2204..
	PTJNR4032R22	40	32	200	40,0	29	-5	-6	2,0	TN..2204..
	PTJNL2525M22	25	25	150	32,0	29	-5	-6	0,8	TN..2204..
	PTJNL3232P22	32	32	170	40,0	29	-5	-6	1,3	TN..2204..
	PTJNL4032R22	40	32	200	40,0	29	-5	-6	2,0	TN..2204..

Комплектующие, Включено в комплект поставки

Для размера	Подкладная пластина	Штифт подкладной пластины	Клиновыи зажим	Ключ	Клиновыи зажим, винт	Доп. части*
R...16	117.26-622	PP2009-T09P	110.26-641.1	3SMS795	117.26-655.1	T09P-2
L...16	117.26-622	PP2009-T09P	110.26-640.1	3SMS795	117.26-655.1	T09P-2
R...22	170.26-624	PP2015-1-T15P	110.26-643.1	4SMS795	170.26-655	T15P-2
L...22	170.26-624	PP2015-1-T15P	110.26-642.1	4SMS795	170.26-655	T15P-2

Пожалуйста, уточняйте наличие на складе и действующую цену

*Заказывается отдельно

Державки для пластин TNGA, TNMA, TNMG и TNMM



- Номенклатуру пластин см. на стр. 461-465, 496
- GAMO° = Передний угол, LAMS° = Угол наклона
- Обозначение державки см. на стр. 14-15

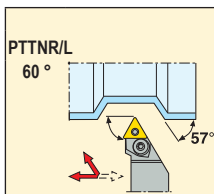
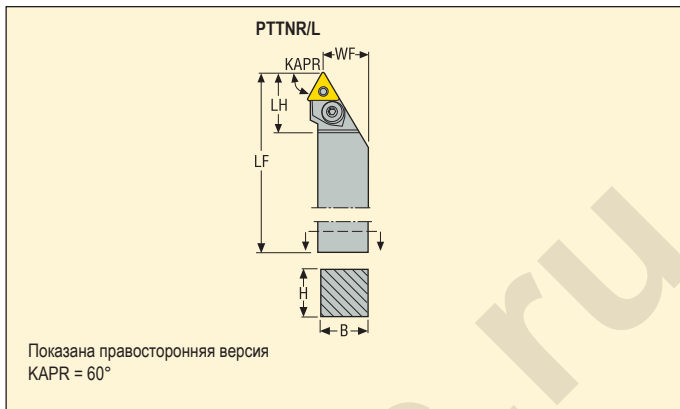

Обозначение	Размеры в мм					GAMO°	LAMS°	KG	Код	
	H	B	LF	WF	LH					
16	PTTNR2020K16	20	20	125	17,0	28	-6	-5	0,4	TN..1604..
	PTTNR2525M16	25	25	150	22,0	28	-6	-5	0,8	TN..1604..
	PTTNL2020K16	20	20	125	17,0	28	-6	-5	0,4	TN..1604..
	PTTNL2525M16	25	25	150	22,0	28	-6	-5	0,8	TN..1604..

Комплектующие, Включено в комплект поставки

Доп. части*

Для размера	Подкладная пластина	Штифт подкладной пластины	Клиновидный зажим	Ключ	Клиновидный зажим, винт	Ключ винта подкладной пластины
R...16	117.26-622	PP2009-T09P	110.26-641.1	3SMS795	117.26-655.1	T09P-2
L...16	117.26-622	PP2009-T09P	110.26-640.1	3SMS795	117.26-655.1	T09P-2

Пожалуйста, уточняйте наличие на складе и действующую цену

*Заказывается отдельно

Державки для пластин WNGA, WNGG, WNMA, WNMG и WNMM



- Номенклатуру пластин см. на стр. 474-478, 505
- GAMO° = Передний угол, LAMS° = Угол наклона
- Обозначение державок см. на стр. 14-15

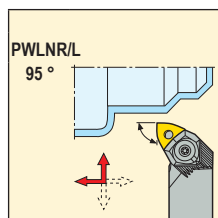
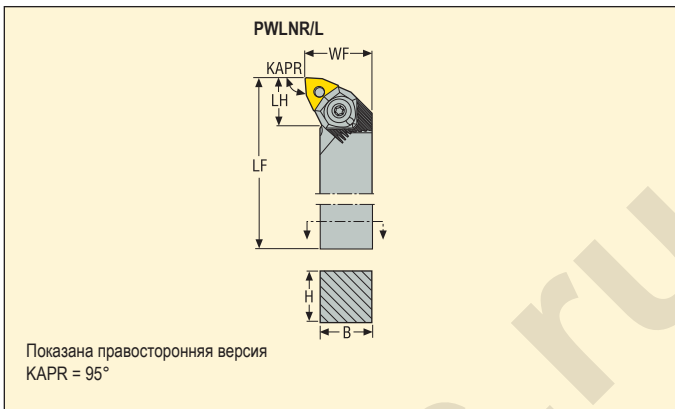

	Обозначение	Размеры в мм					GAMO°	LAMS°	KG	
		H	B	LF	WF	LH				
06	PWLN1616H06	16	16	100	20,0	21	-6	-6	0,2	WN..0604..
	PWLN2020K06	20	20	125	25,0	21	-6	-6	0,4	WN..0604..
	PWLN2525M06	25	25	150	32,0	21	-6	-6	0,7	WN..0604..
	PWLN3232P06	32	32	170	40,0	21	-6	-6	1,4	WN..0604..
	PWLN1616H06	16	16	100	20,0	21	-6	-6	0,2	WN..0604..
	PWLN2020K06	20	20	125	25,0	21	-6	-6	0,4	WN..0604..
	PWLN2525M06	25	25	150	32,0	21	-6	-6	0,7	WN..0604..
	PWLN3232P06	32	32	170	40,0	21	-6	-6	1,4	WN..0604..
08	PWLN2020K08	20	20	125	25,0	27	-6	-6	0,4	WN..0804..
	PWLN2525M08	25	25	150	32,0	27	-6	-6	0,8	WN..0804..
	PWLN3232P08	32	32	170	40,0	27	-6	-6	1,3	WN..0804..
	PWLN2020K08	20	20	125	25,0	27	-6	-6	0,4	WN..0804..
	PWLN2525M08	25	25	150	32,0	27	-6	-6	0,8	WN..0804..
	PWLN3232P08	32	32	170	40,0	27	-6	-6	1,3	WN..0804..

Комплектующие, Включено в комплект поставки

Для размера	Подкладная пластина	Настроенный винт	Штифт подкладной пластины	Клиновидный зажим	Ключ	Клиновидный зажим, винт	Ключ винта подкладной пластины
...H06	WAE060312	L82511-T07P	PP1409-T09P	WNW06HD	T20P-7	WS1920-T20P	T09P-2
...06	WAE060312	L82511-T07P	PP2109-T09P	WNW06HD	T20P-7	WS1920-T20P	T09P-2
...08	WAE080412	L82511-T07P	PP2015-1-T15P	WNW08HD	T25P-7	WS2325-T25P	T15P-2

Доп. части*

Пожалуйста, уточните наличие на складе и действующую цену

*Заказывается отдельно

Подкладная пластина WAE080312 для пластины WNM.0806..., заказывается отдельно
Клин WNW08 для пластины WNM08..., заказывается отдельно

Державки для пластин CCGT, CCGW, CCMT и CCMW



- Номенклатуру пластин см. на стр. 419-423, 479, 507-509
- GAMO° = Передний угол, LAMS° = Угол наклона
- Обозначение державок см. на стр. 14-15

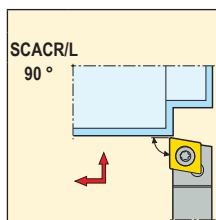
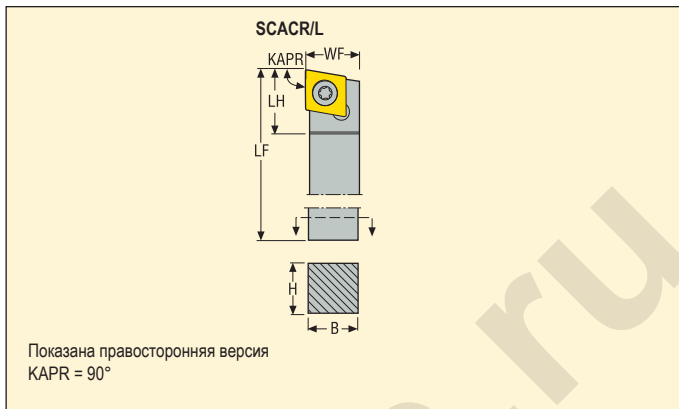

	Обозначение	Размеры в мм					GAMO°	LAMS°	KG	
		H	B	LF	WF	LH				
06	SCACR0808K06	8	8	125	8,7	9	0	0	0,1	CC..0602..
	SCACR1010M06	10	10	150	10,7	9	0	0	0,2	CC..0602..
	SCACR1212M06	12	12	150	12,7	9	0	0	0,2	CC..0602..
	SCACL0808K06	8	8	125	8,7	9	0	0	0,1	CC..0602..
	SCACL1010M06	10	10	150	10,7	9	0	0	0,2	CC..0602..
	SCACL1212M06	12	12	150	12,7	9	0	0	0,2	CC..0602..
09	SCACR1212M09	12	12	150	12,7	13	0	0	0,2	CC..09T3..
	SCACR1414M09	14	14	150	14,7	13	0	0	0,3	CC..09T3..
	SCACR1616H09	16	16	100	16,7	21	0	0	0,2	CC..09T3..
	SCACL1212M09	12	12	150	12,7	13	0	0	0,2	CC..09T3..
	SCACL1414M09	14	14	150	14,7	13	0	0	0,3	CC..09T3..
	SCACL1616H09	16	16	100	16,7	21	0	0	0,2	CC..09T3..

Комплектующие, Включено в комплект поставки

Для размера	Ключ	Винт
...06	T07P-2	C02506-T07P
...09	T15P-2	C04008-T15P

Пожалуйста, уточняйте наличие на складе и действующую цену

Державки для пластин CCGT, CCMT и CCGW.-LF



- Номенклатуру пластин см. на стр. 419-423, 479
- GAMO° = Передний угол, LAMS° = Угол наклона
- Обозначение державок см. на стр. 14-15

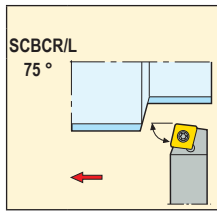

Обозначение	Размеры в мм					GAMO°	LAMS°	KG	Код
	H	B	LF	WF	LH				
09 SCBCR1616H09	16	16	100	13,0	12	0	0	0,2	CC..09..(-LF)
09 SCBCR2020K09	20	20	125	17,0	12	0	0	0,4	CC..09..(-LF)
09 SCBCL1616H09	16	16	100	13,0	12	0	0	0,2	CC..09..(-LF)
09 SCBCL2020K09	20	20	125	17,0	12	0	0	0,4	CC..09..(-LF)

Комплектующие, Включено в комплект поставки

Для размера	Ключ	Винт
...09	T15P-2	C04008-T15P

Пожалуйста, уточняйте наличие на складе и действующую цену

Державки для пластин CCGT, CCGW, CCMT и CCMW

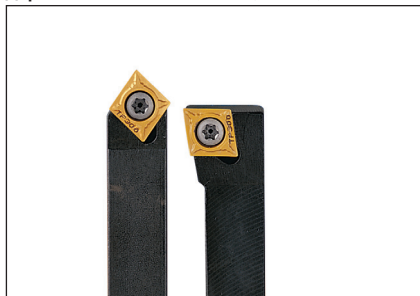

- Номенклатуру пластин см. на стр. 419-423, 479, 507-509
- GAMO° = Передний угол, LAMS° = Угол наклона
- Обозначение державок см. на стр. 14-15

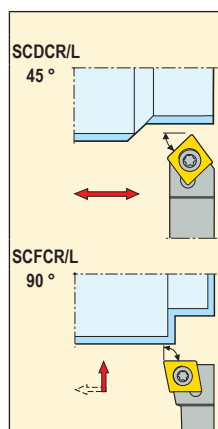
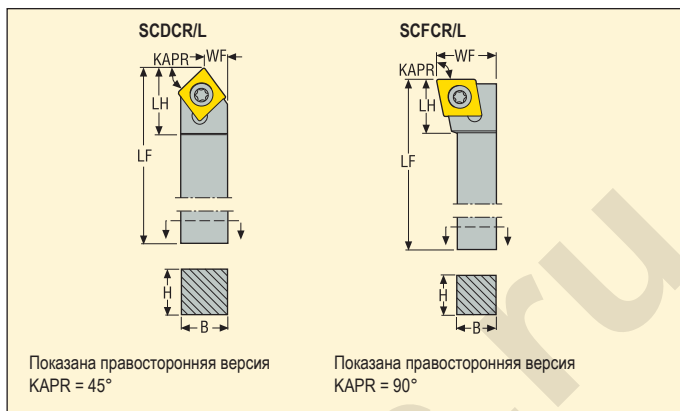

Обозначение	Размеры в мм					GAMO°	LAMS°	KG	Код	
	H	B	LF	WF	LH					
06	SCDCR0808K06	8	8	125	4,2	11	0	0	0,1	CC..0602..
	SCDCR1010M06	10	10	150	5,2	11	0	0	0,2	CC..0602..
	SCDCL0808K06	8	8	125	4,2	11	0	0	0,1	CC..0602..
	SCDCL1010M06	10	10	150	5,2	11	0	0	0,2	CC..0602..
09	SCDCR1212M09	12	12	150	6,2	21	0	0	0,2	CC..09T3..
	SCDCR1414M09	14	14	150	7,2	21	0	0	0,3	CC..09T3..
	SCDCL1212M09	12	12	150	6,2	21	0	0	0,2	CC..09T3..
	SCDCL1414M09	14	14	150	7,2	21	0	0	0,3	CC..09T3..
06	SCFCR0808D06	8	8	60	10,0	9	0	0	0,1	CC..0602..
09	SCFCR1212F09	12	12	80	16,0	15	0	0	0,1	CC..09T3..
	SCFCL1212F09	12	12	80	16,0	15	0	0	0,1	CC..09T3..

Комплектующие, Включено в комплект поставки

Для размера	Ключ	Винт
...06	T07P-2	C02506-T07P
...09	T15P-2	C04008-T15P

Пожалуйста, уточняйте наличие на складе и действующую цену

Державки для пластин CCGT, CCGW, CCMT и CCMW



- Номенклатуру пластин см. на стр. 419-423, 479, 507-509
- GAMO° = Передний угол, LAMS° = Угол наклона
- Обозначение державок см. на стр. 14-15

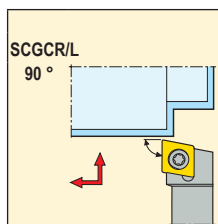

	Обозначение	Размеры в мм					GAMO°	LAMS°	KG	
		H	B	LF	WF	LH				
06	SCGCR0808D06	8	8	60	10,0	11	0	0	0,1	CC..0602..
	SCGCR1010E06	10	10	70	12,0	11	0	0	0,1	CC..0602..
	SCGCL1010E06	10	10	70	12,0	11	0	0	0,1	CC..0602..
09	SCGCR1212F09	12	12	80	16,0	15	0	0	0,1	CC..09T3..
	SCGCL1212F09	12	12	80	16,0	15	0	0	0,1	CC..09T3..

Комплекующие, Включено в комплект поставки

Для размера	Ключ	Винт
...06	T07P-2	C02506-T07P
...09	T15P-2	C04008-T15P

Пожалуйста, уточняйте наличие на складе и действующую цену

Державки для пластин CCGT, CCGW, CCMT и CCMW



- Номенклатуру пластин см. на стр. 419-423, 479, 507-509
- GAMO° = Передний угол, LAMS° = Угол наклона
- Обозначение державок см. на стр. 14-15

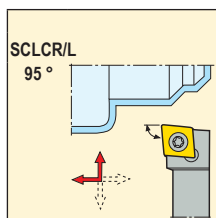
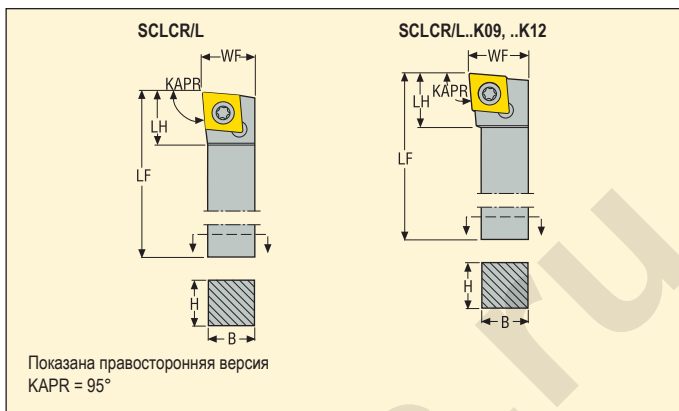

	Обозначение	Размеры в мм					GAMO°	LAMS°	KG	
		H	B	LF	WF	LH				
06	SCLCR0808K06	8	8	125	8,5	9	0	0	0,1	CC..0602..
	SCLCR1010M06	10	10	150	10,5	9	0	0	0,2	CC..0602..
	SCLCR1212M06	12	12	150	12,5	8	0	0	0,2	CC..0602..
	SCLCL0808K06	8	8	125	8,5	9	0	0	0,1	CC..0602..
	SCLCL1010M06	10	10	150	10,5	9	0	0	0,2	CC..0602..
	SCLCL1212M06	12	12	150	12,5	8	0	0	0,2	CC..0602..
09	SCLCR1212M09	12	12	150	12,5	12	0	0	0,2	CC..09T3..
	SCLCR1616H09	16	16	100	16,5	12	0	0	0,2	CC..09T3..
	SCLCR2020K09	20	20	125	25,0	20	0	0	0,4	CC..09T3..
	SCLCL1212M09	12	12	150	12,5	12	0	0	0,2	CC..09T3..
	SCLCL1616H09	16	16	100	16,5	12	0	0	0,3	CC..09T3..
	SCLCL2020K09	20	20	125	25,0	20	0	0	0,5	CC..09T3..
12	SCLCR2020K12	20	20	125	25,0	20	0	0	0,4	CC..1204..
	SCLCL2020K12	20	20	125	25,0	20	0	0	0,4	CC..1204..

Комплектующие, Включено в комплект поставки

Доп. части, Заказывается отдельно

Для размера	Ключ	Винт	Подкладная пластина	Винт подкл. пластины	Ключ винта подкладной пластины
...06	T07P-2	C02506-T07P	-	-	-
...09	T15P-2	C04008-T15P	-	-	-
...12	T15P-2	C05012-T15P	123.19-621	CA5008	5SMS795

Пожалуйста, уточняйте наличие на складе и действующую цену

Державки для пластин DCGT, DCGW, DCMT и DCMW

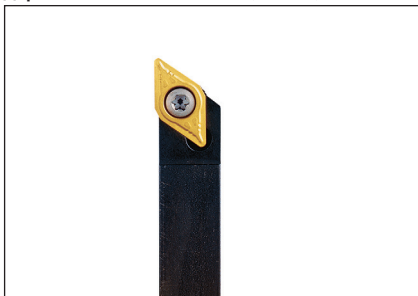

- Номенклатуру пластин см. на стр. 432-435, 482, 510
- GAMO° = Передний угол, LAMS° = Угол наклона
- Обозначение державок см. на стр. 14-15

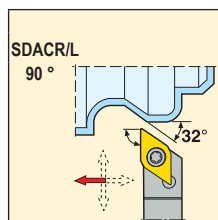

	Обозначение	Размеры в мм					GAMO°	LAMS°	KG	
		H	B	LF	WF	LH				
07	SDACR0808K07	8	8	125	8,7	13	0	0	0,1	DC..0702..
	SDACR1010M07	10	10	150	10,7	13	0	0	0,2	DC..0702..
	SDACR1212M07	12	12	150	12,7	13	0	0	0,2	DC..0702..
	SDACL0808K07	8	8	125	8,7	13	0	0	0,1	DC..0702..
	SDACL1010M07	10	10	150	10,7	13	0	0	0,2	DC..0702..
	SDACL1212M07	12	12	150	12,7	13	0	0	0,2	DC..0702..
11	SDACR1212M11	12	12	150	12,7	20	0	0	0,2	DC..11T3..
	SDACR1414M11	14	14	150	14,7	20	0	0	0,3	DC..11T3..
	SDACR1616H11	16	16	100	16,7	21	0	0	0,2	DC..11T3..
	SDACL1212M11	12	12	150	12,7	20	0	0	0,2	DC..11T3..
	SDACL1616H11	16	16	100	16,7	21	0	0	0,2	DC..11T3..

Комплектующие, Включено в комплект поставки

Для размера	Ключ	Винт
...07	T07P-2	C02506-T07P
...11	T15P-2	C04008-T15P

Пожалуйста, уточняйте наличие на складе и действующую цену

Державки для пластин DCGT, DCGW, DCMT, DCMW и DCMX



- Номенклатуру пластин см. на стр. 432-435, 482, 510
- GAMO° = Передний угол, LAMS° = Угол наклона
- Обозначение державки см. на стр. 14-15

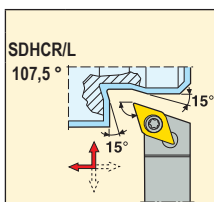
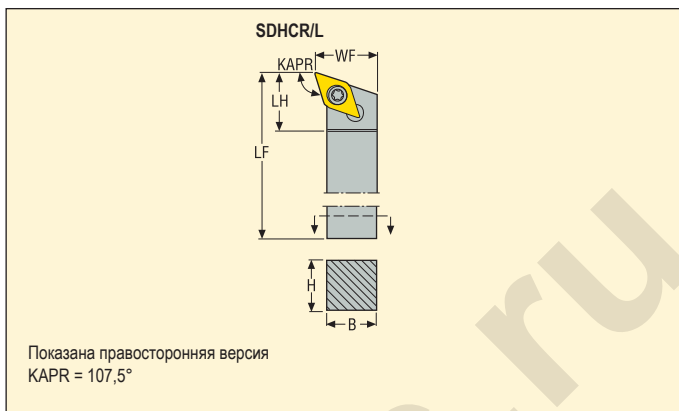

Обозначение	Размеры в мм					GAMO°	LAMS°	KG	Код	
	H	B	LF	WF	LH					
07	SDHCR1010M07	10	10	150	12,0	14	0	0	0,2	DC..0702..
	SDHCL1010M07	10	10	150	12,0	14	0	0	0,2	DC..0702..
11	SDHCR1212M11	12	12	150	16,0	21	0	0	0,2	DC..11T3..
	SDHCR1616H11	16	16	100	20,0	20	0	0	0,2	DC..11T3..
	SDHCR2020K11	20	20	125	25,0	20	0	0	0,4	DC..11T3..
	SDHCR2525M11	25	25	150	32,0	20	0	0	0,8	DC..11T3..
	SDHCL1212M11	12	12	150	16,0	21	0	0	0,2	DC..11T3..
	SDHCL1616H11	16	16	100	20,0	20	0	0	0,2	DC..11T3..
	SDHCL2020K11	20	20	125	25,0	20	0	0	0,4	DC..11T3..
15	SDHCR2525M15	25	25	150	32,0	25	0	0	0,7	DC..1504..
	SDHCL2525M15	25	25	150	32,0	25	0	0	0,7	DC..1504..

Комплектующие, Включено в комплект поставки

Доп. части, Заказывается отдельно

Для размера	Ключ	Винт	Подкладная пластина	Винт подкл. пластины	Ключ винта подкладной пластины
...07	T07P-2	C02506-T07P	-	-	-
...1212.11/...1616.11	T15P-2	C04008-T15P	-	-	-
...2020.11/...2525.11	T15P-2	C03510-T15P	126.19-620	CA3510	9/64SMS875
...15	T15P-2	C04518-T15P	126.19-621	CA4512	5SMS795

Пожалуйста, уточняйте наличие на складе и действующую цену

Державки для пластин DCGT, DCGW, DCMT, DCMW и DCMX



- Номенклатуру пластин см. на стр. 432-435, 482, 510
- GAMO° = Передний угол, LAMS° = Угол наклона
- Обозначение державок см. на стр. 14-15

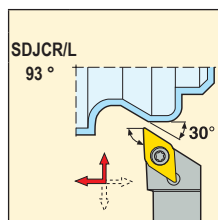
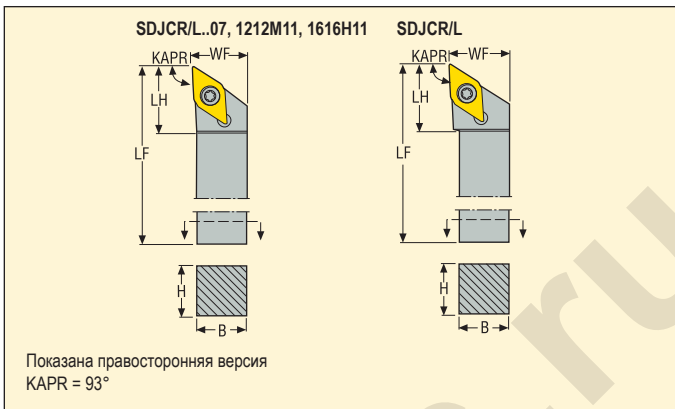

	Обозначение	Размеры в мм					GAMO°	LAMS°	KG	
		H	B	LF	WF	LH				
07	SDJCR0808K07	8	8	125	8,5	13	0	0	0,1	DC..0702..
	SDJCR1010M07	10	10	150	10,5	14	0	0	0,2	DC..0702..
	SDJCR1212M07	12	12	150	12,5	13	0	0	0,2	DC..0702..
	SDJCL0808K07	8	8	125	8,5	13	0	0	0,1	DC..0702..
	SDJCL1010M07	10	10	150	10,5	14	0	0	0,2	DC..0702..
	SDJCL1212M07	12	12	150	12,5	13	0	0	0,2	DC..0702..
11	SDJCR1212M11	12	12	150	12,5	20	0	0	0,2	DC..11T3..
	SDJCR1616H11	16	16	100	16,5	20	0	0	0,2	DC..11T3..
	SDJCR2020K11	20	20	125	25,0	20	0	0	0,4	DC..11T3..
	SDJCR2525M11	25	25	150	32,0	25	0	0	0,7	DC..11T3..
	SDJCL1212M11	12	12	150	12,5	20	0	0	0,2	DC..11T3..
	SDJCL1616H11	16	16	100	16,5	20	0	0	0,2	DC..11T3..
	SDJCL2020K11	20	20	125	25,0	20	0	0	0,4	DC..11T3..
	SDJCL2525M11	25	25	150	32,0	25	0	0	0,7	DC..11T3..
15	SDJCR2525M15	25	25	150	32,0	28	0	0	0,7	DC..1504..
	SDJCR3225P15	32	25	170	32,0	28	0	0	1,1	DC..1504..
	SDJCL2525M15	25	25	150	32,0	28	0	0	0,7	DC..1504..
	SDJCL3225P15	32	25	170	32,0	28	0	0	1,1	DC..1504..

Комплектуемые, Включено в комплект поставки

Доп. части, Заказывается отдельно

Для размера	Ключ	Винт	Подкладная пластина	Винт подкл. пластины	Ключ винта подкладной пластины
...07					
...1212.11/..1616.11	T07P-2	C02506-T07P	-	-	-
...2020.11/..2525.11	T15P-2	C04008-T15P	-	-	-
...15	T15P-2	C03510-T15P	126.19-620	CA3510	9/64SMS875
		C04518-T15P	126.19-621	CA4512	5SMS795

Пожалуйста, уточняйте наличие на складе и действующую цену

Державки для пластин DCGT, DCGW, DCMT и DCMW

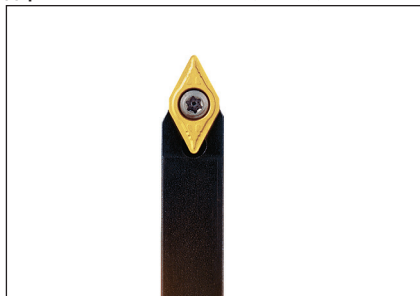

- Номенклатуру пластин см. на стр. 432-435, 482, 510
- GAMO° = Передний угол, LAMS° = Угол наклона
- Обозначение державки см. на стр. 14-15

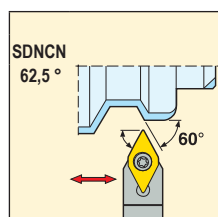
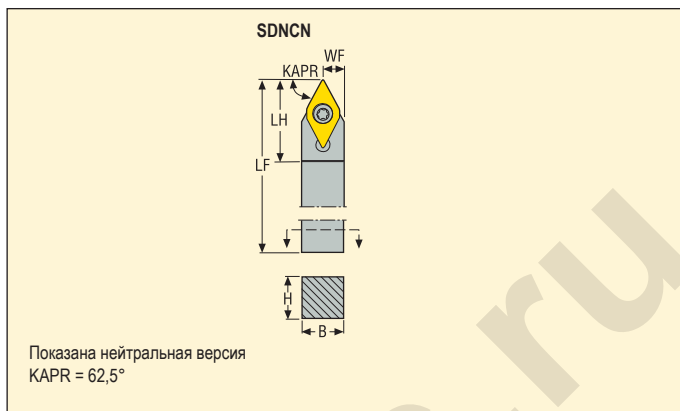

Обозначение	Размеры в мм					GAMO°	LAMS°	KG	Код	
	H	B	LF	WF	LH					
07	SDNCN0808K07	8	8	125	4,2	16	0	0	0,1	DC..0702..
	SDNCN1010M07	10	10	150	5,2	21	0	0	0,2	DC..0702..
	SDNCN1212M07	12	12	150	6,2	20	0	0	0,2	DC..0702..
11	SDNCN1212M11	12	12	150	6,2	23	0	0	0,2	DC..11T3..
	SDNCN1414M11	14	14	150	7,2	23	0	0	0,3	DC..11T3..
	SDNCN1616H11	16	16	100	8,2	22	0	0	0,2	DC..11T3..
	SDNCN2020K11	20	20	125	10,2	22	0	0	0,4	DC..11T3..
	SDNCN2525M11	25	25	150	12,7	23	0	0	0,7	DC..11T3..
15	SDNCN2020K15	20	20	125	10,2	29	0	0	0,4	DC..1504..

Комплекующие, Включено в комплект поставки

Доп. части*

Для размера	Ключ	Винт	Подкладная пластина	Винт подкл. пластины	Ключ винта подкладной пластины
...07	T07P-2	C02506-T07P	-	-	-
.12M11/.14M11/16H11	T15P-2	C04008-T15P	-	-	-
.20K11/.25M11	T15P-2	C03510-T15P	126.19-620	CA3510	9/64SMS875
...15	T15P-2	C04512-T15P	126.19-621	CA4508	5SMS795

Пожалуйста, уточняйте наличие на складе и действующую цену

*Заказывается отдельно

Державки для пластин RCMT



- Номенклатуру пластин см. на стр. 445
- GAMO° = Передний угол, LAMS° = Угол наклона
- Обозначение державок см. на стр. 14-15

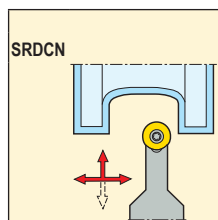
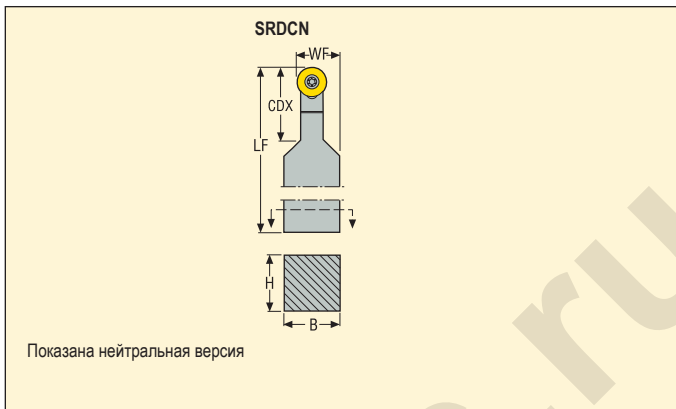

Обозначение	Размеры в мм					GAMO°	LAMS°	KG	RCMT	
	H	B	LF	WF	CDX					
06	SRDCN1616H06	16	16	100	11,0	16	0	0	0,2	RCMT0602..
	SRDCN2020K06	20	20	125	13,0	16	0	0	0,4	RCMT0602..
	SRDCN2525M06	25	25	150	15,5	16	0	0	0,7	RCMT0602..
08	SRDCN1616H08	16	16	100	12,0	16	0	0	0,2	RCMT0803..
	SRDCN2020K08	20	20	125	14,0	20	0	0	0,4	RCMT0803..
	SRDCN2525M08	25	25	150	16,5	25	0	0	0,7	RCMT0803..
10	SRDCN2020K10	20	20	125	15,0	20	0	0	0,4	RCMT10T3..
	SRDCN2525M10	25	25	150	17,5	25	0	0	0,7	RCMT10T3..
12	SRDCN2525M12	25	25	150	18,5	25	0	0	0,7	RCMT1204..
	SRDCN3225P12	32	25	170	18,5	32	0	0	1,0	RCMT1204..
16	SRDCN3225P16	32	25	170	20,5	32	0	0	1,0	RCMT1606..

Комплектуемые, Включено в комплект поставки

Для размера	Ключ	Винт	Подкладная пластина	Винт подкл. пластины	Доп. части*
...06	T07P-2	C02506-T07P	-	-	-
...08	T09P-2	C03007-T09P	-	-	-
...10	T15P-2	C03510-T15P	111.19-620	CA3510	9/64SMS875
...12	T15P-2	C03512-T15P	111.19-621	CA3510	9/64SMS875
...16	T20P-7L	C05018-T20P	SRN16T3M0	CA5015	5SMS795

Пожалуйста, уточняйте наличие на складе и действующую цену

*Заказывается отдельно

Державки для пластин RCMT

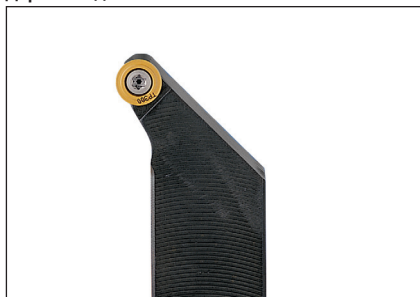

- Номенклатуру пластин см. на стр. 445
- GAMO° = Передний угол, LAMS° = Угол наклона
- Обозначение державки см. на стр. 14-15

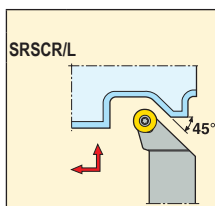

	Обозначение	Размеры в мм					GAMO°	LAMS°	KG	
		H	B	LF	WF	LH				
06	SRSCR2020K06	20	20	125	25,0	15	0	0	0,4	RCMT0602..
	SRSCR2525M06	25	25	150	32,0	15	0	0	0,7	RCMT0602..
	SRSCL2020K06	20	20	125	25,0	15	0	0	0,4	RCMT0602..
	SRSCL2525M06	25	25	150	32,0	15	0	0	0,7	RCMT0602..
08	SRSCR2020K08	20	20	125	25,0	25	0	0	0,4	RCMT0803..
	SRSCR2525M08	25	25	150	32,0	25	0	0	0,7	RCMT0803..
	SRSCL2525M08	25	25	150	32,0	25	0	0	0,7	RCMT0803..
10	SRSCR2020K10	20	20	125	25,0	17	0	0	0,4	RCMT10T3..
	SRSCR2525M10	25	25	150	32,0	20	0	0	0,7	RCMT10T3..
	SRSCL2020K10	20	20	125	25,0	17	0	0	0,4	RCMT10T3..
	SRSCL2525M10	25	25	150	32,0	20	0	0	0,7	RCMT10T3..
12	SRSCR2525M12	25	25	150	32,0	23	0	0	0,7	RCMT1204..
	SRSCR3225P12	32	25	170	32,0	23	0	0	1,1	RCMT1204..
	SRSCL2525M12	25	25	150	32,0	23	0	0	0,7	RCMT1204..
	SRSCL3225P12	32	25	170	32,0	23	0	0	1,1	RCMT1204..
16	SRSCR3225P16	32	25	170	32,0	25	0	0	1,1	RCMT1606..
	SRSCL3225P16	32	25	170	32,0	25	0	0	1,1	RCMT1606..

Комплектуемые, Включено в комплект поставки

Для размера	Ключ	Винт	Подкладная пластина	Винт подкл. пластины	Ключ винта подкладной пластины
...06	T07P-2	C02506-T07P	-	-	-
...08	T09P-2	C03007-T09P	-	-	-
...10	T15P-2	C03510-T15P	111.19-620	CA3510	9/64SMS875
...12	T15P-2	C03512-T15P	111.19-621	CA3510	9/64SMS875
...16	T20P-7L	C05018-T20P	SRN16T3M0	CA5015	5SMS795

Доп. части*

Пожалуйста, уточняйте наличие на складе и действующую цену

*Заказывается отдельно

Державки для пластин SCGW, SCMT и SCMW



- Номенклатуру пластин см. на стр. 448, 489
- GAMO° = Передний угол, LAMS° = Угол наклона
- Обозначение державок см. на стр. 14-15

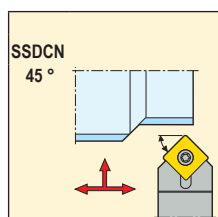
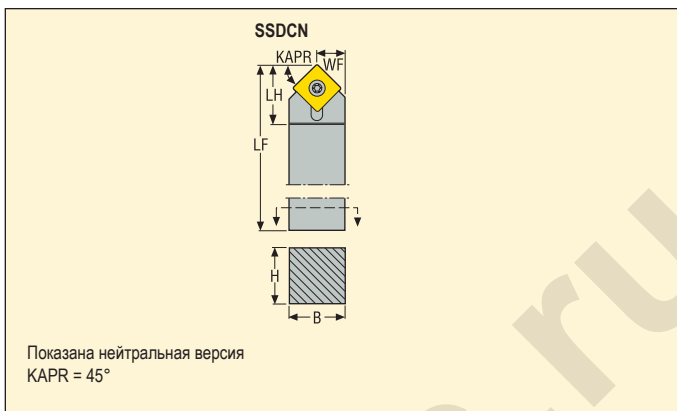

	Обозначение	Размеры в мм					GAMO°	LAMS°	KG	
		H	B	LF	WF	LH				
09	SSDCN1212M09	12	12	150	6,2	23	0	0	0,2	SC..09T3..
	SSDCN1616H09	16	16	100	8,2	26	0	0	0,2	SC..09T3..
	SSDCN2020K09	20	20	125	10,2	22	0	0	0,4	SC..09T3..
	SSDCN2525M09	25	25	150	12,7	23	0	0	0,8	SC..09T3..
12	SSDCN2020K12	20	20	125	10,2	22	0	0	0,4	SC..1204..
	SSDCN2525M12	25	25	150	12,7	22	0	0	0,8	SC..1204..

Комплектующие, Включено в комплект поставки

Доп. части*

Для размера	Ключ	Винт	Подкладная пластина	Винт подкл. пластины	Ключ винта подкладной пластины
...09	T15P-2	C04008-T15P	-	-	-
...K12	T15P-2	C05012-T15P	110.19-621	CA5008	5SMS795
...M12	T20P-7L	C05018-T20P	110.19-621	CA5015	5SMS795

Пожалуйста, уточняйте наличие на складе и действующую цену

*Заказывается отдельно

Державки для пластин SCMT



- Номенклатуру пластин см. на стр. 448-449
- GAMO° = Передний угол, LAMS° = Угол наклона
- Обозначение державок см. на стр. 14-15

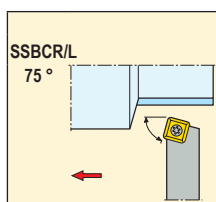
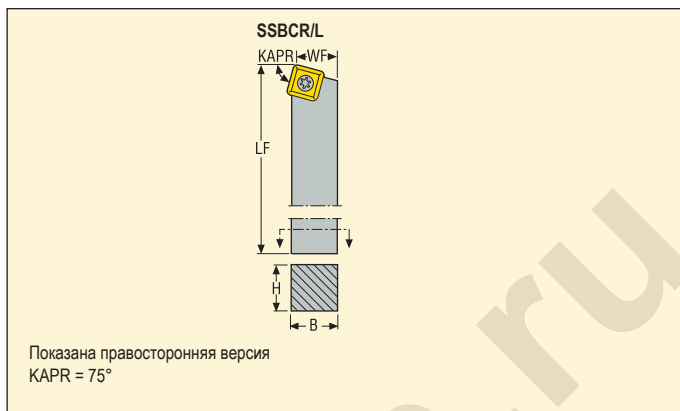

	Обозначение	Размеры в мм				GAMO°	LAMS°	KG	SC..3809..
		H	B	LF	WF				
38	SSBCR5050T38	50	50	300	43,0	0	0	5,6	SC..3809..
	SSBCR6060V38	60	60	400	53,0	0	0	10,9	SC..3809..

Комплектующие, Включено в комплект поставки

Доп. части*

Для размера	Ключ	Винт	Подкладная пластина	Винт подкл. пластины	Ключ винта подкладной пластины
...38	T30P-7	C08020-T30P	112.19-624	CA8020	5SMS795

Пожалуйста, уточняйте наличие на складе и действующую цену

*Заказывается отдельно

Державки для пластин TCGT, TCGW, TCMТ и TCMW



- Номенклатуру пластин см. на стр. 456-458, 495, 511
- GAMO° = Передний угол, LAMS° = Угол наклона
- Обозначение державок см. на стр. 14-15

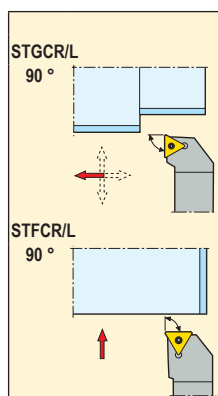
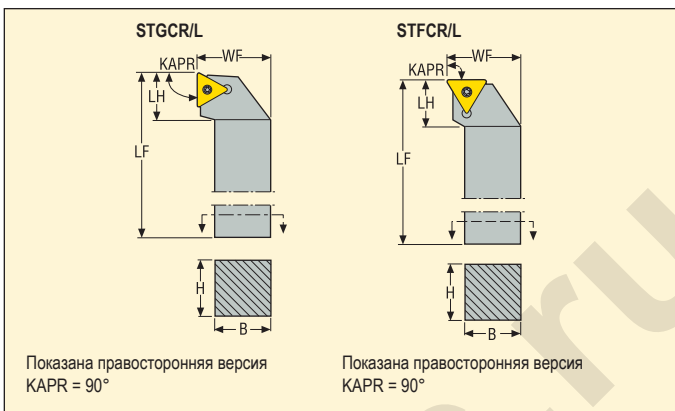

	Обозначение	Размеры в мм					GAMO°	LAMS°	KG	TC..1102..
		H	B	LF	WF	LH				
11	STGCR1212F11	12	12	80	16,0	17	0	0	0,1	TC..1102..
	STGCR1616H11	16	16	100	20,0	17	0	0	0,2	TC..1102..
	STGCL1212F11	12	12	80	16,0	17	0	0	0,1	TC..1102..
	STGCL1616H11	16	16	100	20,0	17	0	0	0,2	TC..1102..
16	STGCR1616H16	16	16	100	20,0	25	0	0	0,2	TC..16T3..
	STGCR2020K16	20	20	125	25,0	26	0	0	0,4	TC..16T3..
	STGCR2525M16	25	25	150	32,0	27	0	0	0,8	TC..16T3..
	STGCL1616H16	16	16	100	20,0	25	0	0	0,2	TC..16T3..
	STGCL2020K16	20	20	125	25,0	26	0	0	0,4	TC..16T3..
	STGCL2525M16	25	25	150	32,0	27	0	0	0,8	TC..16T3..
11	STFCR1212F11	12	12	80	16,0	16	0	0	0,1	TC..1102..
	STFCR1616H11	16	16	100	20,0	16	0	0	0,2	TC..1102..
	STFCL1212F11	12	12	80	16,0	16	0	0	0,1	TC..1102..
	STFCL1616H11	16	16	100	20,0	16	0	0	0,2	TC..1102..
16	STFCR1616H16	16	16	100	20,0	22	0	0	0,3	TC..16T3..
	STFCR2020K16	20	20	125	25,0	22	0	0	0,4	TC..16T3..
	STFCR2525M16	25	25	150	32,0	24	0	0	0,8	TC..16T3..
	STFCL1616H16	16	16	100	20,0	22	0	0	0,3	TC..16T3..
	STFCL2020K16	20	20	125	25,0	22	0	0	0,4	TC..16T3..
	STFCL2525M16	25	25	150	32,0	24	0	0	0,8	TC..16T3..

Комплектующие, Включено в комплект поставки

Доп. части, Заказывается отдельно

Для размера	Ключ	Винт	Подкладная пластина	Винт подкл. пластины	Ключ винта подкладной пластины
...11	T07P-2	C02506-T07P	-	-	-
...16	T15P-2	C03509-T15P	STN160312	CA3510	9/64SMS875

Пожалуйста, уточняйте наличие на складе и действующую цену

Державки для пластин TCGT, TCGW, TCMT и TCMW



- Номенклатуру пластин см. на стр. 456-459, 495, 511
- GAMO° = Передний угол, LAMS° = Угол наклона
- Обозначение державки см. на стр. 14-15

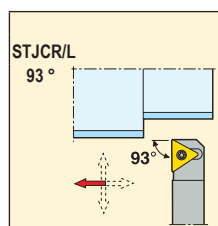
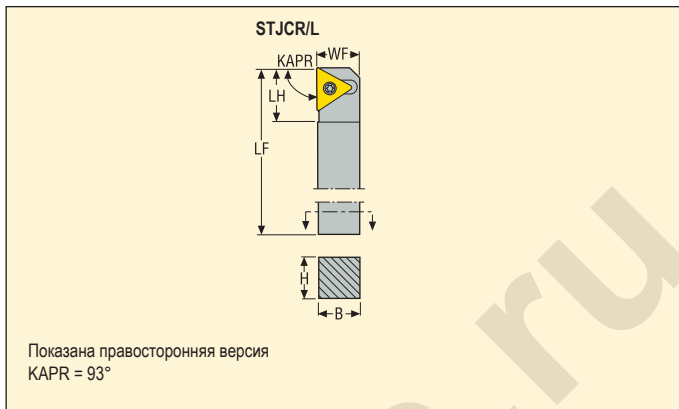

	Обозначение	Размеры в мм					GAMO°	LAMS°	KG	
		H	B	LF	WF	LH				
11	STJCR1010M11	10	10	150	10,0	13	0	0	0,2	TC..1102..
	STJCR1212M11	12	12	150	12,0	13	0	0	0,2	TC..1102..
	STJCR1616H11	16	16	100	16,0	13	0	0	0,2	TC..1102..
	STJCL1010M11	10	10	150	10,0	13	0	0	0,2	TC..1102..
	STJCL1212M11	12	12	150	12,0	13	0	0	0,2	TC..1102..
	STJCL1616H11	16	16	100	16,0	13	0	0	0,2	TC..1102..

Комплекующие, Включено в комплект поставки

Для размера	Ключ	Винт
...11	T07P-2	C02506-T07P

Пожалуйста, уточняйте наличие на складе и действующую цену

Державки для пластин VBGT, VBGW, VBMT, VBMW и VCGT



- Номенклатуру пластин см. на стр. 468-469, 502, 512
- GAMO° = Передний угол, LAMS° = Угол наклона
- Обозначение державок см. на стр. 14-15

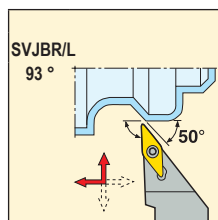
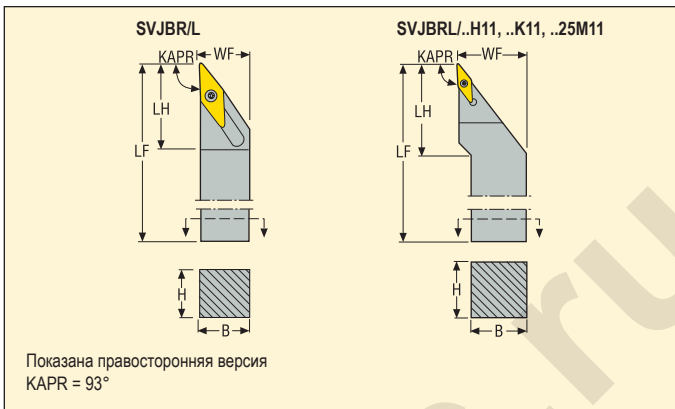

	Обозначение	Размеры в мм					GAMO°	LAMS°	KG	
		H	B	LF	WF	LH				
11	SVJBR1010M11	10	10	150	10,0	20	0	0	0,2	VB..1102..
	SVJBR1212M11	12	12	150	12,0	20	0	0	0,2	VB..1102..
	SVJBR1616H11	16	16	100	20,0	27	0	0	0,2	VB..1102..
	SVJBR2020K11	20	20	125	25,0	27	0	0	0,4	VB..1102..
	SVJBR2525M11	25	25	150	32,0	42	0	0	0,7	VB..1102..
	SVJBL1010M11	10	10	150	10,0	20	0	0	0,2	VB..1102..
	SVJBL1212M11	12	12	150	12,0	20	0	0	0,2	VB..1102..
	SVJBL1616H11	16	16	100	20,0	27	0	0	0,2	VB..1102..
	SVJBL2020K11	20	20	125	25,0	27	0	0	0,4	VB..1102..
SVJBL2525M11	25	25	150	32,0	42	0	0	0,7	VB..1102..	
16	SVJBR1212M16	12	12	150	12,5	30	0	0	0,2	VB../VC..1604..
	SVJBR1616H16	16	16	100	16,5	30	0	0	0,2	VB../VC..1604..
	SVJBL1212M16	12	12	150	12,0	30	0	0	0,2	VB../VC..1604..
	SVJBL1616H16	16	16	100	16,0	30	0	0	0,2	VB../VC..1604..

Комплектующие, Включено в комплект поставки

Для размера	Ключ	Винт
...11	T07P-2	C02506-T07P
...16	T15P-2	C03512-T15P

Пожалуйста, уточняйте наличие на складе и действующую цену

Державки для пластин VBGT, VBGW, VBMT, VBMM и VCGT



- Номенклатуру пластин см. на стр. 468-469, 502, 512
- GAMO° = Передний угол, LAMS° = Угол наклона
- Обозначение державок см. на стр. 14-15

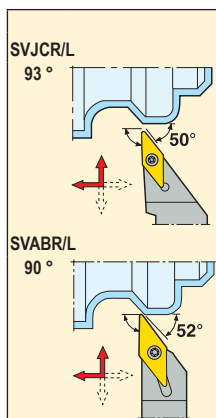
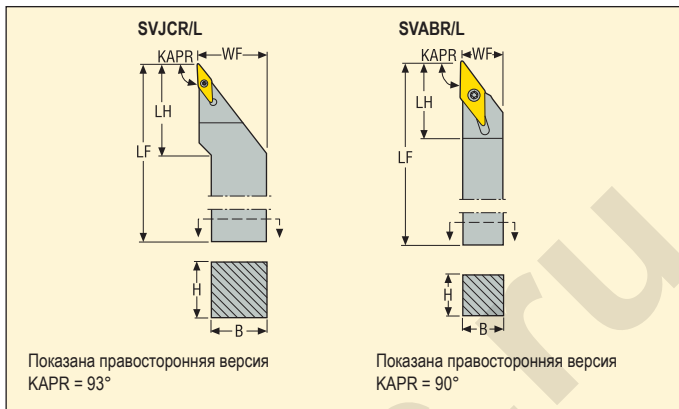

	Обозначение	Размеры в мм					GAMO°	LAMS°	KG	
		H	B	LF	WF	LH				
11	SVJCR2020K11	20	20	125	25,0	25	0	0	0,4	VC..1103..
	SVJCL2020K11	20	20	125	25,0	25	0	0	0,4	VC..1103..
11	SVABR1010M11	10	10	150	10,0	20	0	0	0,2	VB..1102..
	SVABR1212M11	12	12	150	12,0	20	0	0	0,2	VB..1102..
	SVABL1010M11	10	10	150	10,0	20	0	0	0,2	VB..1102..
	SVABL1212M11	12	12	150	12,0	20	0	0	0,2	VB..1102..
16	SVABR1212M16	12	12	150	12,0	30	0	0	0,2	VB../VC..1604..
	SVABR1616H16	16	16	100	16,0	30	0	0	0,2	VB../VC..1604..
	SVABL1212M16	12	12	150	12,0	30	0	0	0,2	VB../VC..1604..
	SVABL1616H16	16	16	100	16,0	30	0	0	0,2	VB../VC..1604..

Комплектующие, Включено в комплект поставки

Для размера	Ключ	Винт
...11	T07P-2	C02506-T07P
...16	T15P-2	C03510-T15P

Пожалуйста, уточняйте наличие на складе и действующую цену

Державки для пластин VBGT, VBGW, VBMT, VBMW и VCGT

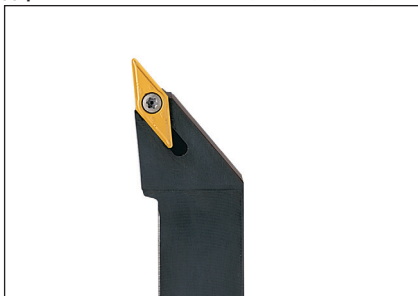

- Номенклатуру пластин см. на стр. 468-469, 502, 512
- GAMO° = Передний угол, LAMS° = Угол наклона
- Обозначение державок см. на стр. 14-15

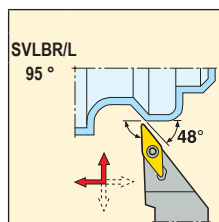
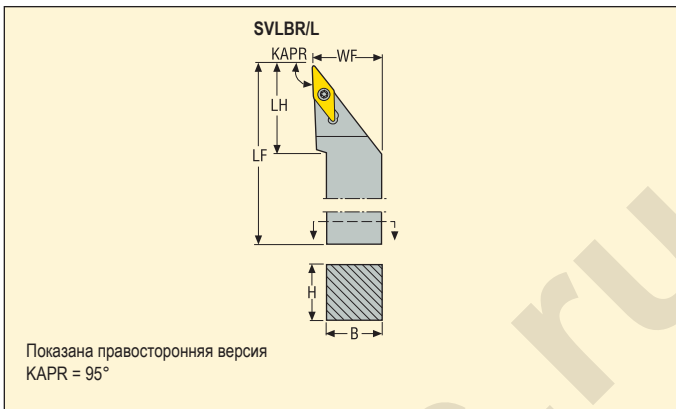

	Обозначение	Размеры в мм					GAMO°	LAMS°	KG	
		H	B	LF	WF	LH				
16	SVLBR2020K16	20	20	125	25,0	40	0	0	0,4	VB/VC..1604..
	SVLBR2525M16	25	25	150	32,0	40	0	0	0,7	VB/VC..1604..
	SVLBR3225P16	32	25	170	32,0	40	0	0	1,0	VB/VC..1604..
	SVLBL2020K16	20	20	125	25,0	40	0	0	0,4	VB/VC..1604..
	SVLBL2525M16	25	25	150	32,0	40	0	0	0,7	VB/VC..1604..
	SVLBL3225P16	32	25	170	32,0	40	0	0	1,0	VB/VC..1604..

Комплектующие, Включено в комплект поставки

Для размера	Ключ	Винт	Подкладная пластина	Винт подкл. пластины	Ключ винта подкладной пластины
...16	T15P-2	C03512-T15P	171.19-620	CA3510	9/64SMS875

Доп. части*

Пожалуйста, уточняйте наличие на складе и действующую цену

*Заказывается отдельно

Державки для пластин VBGT, VBGW, VBMT, VBMW и VCGT

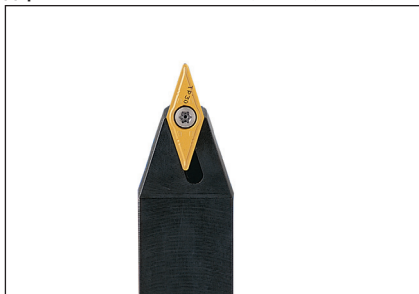

- Номенклатуру пластин см. на стр. 468-469, 502, 512
- GAMO° = Передний угол, LAMS° = Угол наклона
- Обозначение державок см. на стр. 14-15

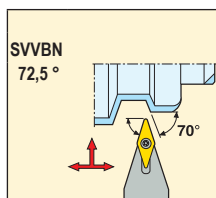
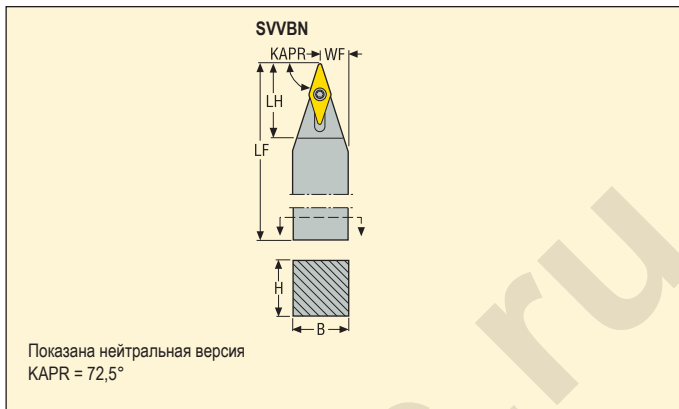

	Обозначение	Размеры в мм					GAMO°	LAMS°	KG	
		H	B	LF	WF	LH				
11	SVVBN1010M11	10	10	150	5,3	25	0	0	0,2	VB..1102..
	SVVBN1212M11	12	12	150	6,3	25	0	0	0,2	VB..1102..
	SVVBN1616H11	16	16	100	8,3	26	0	0	0,2	VB..1102..
	SVVBN2020K11	20	20	125	10,3	26	0	0	0,4	VB..1102..
	SVVBN2525M11	25	25	150	12,8	26	0	0	0,7	VB..1102..
16	SVVBN1212M16	12	12	150	6,3	30	0	0	0,2	VB../VC..1604..
	SVVBN1616H16	16	16	100	8,3	30	0	0	0,2	VB../VC..1604..
	SVVBN2020K16	20	20	125	10,6	35	0	0	0,4	VB../VC..1604..
	SVVBN2525M16	25	25	150	13,1	35	0	0	0,7	VB../VC..1604..
	SVVBN3225P16	32	25	170	13,1	35	0	0	1,0	VB../VC..1604..

Комплектующие, Включено в комплект поставки

Доп. части, Заказывается отдельно

Для размера	Ключ	Винт	Подкладная пластина	Винт подкл. пластины	Ключ винта подкладной пластины
...11	T07P-2	C02506-T07P	-	-	-
..1212M16/.1616H16	T15P-2	C03510-T15P	-	-	-
...16	T15P-2	C03512-T15P	171.19-620	CA3510	9/64SMS875

Пожалуйста, уточняйте наличие на складе и действующую цену

Державки для пластин WCMT

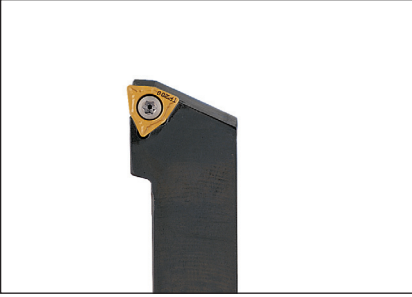

- Номенклатуру пластин см. на стр. 474
- GAMO° = Передний угол, LAMS° = Угол наклона
- Обозначение державок см. на стр. 14-15

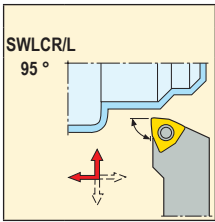
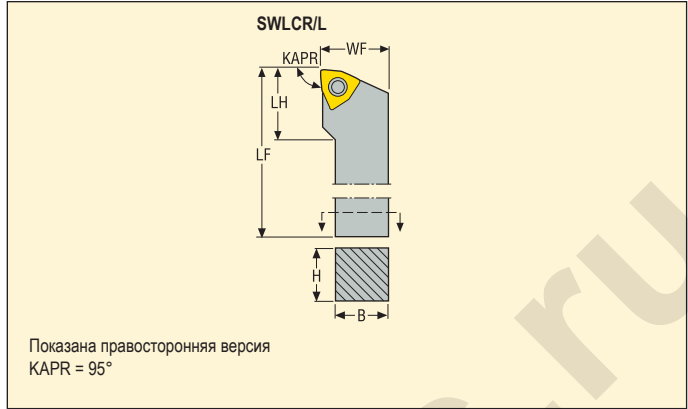

	Обозначение	Размеры в мм					GAMO°	LAMS°	KG	
		H	B	LF	WF	LH				
06	SWLCR1616H06	16	16	100	20,0	20	0	0	0,2	WCMT06T3..
	SWLCR2020K06	20	20	125	25,0	21	0	0	0,4	WCMT06T3..
	SWLCL1616H06	16	16	100	20,0	20	0	0	0,2	WCMT06T3..
	SWLCL2020K06	20	20	125	25,0	21	0	0	0,4	WCMT06T3..

Комплектующие, Включено в комплект поставки

Для размера	Ключ	Винт
...06	T15P-2	C03510-T15P

Пожалуйста, уточняйте наличие на складе и действующую цену

Державки для пластин SNMA, SNMG и SNMM



- Номенклатуру пластин см. на стр. 450-454
- GAMO° = Передний угол, LAMS° = Угол наклона
- Обозначение державок см. на стр. 14-15

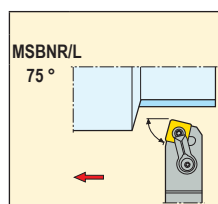
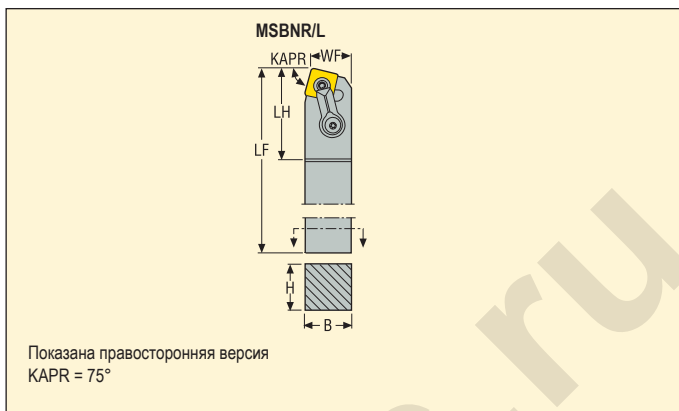

Код	Обозначение	Размеры в мм					GAMO°	LAMS°	KG	Код пластины
		H	B	LF	WF	LH				
19	MSBnr3232P19	32	32	170	27,0	45	-6	-6	1,4	SN..1906..
	MSBnr4040R19	40	40	200	35,0	45	-6	-6	2,4	SN..1906..
	MSBNL3232P19	32	32	170	27,0	45	-6	-6	1,4	SN..1906..
	MSBNL4040R19	40	40	200	35,0	45	-6	-6	2,4	SN..1906..

Комплектующие, Включено в комплект поставки

Для размера	Прижим	Винт прижима	Подкладная пластина	Ключ для подкладной пластины	Штифт подкладной пластины
...19	MC22	LD6024-T20P	SSN190412	T20P-7L	MN1920-T20P

Пожалуйста, уточняйте наличие на складе и действующую цену

Державки для пластин SNMG и SNMM

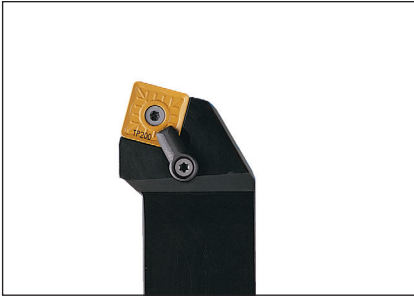

- Номенклатуру пластин см. на стр. 452-454
- GAMO° = Передний угол, LAMS° = Угол наклона
- Обозначение державок см. на стр. 14-15

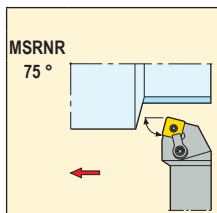
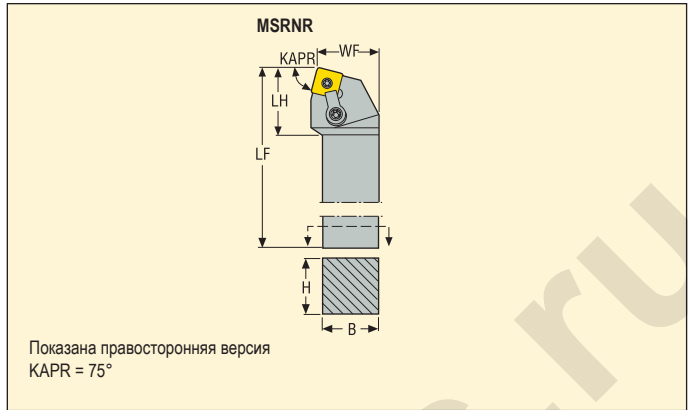

25	Обозначение	Размеры в мм					GAMO°	LAMS°	KG	SN..2507..
		H	B	LF	WF	LH				
25	MSRNR5050T25	50	50	300	53,2	49	-6	-6	5,7	SN..2507..

Комплектующие, Включено в комплект поставки

Доп. части*

Для размера	Прижим	Винт прижима	Подкладная пластина	Ключ	Штифт	Винт подкл. пластины
...25	MC24	LD1035-T25P	SSN250716	T25P-7	MN2525-T25P	CS1216

Пожалуйста, уточняйте наличие на складе и действующую цену

*Заказывается отдельно

Подкладная пластина [SSN250616](#) для пластины SN..2509... заказывается отдельно

Державки для пластин WNGA, WNGG, WNMA, WNMG и WNMM



- Номенклатуру пластин см. на стр. 474-478, 505
- GAMO° = Передний угол, LAMS° = Угол наклона
- Обозначение державок см. на стр. 14-15

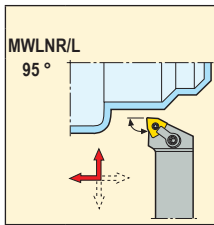

	Обозначение	Размеры в мм					GAMO°	LAMS°	KG	Код
		H	B	LF	WF	LH				
08	MWLNR2020K08	20	20	125	25,0	31	-6	-6	0,5	WN..0804..
	MWLNR2525M08	25	25	150	32,0	31	-6	-6	0,8	WN..0804..
	MWLNR3232P08	32	32	170	40,0	31	-6	-6	1,4	WN..0804..
	MWLN2020K08	20	20	125	25,0	31	-6	-6	0,5	WN..0804..
	MWLN2525M08	25	25	150	32,0	31	-6	-6	0,8	WN..0804..
	MWLN3232P08	32	32	170	40,0	31	-6	-6	1,4	WN..0804..

Комплектующие, Включено в комплект поставки

Доп. части*

Для размера	Прижим	Винт прижима	Подкладная пластина	Ключ для подкладной пластины	Штифт подкладной пластины	Втулка
...08	MC21	LD6025-T15P	MWN080412	T15P-2	MN1215T-T15P	P3

Пожалуйста, уточняйте наличие на складе и действующую цену

*Заказывается отдельно
Подкладная пластина MWN080312 для пластины WN..0806.., заказывается отдельно

Державки для пластин PCBN CNGN и CNMN

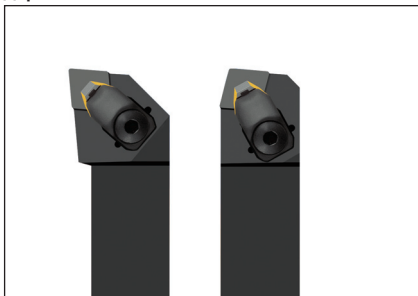

- Номенклатуру пластин см. на стр. 481, 513
- GAMO° = Передний угол, LAMS° = Угол наклона
- Обозначение державок см. на стр. 14-15

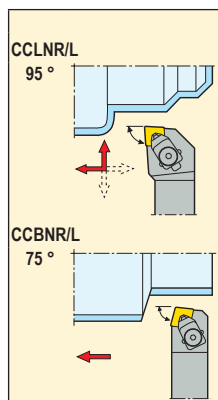
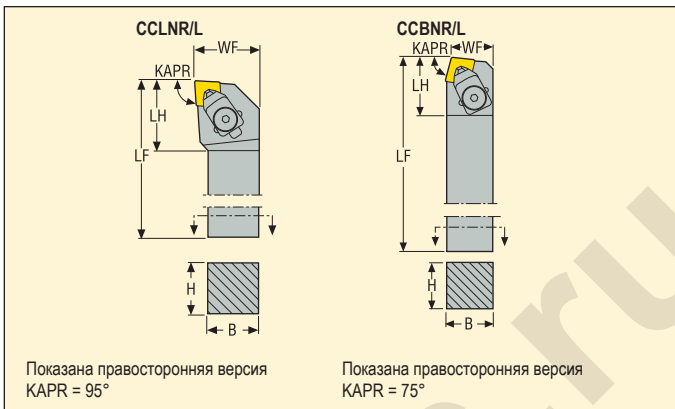

	Обозначение	Размеры в мм					GAMO°	LAMS°	KG	
		H	B	LF	WF	LH				
09	CCLNR2525M09	25	25	150	32,0	27	-6	-6	0,8	CN.N0903..
	CCLNR3225P09	32	25	170	32,0	27	-6	-6	1,1	CN.N0903..
	CCLNL2525M09	25	25	150	32,0	27	-6	-6	0,8	CN.N0903..
	CCLNL3225P09	32	25	170	32,0	27	-6	-6	1,1	CN.N0903..
12	CCLNR2525M12	25	25	150	32,0	34	-6	-6	0,8	CN.N1204..
	CCLNR3225P12	32	25	170	32,0	34	-6	-6	1,1	CN.N1204..
	CCLNL2525M12	25	25	150	32,0	34	-6	-6	0,8	CN.N1204..
	CCLNL3225P12	32	25	170	32,0	34	-6	-6	1,1	CN.N1204..
09	CCBNR2525M09	25	25	150	22,0	30	-6	-6	0,8	CN.N0903..
	CCBNL2525M09	25	25	150	22,0	30	-6	-6	0,8	CN.N0903..
12	CCBNR2525M12	25	25	150	22,0	34	-6	-6	0,8	CN.N1204..
	CCBNR3225P12	32	25	170	22,0	34	-6	-6	1,1	CN.N1204..
	CCBNL2525M12	25	25	150	22,0	34	-6	-6	0,8	CN.N1204..

Комплектующие, Включено в комплект поставки

Доп. части*

Для размера	Прижим	Ключ прижима	Подкладная пластина	Прижим	Винт подкл. пластины	Ключ винта подкладной пластины
...09						
...12						

Пожалуйста, уточняйте наличие на складе и действующую цену

*Заказывается отдельно

Державки для пластин PCBN DNGN и DNMM

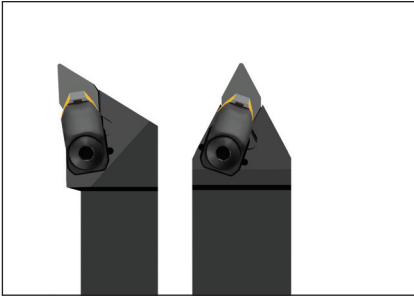

- Номенклатуру пластин см. на стр. 484-485
- GAMO° = Передний угол, LAMS° = Угол наклона
- Обозначение державок см. на стр. 14-15

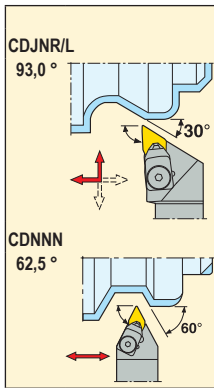
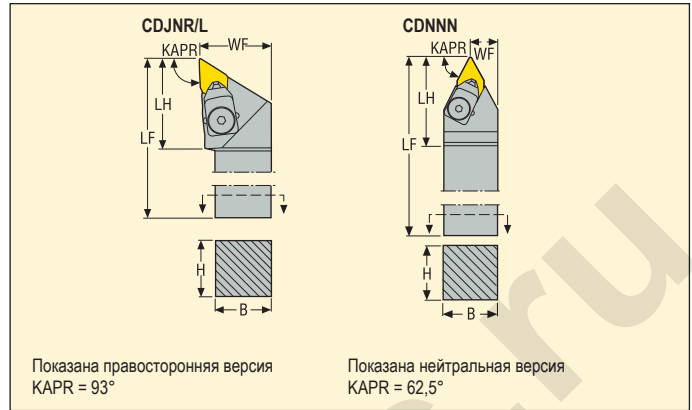

Обозначение	Размеры в мм					GAMO°	LAMS°	KG		
	H	B	LF	WF	LH					
11	CDJNR2525M11	25	25	150	32,0	34	-6	-6	0,8	DN.N1103..
	CDJNR3225P11	32	25	170	32,0	34	-6	-6	1,1	DN.N1103..
	CDJNL2525M11	25	25	150	32,0	34	-6	-6	0,8	DN.N1103..
	CDJNL3225P11	32	25	170	32,0	34	-6	-6	1,1	DN.N1103..
11	CDNNN2525M11	25	25	150	13,2	30	-9	-5	0,7	DN.N1103..
	CDNNN3225P11	32	25	170	13,2	30	0	-5	1,1	DN.N1103..

Комплекующие, Включено в комплект поставки

Доп. части*

Для размера	Прижим	Ключ прижима	Подкладная пластина	Прижим	Винт подкл. пластины	Ключ винта подкладной пластины
...11	CC20P	4SMS795	CDN110412	P1311-09	174.10-652-T07P	T07P-2

Пожалуйста, уточняйте наличие на складе и действующую цену

*Заказывается отдельно

Державки для пластин PCBN RNGN и RNMN



- Номенклатуру пластин см. на стр. 486-488, 511, 514
- GAMO° = Передний угол, LAMS° = Угол наклона
- Обозначение державок см. на стр. 14-15

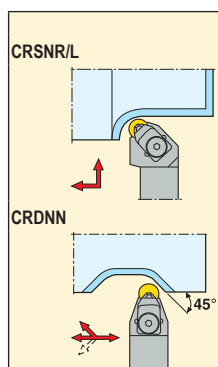
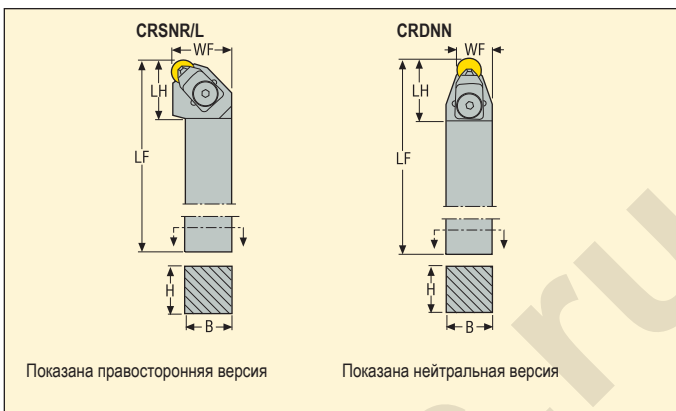

	Обозначение	Размеры в мм					GAMO°	LAMS°	KG	
		H	B	LF	WF	LH				
06	CRSNR2525M06	25	25	150	32,0	27	-6	-6	0,8	RN.N0603..
	CRSNL2525M06	25	25	150	32,0	27	-6	-6	0,8	RN.N0603..
09	CRSNR2525M09	25	25	150	32,0	29	-6	-6	0,8	RN.N0903..
	CRSNR3225P09	32	25	170	32,0	29	-6	-6	1,1	RN.N0903..
	CRSNR4040R09	40	40	200	50,0	29	-6	-6	2,5	RN.N0903..
	CRSNL2525M09	25	25	150	32,0	29	-6	-6	0,8	RN.N0903..
	CRSNL3225P09	32	25	170	32,0	29	-6	-6	1,1	RN.N0903..
	CRSNL4040R09	40	40	200	50,0	29	-6	-6	2,5	RN.N0903..
12	CRSNR3225P12	32	25	170	32,0	30	-6	-6	1,1	RN.N1203..
	CRSNR4040R12	40	40	200	50,0	30	-6	-6	2,5	RN.N1203..
	CRSNL3225P12	32	25	170	32,0	30	-6	-6	1,1	RN.N1203..
	CRSNL4040R12	40	40	200	50,0	30	-6	-6	2,5	RN.N1203..
06	CRDNN2525M06	25	25	150	15,5	29	0	-8	0,7	RN.N0603..
09	CRDNN3225P09	32	25	170	17,0	31	0	-8	1,0	RN.N0603..
	CRDNN4040R09	40	40	200	24,8	31	0	-8	2,3	RN.N0903..
12	CRDNN3225P12	32	25	170	18,5	36	0	-8	1,1	RN.N1203..
	CRDNN4040R12	40	40	200	26,3	36	0	-8	2,3	RN.N1203..
	CRDNN5040T12	50	40	300	26,3	36	0	-8	4,4	RN.N1203..

Комплектующие, Включено в комплект поставки

Доп. части*

Для размера	Прижим	Ключ прижима	Подкладная пластина	Прижим	Винт подкл. пластины	Ключ винта подкладной пластины
...06	CC17P-06	4SMS795	CRN0603M0	P1311-06	CS2507-T07P	T07P-2
...09	CC17P-09	4SMS795	117.10-620	P1311-09	174.10-652-T07P	T07P-2
...12	CC17P	4SMS795	117.10-622	P1311	F94009-T09P	T09P-2

Пожалуйста, уточняйте наличие на складе и действующую цену

Подкладная пластина 117.10-621 для пластины RN.N1204... заказывается отдельно

*Заказывается отдельно

Державки для пластин PCBN SNGN, SNMN и SNUN

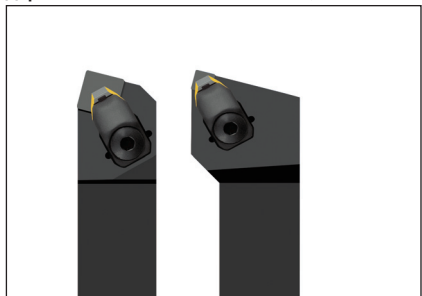

- Номенклатуру пластин см. на стр. 492
- GAMO° = Передний угол, LAMS° = Угол наклона
- Обозначение державки см. на стр. 14-15

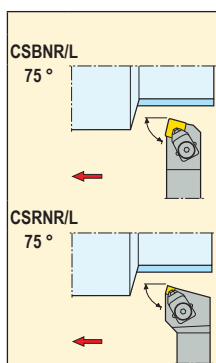
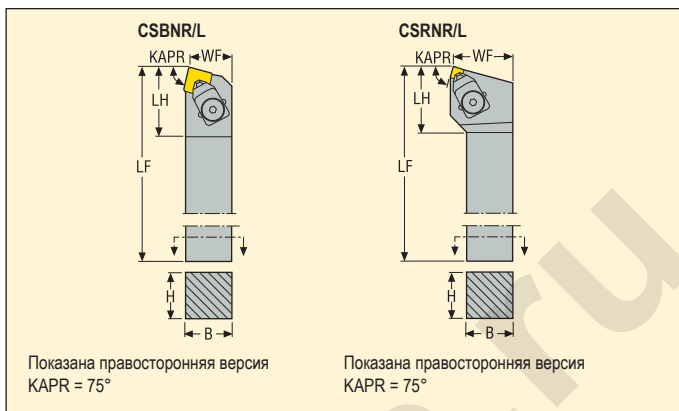

	Обозначение	Размеры в мм					GAMO°	LAMS°	KG	
		H	B	LF	WF	LH				
09	CSB NR2525M09	25	25	150	22,0	30	-6	-6	0,8	SN.N0903..
	CSB NR3225P09	32	25	170	22,0	30	-6	-6	1,1	SN.N0903..
	CSB NL2525M09	25	25	150	22,0	30	-6	-6	0,8	SN.N0903..
12	CSB NR3225P12	32	25	170	22,0	35	-6	-6	1,1	SN.N1204..
	CSB NL3225P12	32	25	170	22,0	35	-6	-6	1,1	SN.N1204..
06	CSR NR2525M06	25	25	150	32,0	35	-6	-6	0,8	SN.N0603..
	CSR NL2525M06	25	25	150	32,0	30	-6	-6	0,8	SN.N0603..

Комплектующие, Включено в комплект поставки

Для размера	Прижим	Ключ прижима	Подкладная пластина	Прижим	Винт подкл. пластины
...06	CC17P-06	4SMS795	CSN060308	P1311-06	CS2507-T07P
...09	CC17P-09	4SMS795	CSN090412	P1311-09	174.10-652-T07P
...P12	CC20P	4SMS795	174.10-621	P1311	F94009-T09P

Доп. части*

Ключ винта подкладной пластины
T07P-2
T09P-2
T07P-2

Пожалуйста, уточняйте наличие на складе и действующую цену

*Заказывается отдельно
Подкладная пластина 174.10-622 для пластины SN.N1203... заказывается отдельно

Державки для пластин PCBN SNGN, SNMN и SNUN

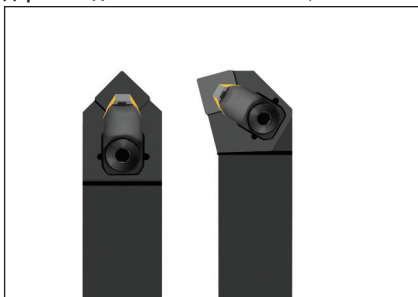

- Номенклатуру пластин см. на стр. 492-493
- GAMO° = Передний угол, LAMS° = Угол наклона
- Обозначение державок см. на стр. 14-15

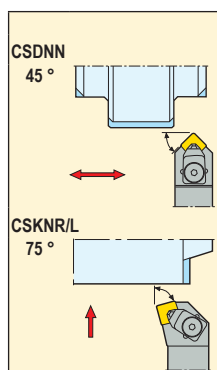
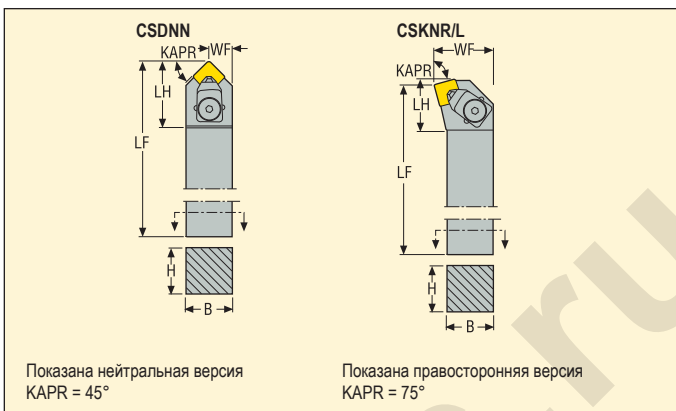

	Обозначение	Размеры в мм					GAMO°	LAMS°	KG	SN
		H	B	LF	WF	LH				
09	CSDNN3225P09	32	25	170	13,0	33	-6	-6	1,1	SN.N0903..
12	CSDNN3225P12	32	25	170	13,0	40	-6	-6	1,1	SN.N1204..
	CSDNN4040R12	40	40	200	20,3	40	-6	-6	2,4	SN.N1204..
06	CSKNR2525M06	25	25	150	32,0	35	-6	-6	0,8	SN.N0603..
	CSKNL2525M06	25	25	150	32,0	35	-6	-6	0,8	SN.N0603..
12	CSKNR3225P12	32	25	170	32,0	36	-6	-6	1,2	SN.N1204..
	CSKNR4040R12	40	40	200	50,0	36	-6	-6	2,5	SN.N1204..
	CSKNL3225P12	32	25	170	32,0	36	-6	-6	1,2	SN.N1204..

Комплектующие, Включено в комплект поставки

Доп. части*

Для размера	Прижим	Ключ прижима	Подкладная пластина	Прижим	Винт подкл. пластины	Ключ винта подкладной пластины
...06						
...09	CC17P-09	4SMS795	CSN090412	P1311-09	174.10-652-T07P	T09P-2
...12	CC20P	4SMS795	174.10-621	P1311	F94009-T09P	T07P-2

Пожалуйста, уточняйте наличие на складе и действующую цену

*Заказывается отдельно
Подкладная пластина 174.10-622 для пластины SN.N1203... заказывается отдельно

Державки для пластин PCBN SNGN и SNMN



- Номенклатуру пластин см. на стр. 492-493
- GAMO° = Передний угол, LAMS° = Угол наклона
- Обозначение державки см. на стр. 14-15

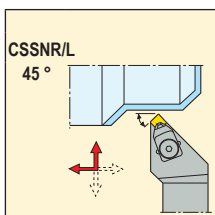
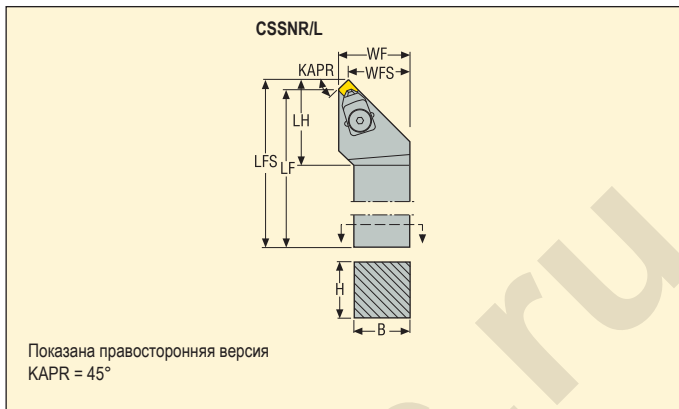

Обозначение	Размеры в мм								GAMO°	LAMS°	KG	SN
	H	B	LF	LFS	WF	WFS	LH					
06	CSSNR2525M06	25	25	150	154	32,2	27,8	27	-7	0	0,8	SN.N0603..
	CSSNL2525M06	25	25	150	154	32,2	27,8	27	-7	0	0,8	SN.N0603..

Комплектующие, Включено в комплект поставки

Доп. части*

Для размера	Прижим	Ключ прижима	Подкладная пластина	Прижим	Винт подкл. пластины	Ключ винта подкладной пластины
...06	CC17P-06	4SMS795	CSN060308	P1311-06	CS2507-T07P	T07P-2

Пожалуйста, уточняйте наличие на складе и действующую цену

*Заказывается отдельно

Державки для пластин PCBN TNGN и TNMN

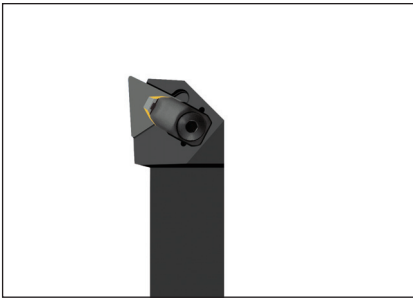

- Номенклатуру пластин см. на стр. 497-498, 500
- GAMO° = Передний угол, LAMS° = Угол наклона
- Обозначение державок см. на стр. 14-15

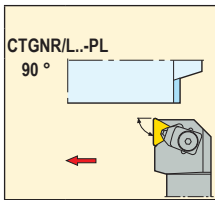
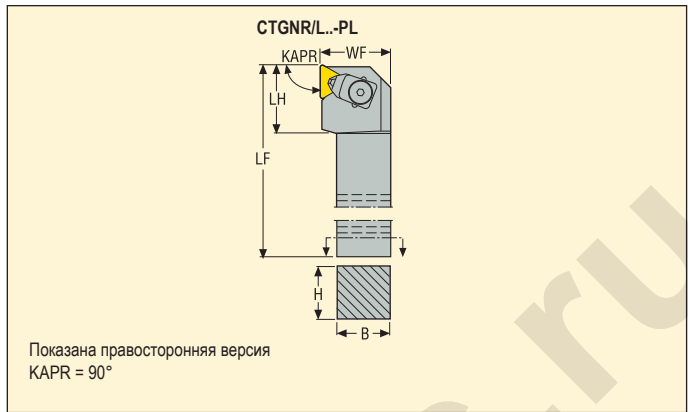

Обозначение	Размеры в мм					GAMO°	LAMS°	KG	Warning symbol
	H	B	LF	WF	LH				
11 CTGNR3225P11-PL	32	25	170	32,2	31	-8	0	1,1	TN.N11..
CTGNL3225P11-PL	32	25	170	32,2	31	-8	0	1,1	TN.N11..

Комплектующие, Включено в комплект поставки

Для размера	Прижим	Ключ прижима	Подкладная пластина	Прижим	Настроечный винт	Винт подкл. пластины
...11	CC17P-06	4SMS795	CTN110308	P1311-06	179.17-686	CS2507-T07P

Доп. части*

Ключ винта подкладной пластины
T07P-2

Пожалуйста, уточняйте наличие на складе и действующую цену

*Заказывается отдельно

Державки для пластин PCBN TNGN, TNGX, TNMN и TNMX

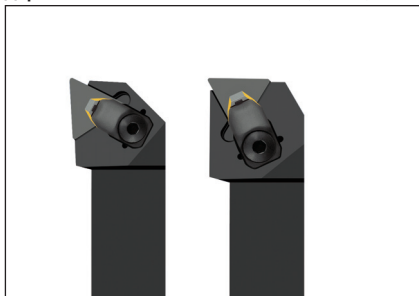

- Номенклатуру пластин см. на стр. 497-501
- GAMO° = Передний угол, LAMS° = Угол наклона
- Обозначение державки см. на стр. 14-15

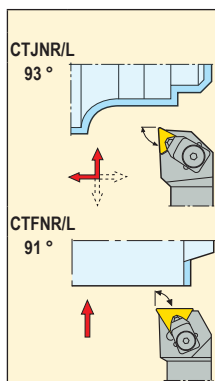
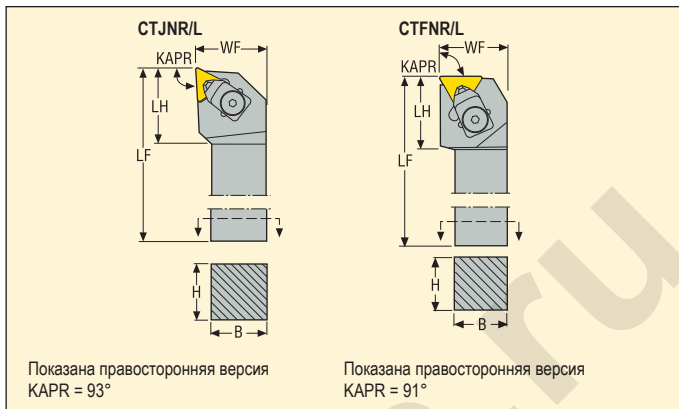

	Обозначение	Размеры в мм					GAMO°	LAMS°	KG	
		H	B	LF	WF	LH				
11	CTJNR2525M11	25	25	150	32,2	23	-6	-6	0,8	TN.N/TN.X1103..
	CTJNL2525M11	25	25	150	32,2	23	-6	-6	0,8	TN.N/TN.X1103..
16	CTJNR2525M16	25	25	150	32,2	35	-6	-6	0,8	TN.N1604..
	CTJNL2525M16	25	25	150	32,2	35	-6	-6	0,8	TN.N1604..
11	CTFNR2525M11	25	25	150	32,2	29	-6	-6	0,8	TN.N/TN.X1103..
	CTFNL2525M11	25	25	150	32,2	29	-6	-6	0,8	TN.N/TN.X1103..
16	CTFNR2525M16	25	25	150	32,2	35	-6	-6	0,8	TN.N1604..

Комплектующие, Включено в комплект поставки

Доп. части*

Для размера	Прижим	Ключ прижима	Подкладная пластина	Прижим	Винт подкл. пластины	Ключ винта подкладной пластины
...11	CC17P-06	4SMS795	CTN110308	P1311-06	CS2507-T07P	T07P-2
...16	CC17P-09	4SMS795	175.10-621	P1311-09	F94009-T09P	T09P-2

Пожалуйста, уточняйте наличие на складе и действующую цену

Подкладная пластина CTN110312 для пластины TN.N110312 и TNMX110308S-WZ, заказывается отдельно
 Подкладная пластина 175.10-622 для пластины TNGN1603..., заказывается отдельно

*Заказывается отдельно

Державки для пластин PCBN VNGA и VNMA



- Номенклатуру пластин см. на стр. 503-504
- GAMO° = Передний угол, LAMS° = Угол наклона
- Обозначение державок см. на стр. 14-15

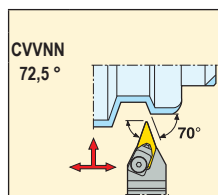
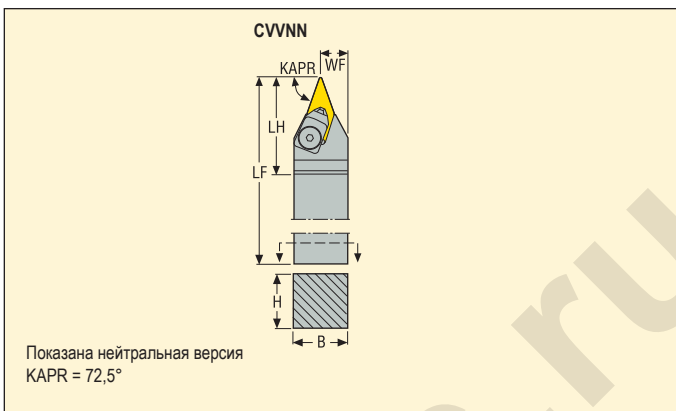

	Обозначение	Размеры в мм					GAMO°	LAMS°	KG	VN.A1604..
		H	B	LF	WF	LH				
16	CVVNN3225P16	32	25	170	13,1	42	-15	-5	1,0	VN.A1604..

Комплектующие, Включено в комплект поставки

Для размера	Прижим	Ключ прижима	Подкладная пластина	Прижим	Штифт подкладной пластины
...16	CC20P	4SMS795	VSN160316	P1311-09	MN0909L-T09P

Доп. части*

Ключ винта подкладной пластины
T09P-2

Пожалуйста, уточняйте наличие на складе и действующую цену

*Заказывается отдельно

Державки для керамических пластин CNGN

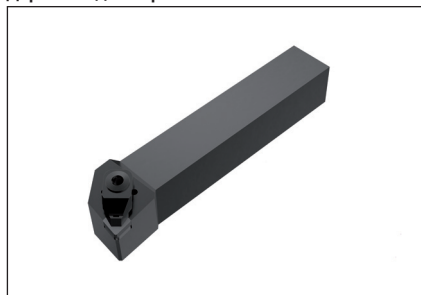

- Номенклатуру пластин см. на стр. 513
- GAMO° = Передний угол, LAMS° = Угол наклона
- Обозначение державок см. на стр. 14-15

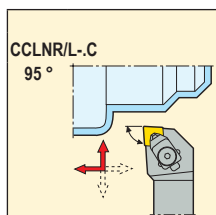

	Обозначение	Размеры в мм					GAMO°	LAMS°	KG	CNGN1207..
		H	B	LF	WF	LH				
12	CCLNR2525M12-4C	25	25	150	32,4	32	-6	-6	0,7	CNGN1207..
	CCLNL2525M12-4C	25	25	150	32,4	32	-6	-6	0,7	CNGN1207..

Комплектующие, Включено в комплект поставки

Для размера	Прижим, набор	Подкладная пластина	Ключ винта подкладной пластины	Винт подкл. пластины
..-4C	CC12P-D12	DCN120316	T15P-2D	C04008-T15P

Доп. части, Заказывается отдельно

Подкладная пластина
DCN120616

Пожалуйста, уточняйте наличие на складе и действующую цену

Державки для керамических пластин RCGX и RPGX

CRDCR/L...C

Показана правосторонняя версия

CRDCN...C

Показана нейтральная версия

- Номенклатуру пластин см. на стр. 513-515
- GAMO° = Передний угол, LAMS° = Угол наклона
- Обозначение державок см. на стр. 14-15

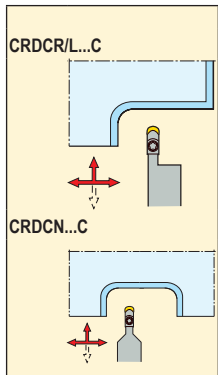

	Обозначение	Размеры в мм					GAMO°	LAMS°	KG	
		H	B	LF	WF	CDX				
09	CRDCR3225P09C	32	25	170	26,0	29,5	0	0	0,9	RC../RP..0907
06	CRDCN3225P06C	32	25	170	15,6	19,4	0	0	0,9	RC../RP..0606
09	CRDCN3225P09C	32	25	170	17,2	29,0	0	0	0,9	RC../RP..0907
12	CRDCN3225P12C	32	25	170	18,8	38,5	0	0	0,9	RC../RP..1207

Комплектуемые, Включено в комплект поставки

Для	Прижим	Ключ прижима	Подкладная пластина	Ключ винта подкладной пластины
CRDCR3225P09C	CEN087	-	CN76.206	T10P-2D
CRDCN3225P06C	CEN055	T30P-7	CN52.190	2SMS795
CRDCN3225P09C	CEN087	-	CN76.206	T10P-2D
CRDCN3225P12C	CEN120	T30P-7	CN55.222	T25P-7

Пожалуйста, уточняйте наличие на складе и действующую цену
 Для получения информации о зажимном винте обратитесь в местный офис Seco

Державки для керамических пластин RNGN

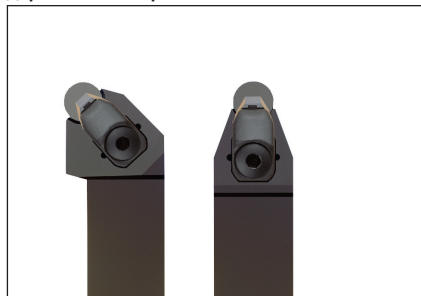

- Номенклатуру пластин см. на стр. 514
- GAMO° = Передний угол, LAMS° = Угол наклона
- Обозначение державок см. на стр. 14-15

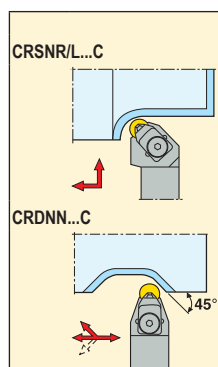
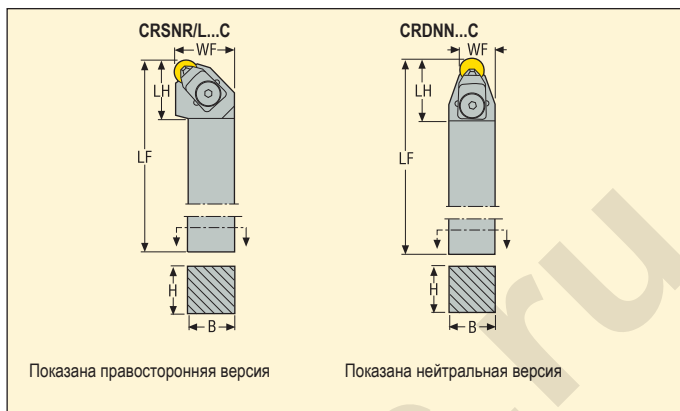

Диаметр	Обозначение	Размеры в мм					GAMO°	LAMS°	KG	Код
		H	B	LF	WF	LH				
12	CRSNR2525M12C	25	25	150	32,0	28	-6	-6	0,7	RNGN1207..
	CRSNR3225P12C	32	25	170	32,0	28	-6	-6	1,1	RNGN1207..
	CRSNL2525M12C	25	25	150	32,0	28	-6	-6	0,7	RNGN1207..
	CRSNL3225P12C	32	25	170	32,0	28	-6	-6	1,1	RNGN1207..
12	CRDNN2525M12C	25	25	150	18,8	32	0	0	0,7	RNGN1207..

Комплектующие, Включено в комплект поставки

Доп. части*

Для размера	Прижим	Ключ прижима	Подкладная пластина	Прижим	Ключ винта подкладной пластины	Винт подкл. пластины	Подкладная пластина
..12C	CC17P	4SMS795	CRN120400	P1311	T20P-2D	L85013-T20P	CRN120800

Пожалуйста, уточняйте наличие на складе и действующую цену

*Заказывается отдельно

Державки для пластин PCBN SNGA



- Номенклатуру пластин см. на стр. 490
- GAMO° = Передний угол, LAMS° = Угол наклона
- Обозначение державок см. на стр. 14-15

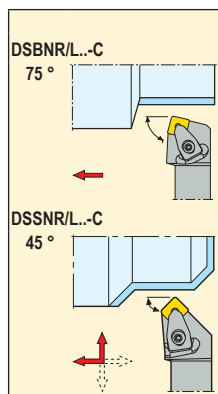
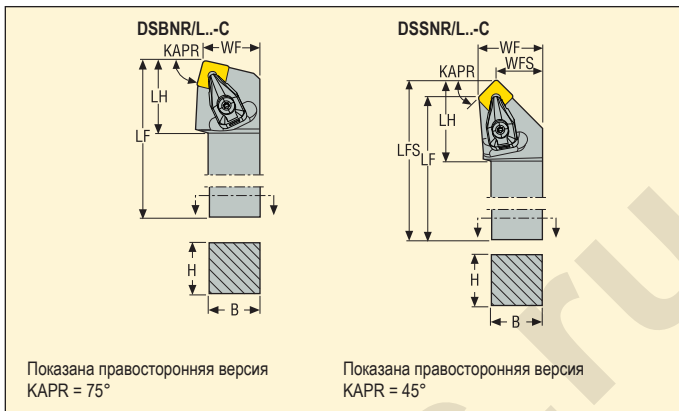

Код	Обозначение	Размеры в мм							GAMO°	LAMS°	KG	Изображение
		H	B	LF	LFS	WF	WFS	LH				
12	DSBNR3225P12-C	32	25	170	-	32,0	-	35	-6	-6	1,1	SN.A1204..
	DSBNL3225P12-C	32	25	170	-	32,0	-	35	-6	-6	1,1	SN.A1204..
12	DSSNR3225P12-C	32	25	170	179,1	32,0	23,9	39	-8	0	1,1	SN.A1204..
	DSSNL3225P12-C	32	25	170	179,1	32,0	23,9	39	-8	0	1,1	SN.A1204..

Комплектующие, Включено в комплект поставки

Доп. части*

Для размера	Втулка прижима	Винт прижима	Плавающий клиновидный зажим	Подкладная пластина	Ключ для подкладной пластины	Винт подкл. пластины	Пружина	Прижим, набор
...12	FP2012	L85021-T15P	CC12P-S12	DSN120616	T15P-2	C04008-T15P	S6912	CC12P-SET

Пожалуйста, уточняйте наличие на складе и действующую цену

*Заказывается отдельно

Державки для пластин PCBN WNGA и WNMA



- Номенклатуру пластин см. на стр. 505-506
- GAMO° = Передний угол, LAMS° = Угол наклона
- Обозначение державки см. на стр. 14-15

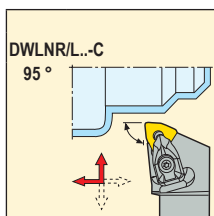

	Обозначение	Размеры в мм					GAMO°	LAMS°	KG	
		H	B	LF	WF	LH				
06	DWLNR3225P06-C	32	25	170	32,0	32	-6	-6	1,1	WN.A0604..
08	DWLNR3225P08-C	32	25	170	32,0	35	-6	-6	1,1	WN.A0804..

Комплектующие, Включено в комплект поставки

Доп. части*

Для размера	Втулка прижима	Винт прижима	Плавающий клиновидный зажим	Подкладная пластина	Ключ для подкладной пластины	Винт подкл. пластины	Пружина	Прижим, набор
								
...06	FP1508	L84017-T09P	CC09P-D11	DWN060310	T09P-2	C03007-T09P	S5608	CC09P-SET
...08	FP2012	L85021-T15P	CC12P-S12	DWN080416	T15P-2	C04008-T15P	S6912	CC12P-SET

Пожалуйста, уточняйте наличие на складе и действующую цену

*Заказывается отдельно

Державки для пластин RCGS



- Номенклатуру пластин см. на стр. 444, 485
- GAMO° = Передний угол, LAMS° = Угол наклона
- Обозначение державок см. на стр. 14-15

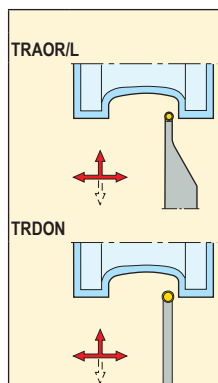
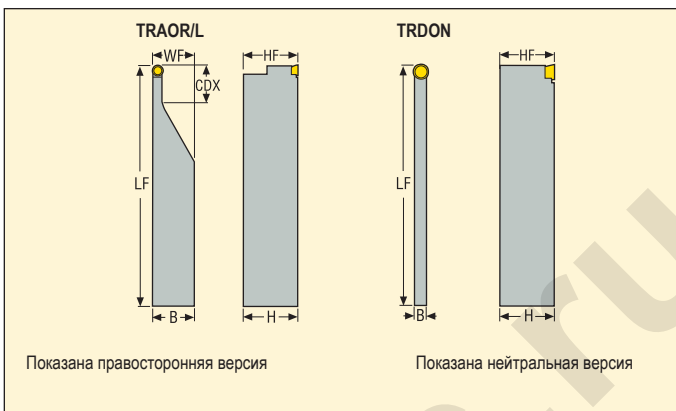

	Обозначение	Размеры в мм						GAMO°	LAMS°	KG	RCGS
		H	B	LF	WF	HF	CDX				
4,76	TRAOR3225-4.76	32	25	201	25,4	32	-	0	0	0,8	RCGS4.76
	TRAOL3225-4.76	32	25	201	25,4	32	-	0	0	0,8	RCGS4.76
6,35	TRAOR3225-6.35	32	25	150	25,5	32	-	0	0	0,8	RCGS6.35
	TRAOL3225-6.35	32	25	150	25,5	32	-	0	0	0,8	RCGS6.35
9,525	TRAOR3225-9.525	32	25	200	25,8	32	-	0	0	1,1	RCGS9.525
4,76	TRDON2004H4.76	20	4	100	4,4	20	3,7	0	0	0,1	RCGS4.76
6,35	TRDON2005H6.35	20	6	100	5,9	20	4,7	0	0	0,1	RCGS6.35

Пожалуйста, уточняйте наличие на складе и действующую цену



Точение – Steadyline® , виброгасящие держатели с головками GL SECO

GL – Steadyline®, держатели GL, диаметры 25, 32, 40 и 50 мм

HSK-T/A

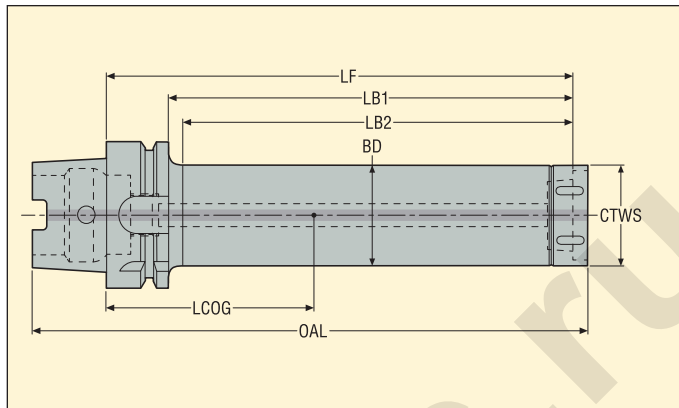

- С динамическим демпфированием, готовая к использованию
- Сквозная подача СОЖ
- Номенклатуру головок GL см. стр. 302-310, 650-653

Сторона шпинделя Конус	Сторона заготовки Типоразмер GL CTWS	Обозначение	Размеры в мм						Макс. об/ мин*	Отв. под чип	Бала нсир.	KG
			LF	LB1	LB2	BD	OAL	LCOG				
HSK-T/A63	GL25	HSKTA63-GL25-130-K	130,0	104,0	101,0	25,0	166,5	37,0	10000	1	PB	1,10
	GL25	HSKTA63-GL25-180-K	180,0	154,0	151,0	25,0	216,5	57,7	8000	1	PB	1,30
	GL25	HSKTA63-GL25-230-K	230,0	204,0	201,0	25,0	266,5	80,3	6000	1	PB	1,50
	GL32	E9374-D32-160-GL32	160,0	134,0	128,0	32,0	197,4	58,9	10000	1	PB	1,60
	GL32	E9374-D32-224-GL32	224,0	198,0	192,0	32,0	261,4	90,2	8000	1	PB	2,00
	GL40	E9374-D40-208-GL40	208,0	182,0	176,0	40,0	246,4	92,8	8000	1	PB	2,70
	GL40	E9374-D40-288-GL40	288,0	262,0	256,0	40,0	326,4	134,4	6000	1	PB	3,50
	GL50	E9374-D50-268-GL50	268,0	242,0	240,5	50,0	307,4	131,8	6000	1	PB	4,80
	GL50	E9374-D50-368-GL50	368,0	342,0	340,5	50,0	407,4	184,8	4000	1	PB	6,40
HSK-T/A100	GL32	E9376-D32-160-GL32	160,0	131,0	125,0	32,0	215,4	32,9	10000	1	PB	3,00
	GL32	E9376-D32-224-GL32	224,0	195,0	189,0	32,0	279,4	55,0	8000	1	PB	3,40
	GL32	E9376-D32-288-GL32	288,0	259,0	253,0	32,0	343,4	80,5	6000	1	PB	3,80
	GL40	E9376-D40-208-GL40	208,0	179,0	173,0	40,0	264,4	62,8	8000	1	PB	4,10
	GL40	E9376-D40-288-GL40	288,0	259,0	253,0	40,0	344,4	98,3	6000	1	PB	4,90
	GL40	E9376-D40-368-GL40	368,0	339,0	333,0	40,0	424,4	139,8	5000	1	PB	5,80
	GL50	E9376-D50-268-GL50	268,0	239,0	234,0	50,0	325,4	104,3	6000	1	PB	6,20
	GL50	E9376-D50-368-GL50	368,0	339,0	334,0	50,0	425,4	154,3	4000	1	PB	7,80
		GL50	E9376-D50-468-GL50	468,0	439,0	434,0	50,0	525,4	211,6	2500	1	PB

* Макс. об/мин только для вращающегося инструмента

Доп. части

Для	Сменная головка	Ключ (под головку)
GL25	-	-
GL32	SL00-32	SL00-32.250
GL40	SL00-40	SL00-40.350
GL50	SL00-50	SL00-50.550

Комплектующие

Для	Ключ
GL25	SL25
GL32	SL32
GL40	SL40
GL50	SL50

Пожалуйста, уточняйте наличие на складе и действующую цену

BA – Steadylite®, держатели BA, диаметры 60 и 80 мм

HSK-T/A

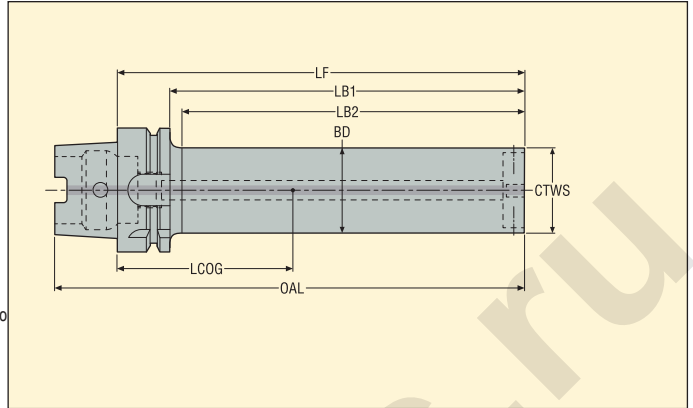

- С динамическим демпфированием, готовая к использованию
- Для крепления адаптеров BA GL с токарными головками GL
- Сквозная подача СОЖ
- Номенклатуру головок GL см. стр. 302-310, 650-653

Сторона шпинделя Конус	Сторона заготовки Типоразмер BA CTWS	Обозначение	Размеры в мм						Макс. об/ мин*	Отв. под чип	Бала нсир.	
			LF	BD	LB1	LB2	OAL	LCOG				
HSK-T/A100	BA060	E9376-D60-301-BA060	301,0	60,0	272,0	267,0	351,0	133,1	4000	1	PB	8,90
	BA060	E9376-D60-421-BA060	421,0	60,0	392,0	387,0	471,0	197,2	3000	1	PB	11,80
	BA060	E9376-D60-541-BA060	541,0	60,0	512,0	507,0	591,0	260,6	2000	1	PB	14,50
	BA080	E9376-D80-421-BA080	421,0	80,0	392,0	387,0	471,0	209,7	3000	1	PB	19,40
	BA080	E9376-D80-581-BA080	581,0	80,0	552,0	547,0	631,0	295,5	2000	1	PB	26,20

* Макс. об/мин только для вращающегося инструмента

Доп. части

Для	Ключ
	
BA060	03H04
BA080	03H05

Комплектующие

Для	Зажимной винт
	
BA060	90FQ4
BA080	90FQ52

Пожалуйста, уточняйте наличие на складе и действующую цену

Точение – Steadyline® , виброгасящие держатели с головками GL **SECO**

GL – Steadyline®, держатели GL, диаметры 25, 32, 40 и 50 мм

Seco-Capto™

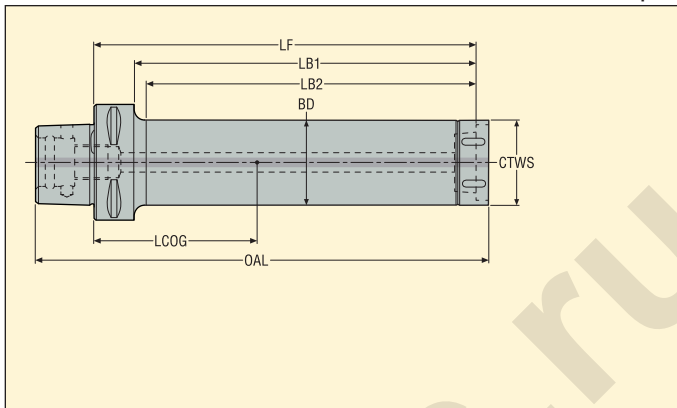

- С динамическим демпфированием, готовая к использованию
- Сквозная подача СОЖ
- Номенклатуру головок GL см. стр. 302-310, 650-653

Страна шпинделя Типоразмер Seco-Capto™	Страна заготовки Типоразмер GL CTWS	Обозначение	Размеры в мм						Макс. об/мин*	Отв. под чип	Бала нсир.	KG
			LF	LB1	LB2	BD	OAL	LCOG				
C4	GL25	C4-D25-130-GL25	130,0	110,0	107,0	25,0	158,5	51,8	10000	0	PB	0,80
	GL25	C4-D25-180-GL25	180,0	160,0	157,0	25,0	208,5	77,2	8000	0	PB	1,00
	GL32	C4-D32-160-GL32	160,0	140,0	137,0	32,0	189,4	74,7	10000	0	PB	1,20
	GL32	C4-D32-224-GL32	224,0	204,0	201,0	32,0	253,4	109,2	8000	0	PB	1,70
C5	GL25	C5-D25-130-GL25	130,0	110,0	107,0	25,0	164,5	41,8	10000	1	PB	0,90
	GL25	C5-D25-180-GL25	180,0	160,0	157,0	25,0	214,5	65,1	8000	1	PB	1,10
	GL25	C5-D25-230-GL25	230,0	210,0	207,0	25,0	264,5	89,8	6000	1	PB	1,30
	GL32	C5-D32-160-GL32	160,0	140,0	136,0	32,0	195,4	65,2	10000	1	PB	1,40
	GL32	C5-D32-224-GL32	224,0	204,0	200,0	32,0	259,4	98,5	8000	1	PB	1,80
	GL32	C5-D32-288-GL32	288,0	268,0	264,0	32,0	323,4	133,6	6000	1	PB	2,20
	GL40	C5-D40-208-GL40	208,0	188,0	184,0	40,0	244,4	98,3	8000	1	PB	2,50
	GL40	C5-D40-288-GL40	288,0	268,0	264,0	40,0	324,4	140,9	6000	1	PB	3,30
	GL40	C5-D40-368-GL40	368,0	348,0	344,0	40,0	404,4	187,4	5000	1	PB	4,30

* Макс. об/мин только для вращающегося инструмента

Доп. части

Для	Сменная головка	Ключ (под головку)
GL25	–	–
GL32	SL00-32	SL00-32.250
GL40	SL00-40	SL00-40.350

Комплектующие

Для	Ключ
GL25	SL25
GL32	SL32
GL40	SL40

Пожалуйста, уточняйте наличие на складе и действующую цену

Точение – Steadylin[®], виброгасящие держатели с головками GL **SECO**

GL – Steadylin[®], держатели GL, диаметры 25, 32, 40 и 50 мм

Seco-Capto™

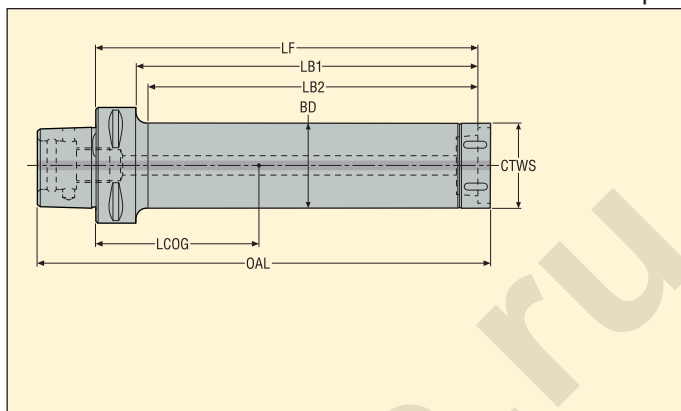

- С динамическим демпфированием, готовая к использованию
- Сквозная подача СОЖ
- Номенклатуру головок GL см. стр. 302-310, 650-653

Страна шпинделя Типоразмер Seco-Capto™	Страна заготовки Типоразмер GL CTWS	Обозначение	Размеры в мм						Макс. об/ мин*	Отв. под чип	Бала нспир.	
			LF	LB1	LB2	BD	OAL	LCOG				
C6	GL25	C6-D25-130-GL25	130,0	105,0	102,0	25,0	172,5	30,4	10000	1	PB	1,30
	GL25	C6-D25-180-GL25	180,0	155,0	152,0	25,0	222,5	49,3	8000	1	PB	1,50
	GL25	C6-D25-230-GL25	230,0	205,0	202,0	25,0	272,5	70,2	6000	1	PB	1,70
	GL32	C6-D32-160-GL32	160,0	135,0	129,0	32,0	203,4	52,1	10000	1	PB	1,80
	GL32	C6-D32-224-GL32	224,0	199,0	193,0	32,0	267,4	82,2	8000	1	PB	2,20
	GL32	C6-D32-288-GL32	288,0	263,0	257,0	32,0	331,4	114,9	6000	1	PB	2,60
	GL40	C6-D40-208-GL40	208,0	183,0	177,0	40,0	252,4	86,4	8000	1	PB	2,90
	GL40	C6-D40-288-GL40	288,0	263,0	257,0	40,0	332,4	127,5	6000	1	PB	3,70
	GL40	C6-D40-368-GL40	368,0	343,0	337,0	40,0	412,4	173,1	5000	1	PB	4,60
	GL50	C6-D50-268-GL50	268,0	243,0	238,0	50,0	313,4	126,6	6000	1	PB	5,00
	GL50	C6-D50-368-GL50	368,0	343,0	338,0	50,0	413,4	179,4	4000	1	PB	6,60
	GL50	C6-D50-468-GL50	468,0	443,0	438,0	50,0	513,4	238,5	2500	1	PB	8,50
C8	GL32	C8-D32-224-GL32	224,0	191,0	181,0	32,0	277,5	58,2	8000	1	PB	3,20
	GL32	C8-D32-288-GL32	288,0	255,0	245,0	32,0	341,5	84,7	6000	1	PB	3,60
	GL40	C8-D40-288-GL40	288,0	255,0	245,0	40,0	341,5	102,1	6000	1	PB	4,70
	GL40	C8-D40-368-GL40	368,0	335,0	325,0	40,0	422,5	144,0	5000	1	PB	5,60
	GL50	C8-D50-268-GL50	268,0	235,0	225,0	50,0	323,4	107,6	6000	1	PB	5,90
	GL50	C8-D50-368-GL50	368,0	335,0	325,0	50,0	423,4	158,1	4000	1	PB	7,50
	GL50	C8-D50-468-GL50	468,0	435,0	425,0	50,0	523,4	215,6	2500	1	PB	9,40

* Макс. об/мин только для вращающегося инструмента

Доп. части

Для	Сменная головка	Ключ (под головку)
GL25	–	–
GL32	SL00-32	SL00-32.250
GL40	SL00-40	SL00-40.350
GL50	SL00-50	SL00-50.550

Комплектующие

Для	Ключ
GL25	SL25
GL32	SL32
GL40	SL40
GL50	SL50

Пожалуйста, уточняйте наличие на складе и действующую цену

BA – Steadyline®, держатели BA, диаметры 60 и 80 мм

Seco-Capto™

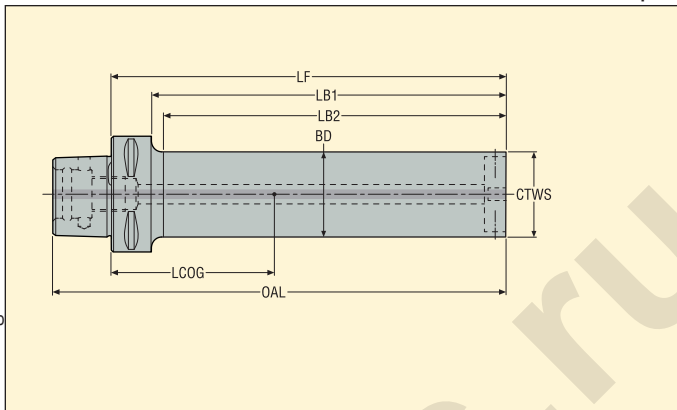

- С динамическим демпфированием, готовая к использованию
- Для крепления адаптеров BA GL с токарными головками GL
- Сквозная подача СОЖ
- Номенклатуру головок GL см. стр. 302-310, 650-653

Страна шпинделя Типоразмер Seco-Capto™	Страна заготовки Типоразмер BA CTWS	Обозначение	Размеры в мм							Макс. об/ мин*	Отв. под чип	Бала нсир.	KG
			LF	BD	LB1	LB2	OAL	LCOG					
C6	BA060	C6-D60-301-BA060	301,0	60,0	276,0	273,0	339,0	151,7	4000	1	PB	7,80	
	BA060	C6-D60-421-BA060	421,0	60,0	396,0	393,0	459,0	218,6	3000	1	PB	10,60	
C8	BA060	C8-D60-301-BA060	301,0	60,0	268,0	263,0	349,0	137,0	4000	1	PB	8,60	
	BA060	C8-D60-421-BA060	421,0	60,0	388,0	383,0	469,0	202,5	3000	1	PB	11,40	
	BA060	C8-D60-541-BA060	541,0	60,0	508,0	503,0	589,0	266,8	2000	1	PB	14,00	
	BA080	C8-D80-421-BA080	421,0	80,0	388,0	383,0	469,0	213,9	3000	1	PB	18,80	
	BA080	C8-D80-581-BA080	581,0	80,0	548,0	543,0	629,0	300,4	2000	1	PB	25,10	

* Макс. об/мин только для вращающегося инструмента

Доп. части

Для	Ключ
	
BA060	03H04
BA080	03H05

Комплектующие

Для	Зажимной винт
	
BA060	90FQ4
BA080	90FQ52

Пожалуйста, уточняйте наличие на складе и действующую цену

Точение – Steadylite® , виброгасящие держатели с головками GL **SECO**

GL – Steadylite® обработка, держатели GL, диаметры 25, 32, 40 и 50 мм, сталь или твердый сплав

Цилиндрический



- С динамическим демпфированием, готовая к использованию
- Сквозная подача СОЖ и резьбовое соединение для подачи СОЖ
- Номенклатуру головок GL см. стр. 302-310, 650-653

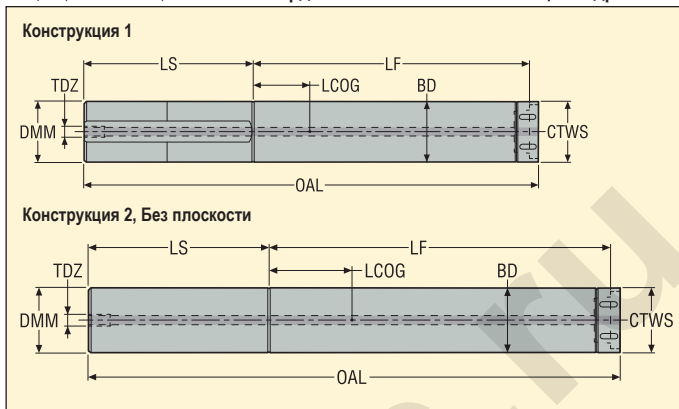

Сторона шпинделя DMM мм	Сторона заготовки Типоразмер GL CTWS	Обозначение	*	Размеры в мм					TDZ	Констр.	Отв. под чип	KG
				LS	LF	BD	OAL	LCOG				
25	GL25	D25-130-GL25		100,0	130,0	25,0	234,5	25,5	G 1/4	1	0	0,90
	GL25	D25-180-GL25		100,0	180,0	25,0	284,5	52,8	G 1/4	2	0	1,10
	GL25	D25-230-GL25-CR	*	75,0	230,0	25,0	309,5	70,2	M8x1	2	0	1,70
32	GL32	D32-160-GL32		128,0	160,0	32,0	293,4	25,3	G 1/4	1	0	1,80
	GL32	D32-224-GL32		128,0	224,0	32,0	357,4	60,2	G 1/4	1	0	2,30
	GL32	D32-288-GL32		128,0	288,0	32,0	421,4	95,7	G 1/4	2	0	2,70
40	GL40	D40-208-GL40		160,0	208,0	40,0	374,4	35,6	G 1/4	1	0	3,80
	GL40	D40-288-GL40		160,0	288,0	40,0	454,4	78,3	G 1/4	1	0	4,60
	GL40	D40-368-GL40		160,0	368,0	40,0	534,4	124,3	G 1/4	2	0	5,50
50	GL50	D50-268-GL50		200,0	268,0	50,0	475,4	46,4	G 1/4	1	0	7,50
	GL50	D50-368-GL50		200,0	368,0	50,0	575,4	99,0	G 1/4	1	0	9,10
	GL50	D50-468-GL50		200,0	468,0	50,0	675,4	158,1	G 1/4	2	0	11,00

* Усиленные твердосплавные держатели D25...-CR позволяют значительно повысить жесткость при обработке на 10хD

Доп. части

Для	Сменная головка	Ключ (под головку)
GL25	–	–
GL25-CR	–	–
GL32	SL00-32	SL00-32.250
GL40	SL00-40	SL00-40.350
GL50	SL00-50	SL00-50.550

Комплектующие

Для	Адаптеры для СОЖ	Ключ
GL25	–	SL25
GL25-CR	904JET08G1/4L	SL25
GL32	–	SL32
GL40	–	SL40
GL50	–	SL50

Пожалуйста, уточняйте наличие на складе и действующую цену

Точение – Steadyline® , виброгасящие держатели с головками GL **SECO**

BA – Steadyline®, держатели BA, диаметры 60, 80 и 100 мм

Цилиндрический

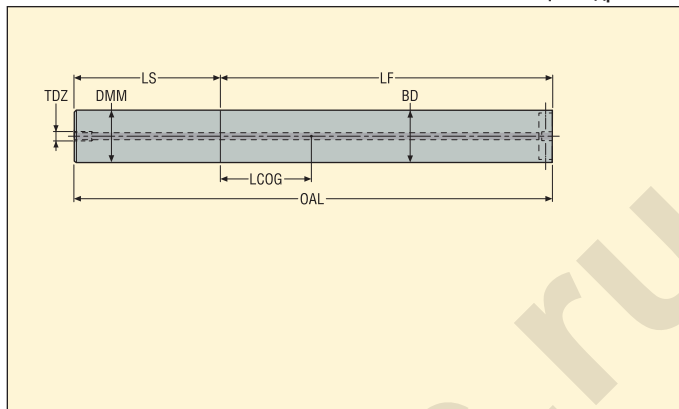

- С динамическим демпфированием, готовая к использованию
- Для крепления адаптеров BA GL с токарными головками GL
- Сквозная подача СОЖ
- Номенклатуру головок GL см. стр. 302-310, 650-653

Страна шпинделя DMM мм	Страна заготовки Типоразмер BA CTWS	Обозначение	Размеры в мм					TDZ	Отв. под чип	KG
			LS	LF	BD	OAL	LCOG			
60	BA060	D60-301-BA060	240,0	301,0	60,0	541,0	50,1	G 3/4	0	12,50
	BA060	D60-541-BA060	240,0	541,0	60,0	781,0	179,1	G 3/4	0	18,10
80	BA080	D80-421-BA080	320,0	421,0	80,0	741,0	71,0	G 3/4	0	30,20
	BA080	D80-741-BA080	320,0	741,0	80,0	1061,0	241,6	G 3/4	0	43,40
100	BA100	D100-939-BA100	500,0	939,0	100,0	1439,0	271,9	G 3/4	0	84,70

Доп. части

Для	Ключ
BA060	03H04
BA080	03H05
BA100	03H06

Комплектующие

Для	Зажимной винт
BA060	90FQ4
BA080	90FQ52
BA100	90FQ6

Пожалуйста, уточняйте наличие на складе и действующую цену

ВА – адаптеры ВА-GL

ВА

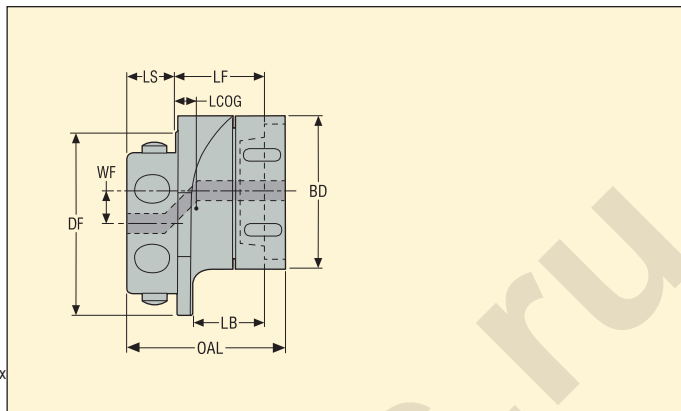

- Для крепления токарных головок GL50 на держатели Steadyline® ВА
- Каждый адаптер доступен в двух исполнениях с различным вылетом 'WF': используйте максимально возможный из доступных
- Сквозная подача СОЖ
- Номенклатуру головок GL см. стр. 302-310, 650-653

Страна шпинделя	Страна заготовки Типоразмер GL	Обозначение	Размеры в мм								Отв. под чип	 KG
			WF	LF	DF	BD	LB	LS	OAL	LCOG		
ВА060	GL50	BA060-05-27-GL50	5,0	27,0	60,0	50,0	21,5	16,0	50,4	5,8	0	0,60
	GL50	BA060-10-27-GL50	10,0	27,0	60,0	50,0	21,5	16,0	50,4	5,8	0	0,60
ВА080	GL50	BA080-15-27-GL50	15,0	27,0	80,0	50,0	21,5	22,0	56,4	1,4	0	0,90
	GL50	BA080-23-27-GL50	23,0	27,0	80,0	50,0	21,5	22,0	56,4	1,4	0	0,90
ВА100	GL50	BA100-28-29-GL50	28,0	29,0	100,0	50,0	21,5	25,0	61,4	-1,3	0	1,50
	GL50	BA100-38-29-GL50	38,0	29,0	100,0	50,0	21,5	25,0	61,4	-1,2	0	1,50

Доп. части

Комплектующие

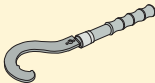
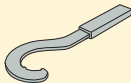
Для	Сменная головка	Ключ (под головку)	Для	Ключ
				
GL50	SL00-50	SL00-50.550	GL50	SL50

Пожалуйста, уточняйте наличие на складе и действующую цену

Державки для пластин CCGT, CCGW, CCMT и CCMW

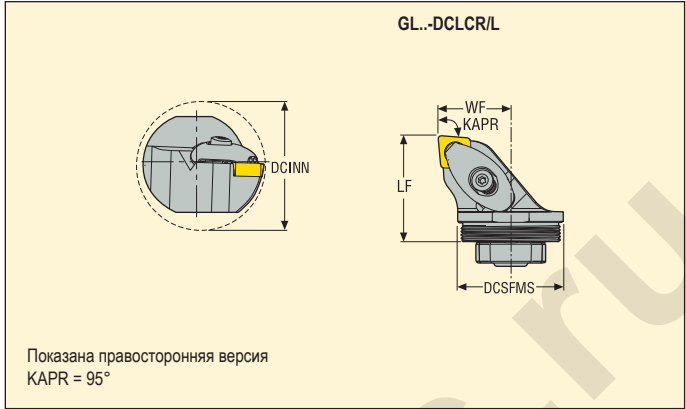

- Номенклатуру пластин см. на стр. 419-423, 479, 507
- GAMO° = Передний угол, LAMS° = Угол наклона
- Обозначение державок см. на стр. 12-13
- Обозначения прижимов для СОЖ см. на стр. 21
- Номенклатуру виброгасящих держателей см. на стр. 294-301

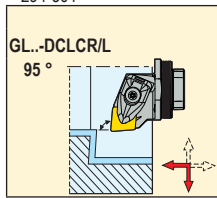

Размер	Обозначение	Размеры в мм				CP*	GAMO°	LAMS°	KG	Код	
		DCSFMS	LF	WF	DCINN						
GL32	09	GL32-DCLCR-22032-09JET	32	32	22	40	200	0	-2	0,2	CC..09T3..
		GL32-DCLCL-22032-09JET	32	32	22	40	200	0	-2	0,2	CC..09T3..
GL40	09	GL40-DCLCR-27032-09JET	40	32	27	50	200	0	-2	0,2	CC..09T3..
		GL40-DCLCL-27032-09JET	40	32	27	50	200	0	-2	0,2	CC..09T3..
GL50	09	GL50-DCLCR-32032-09JET	50	32	32	63	200	0	-2	0,3	CC..09T3..
		GL50-DCLCL-32032-09JET	50	32	32	63	200	0	-2	0,3	CC..09T3..

* Максимальные значения давления СОЖ ограничиваются типом держателя Steadyline, см. стр. 30

Комплектующие, Включено в комплект поставки

Для	Ключ прижима	Винт прижима	Набор	Уплотнение	Ключ (с Т-образной ручкой)	Кольцо	Пружина
GL32	H4B-T09P	L84017-T09P	CP14U00S-2-SET	930RD13	DOUBLE-T	O-RING-5.0X1.2	S5608
GL40	H4B-T09P	L84017-T09P	CP14U00S-2-SET	930RD13	DOUBLE-T	O-RING-5.0X1.2	S5608
GL50	H4B-T09P	L84017-T09P	CP14U00S-2-SET	930RD13	DOUBLE-T	O-RING-5.0X1.2	S5608

Пожалуйста, уточняйте наличие на складе и действующую цену

Державки для пластин CNGG, CNMA, CNMG и CNMM



- Номенклатуру пластин см. на стр. 424-431, 480-481, 507
- GAMO° = Передний угол, LAMS° = Угол наклона
- Обозначение державок см. на стр. 12-13
- Обозначения прижимов для СОЖ см. на стр. 21
- Номенклатуру виброгасящих держателей см. на стр. 294-301

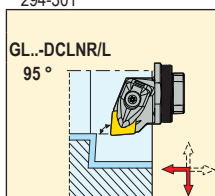
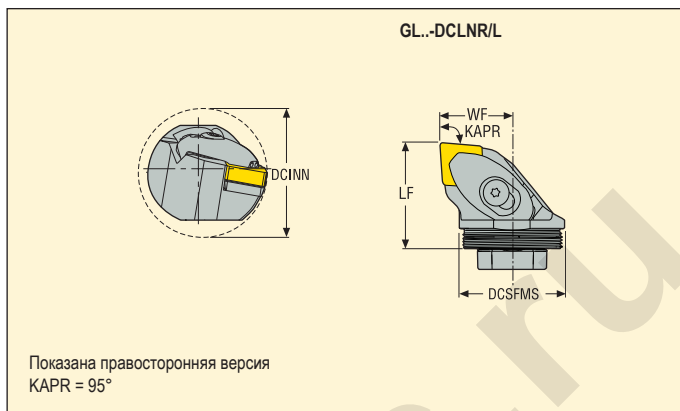

Размер	Обозначение	Размеры в мм				CP*	GAMO°	LAMS°	KG	Код	
		DCSFMS	LF	WF	DCINN						
GL32	12	GL32-DCLNR-22032-12JET	32	32	22	40	200	-6	-10	0,2	CN..1204..
		GL32-DCLNL-22032-12JET	32	32	22	40	200	-6	-10	0,2	CN..1204..
GL40	12	GL40-DCLNR-27032-12JET	40	32	27	50	200	-6	-10	0,2	CN..1204..
		GL40-DCLNL-27032-12JET	40	32	27	50	200	-6	-10	0,2	CN..1204..
GL50	12	GL50-DCLNR-32032-12JET	50	32	32	63	200	-6	-8	0,3	CN..1204..
		GL50-DCLNL-32032-12JET	50	32	32	63	200	-6	-8	0,3	CN..1204..

* Максимальные значения давления СОЖ ограничиваются типом держателя Steadyline, см. стр. 30

Комплектуемые, Включено в комплект поставки

Для	Винт прижима	Набор	Уплотнение	Подкладная пластина	Ключ (с Т-образной ручкой)	Кольцо	Ключ для подкладной пластины	Винт подкл. пластины	Пружина
GL32	L85021-T15P	CN17U00S-2-SET	930RD13	DCO120310	DOUBLE-T	O-RING-5.0X1.2	H4B-T15P	C04008-T15P	S6912
GL40	L85021-T15P	CN17U00S-2-SET	930RD13	DCO120310	DOUBLE-T	O-RING-5.0X1.2	H4B-T15P	C04008-T15P	S6912
GL50	L85021-T15P	CN17U00S-2-SET	930RD13	DCO120310	DOUBLE-T	O-RING-5.0X1.2	H4B-T15P	C04008-T15P	S6912

Пожалуйста, уточняйте наличие на складе и действующую цену

Державки для пластин DCGT, DCGW, DCMT, DCMW и DCMX



- Номенклатуру пластин см. на стр. 432-435, 482, 510
- GAMO° = Передний угол, LAMS° = Угол наклона
- Обозначение державок см. на стр. 12-13
- Обозначения прижимов для СОЖ см. на стр. 21
- Номенклатуру виброгасящих держателей см. на стр. 294-301

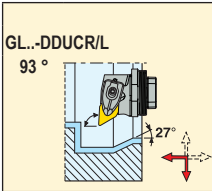
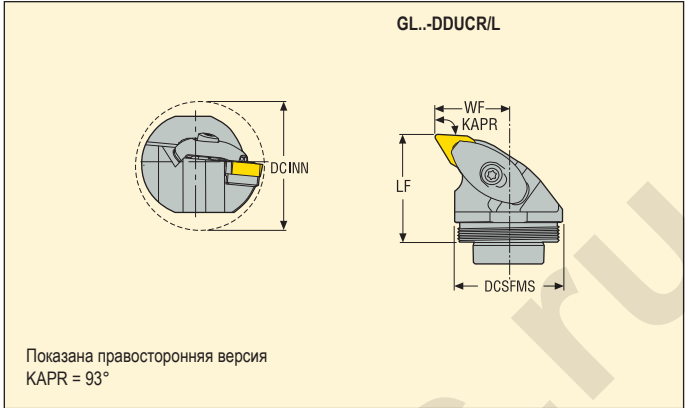

Размер	Обозначение	Размеры в мм				CP*	GAMO°	LAMS°	KG		
		DCSFMS	LF	WF	DCINN						
GL32	11	GL32-DDUCR-22032-11JET	32	32	22	40	200	0	-5	0,2	DC..11T3..
		GL32-DDUCL-22032-11JET	32	32	22	40	200	0	-5	0,2	DC..11T3..
GL40	11	GL40-DDUCR-27032-11JET	40	32	27	50	200	0	-5	0,2	DC..11T3..
		GL40-DDUCL-27032-11JET	40	32	27	50	200	0	-5	0,2	DC..11T3..
GL50	11	GL50-DDUCR-32032-11JET	50	32	32	63	200	0	-5	0,3	DC..11T3..
		GL50-DDUCL-32032-11JET	50	32	32	63	200	0	-5	0,3	DC..11T3..

* Максимальные значения давления СОЖ ограничиваются типом держателя Steadylite, см. стр. 30

Комплектующие, Включено в комплект поставки

Для	Ключ прижима	Винт прижима	Набор	Уплотнение	Подкладная пластина	Ключ (с Т-образной ручкой)	Кольцо	Ключ винта подкладной пластины	Винт подкл. пластины	Пружина
GL32	H4B-T09P	L84017-T09P	CP14U00S-2-SET	930RD13	126.19-620	DOUBLE-T	O-RING-5.0X1.2	H4B-T15P	C94006-T15P	S5608
GL40	H4B-T09P	L84017-T09P	CP14U00S-2-SET	930RD13	126.19-620	DOUBLE-T	O-RING-5.0X1.2	H4B-T15P	C94006-T15P	S5608
GL50	H4B-T09P	L84017-T09P	CP14U00S-2-SET	930RD13	126.19-620	DOUBLE-T	O-RING-5.0X1.2	H4B-T15P	C94006-T15P	S5608

Пожалуйста, уточняйте наличие на складе и действующую цену

Державки для пластин DNGG, DNGN, DNMA, DNMG, DNMM, DNMU и DNMX



- Номенклатуру пластин см. на стр. 435-441, 483-485
- GAMO° = Передний угол, LAMS° = Угол наклона
- Обозначение державки см. на стр. 12-13
- Обозначения прижимов для СОЖ см. на стр. 21
- Номенклатуру виброгасящих держателей см. на стр. 294-301

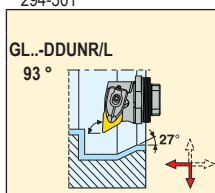
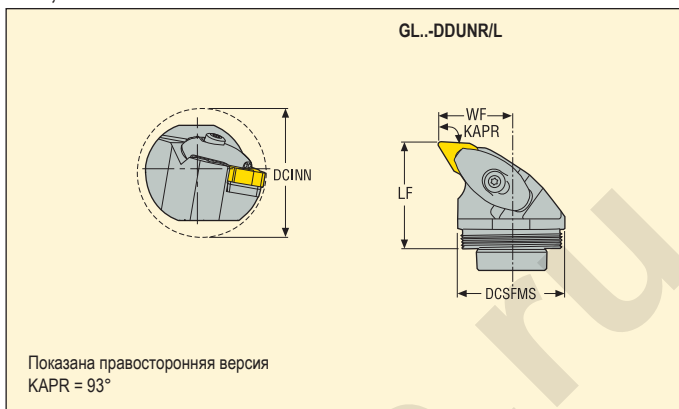

Размер	Обозначение	Размеры в мм				CP*	GAMO°	LAMS°	KG	Yellow diamond icon		
		DCSFMS	LF	WF	DCINN							
GL32	11	GL32-DDUNR-22032-11JET	32	32	22	40	200	-6	-10	0,2	DN..1104..	
		GL32-DDUNL-22032-11JET	32	32	22	40	200	-6	-10	0,2	DN..1104..	
	15	GL32-DDUNR-22032-15JET	32	32	22	40	200	-6	-14	0,2	DN..1506..	
		GL32-DDUNL-22032-15JET	32	32	22	40	200	-6	-14	0,2	DN..1506..	
GL40	11	GL40-DDUNR-27032-11JET	40	32	27	50	200	-5	-10	0,2	DN..1104..	
		GL40-DDUNL-27032-11JET	40	32	27	50	200	-5	-10	0,2	DN..1104..	
	15	GL40-DDUNR-27032-15JET	40	32	27	50	200	-6	-14	0,2	DN..1506..	
		GL40-DDUNL-27032-15JET	40	32	27	50	200	-6	-14	0,2	DN..1506..	
	GL50	15	GL50-DDUNR-32032-15JET	50	32	32	63	200	-6	-14	0,4	DN..1506..
			GL50-DDUNL-32032-15JET	50	32	32	63	200	-6	-14	0,4	DN..1506..

* Максимальные значения давления СОЖ ограничиваются типом держателя Steadylin, см. стр. 30

Комплектующие, Включено в комплект поставки

Для	Ключ прижима	Винт прижима	Набор	Уплотнение	Подкладная пластина	Ключ (с Т-образной ручкой)	Кольцо	Ключ для подкладной пластины	Ключ винта подкладной пластины	Винт подкл. пластины	Пружина
32-11	–	L84017-T09P	CX14U00S-2-SET	930RD13	DDN110310	DOUBLE-T	O-RING-5.0X1.2	H4B-T09P	–	C03007-T09P	S5608
32R-15	H4B-T09P	L84017-T09P	CN14U10S-2R-SET	930RD13	DDN150416	DOUBLE-T	O-RING-5.0X1.2	–	H4B-T15P	C04008-T15P	S5608
32L-15	H4B-T09P	L84017-T09P	CN14U10S-2L-SET	930RD13	DDN150416	DOUBLE-T	O-RING-5.0X1.2	–	H4B-T15P	C04008-T15P	S5608
40-11	–	L84017-T09P	CX14U00S-2-SET	930RD13	DDN110310	DOUBLE-T	O-RING-5.0X1.2	H4B-T09P	–	C03007-T09P	S5608
40-15	–	L85021-T15P	CN17U00S-2-SET	930RD13	DDN150416	DOUBLE-T	O-RING-5.0X1.2	H4B-T15P	–	C04008-T15P	S6912
50-15	–	L85021-T15P	CN17U00S-2-SET	930RD13	DDN150416	DOUBLE-T	O-RING-5.0X1.2	H4B-T15P	–	C04008-T15P	S6912

Пожалуйста, уточняйте наличие на складе и действующую цену

Державки для пластин VBGT, VBGW, VBMT и VBWW



- Номенклатуру пластин см. на стр. 467-468, 502, 512
- GAMO° = Передний угол, LAMS° = Угол наклона
- Обозначение державок см. на стр. 12-13
- Обозначения прижимов для СОЖ см. на стр. 21
- Номенклатуру виброгасящих держателей см. на стр. 294-301

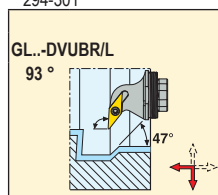
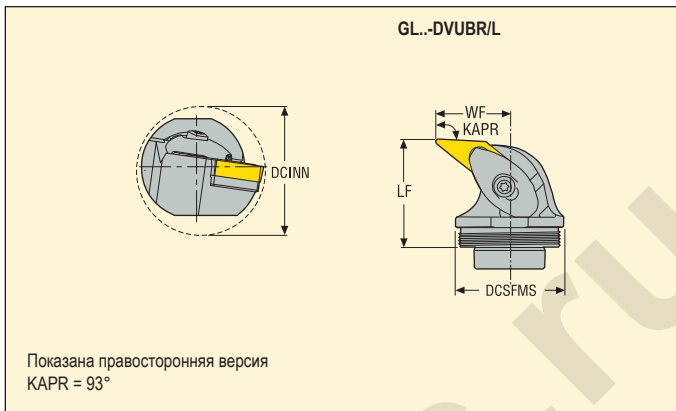

Размер	Обозначение	Размеры в мм				CP*	GAMO°	LAMS°	KG	Код	
		DCSFMS	LF	WF	DCINN						
GL32	16	GL32-DVUBR-22032-16JET	32	32	22	40	200	0	-8	0,2	VB..1604..
		GL32-DVUBL-22032-16JET	32	32	22	40	200	0	-8	0,2	VB..1604..
GL40	16	GL40-DVUBR-27032-16JET	40	32	27	50	200	0	-8	0,2	VB..1604..
		GL40-DVUBL-27032-16JET	40	32	27	50	200	0	-8	0,2	VB..1604..
GL50	16	GL50-DVUBR-32032-16JET	50	32	32	63	200	0	-8	0,3	VB..1604..
		GL50-DVUBL-32032-16JET	50	32	32	63	200	0	-8	0,3	VB..1604..

* Максимальные значения давления СОЖ ограничиваются типом держателя Steadylin, см. стр. 30

Комплектующие, Включено в комплект поставки

Для	Ключ прижима	Винт прижима	Набор	Уплотнение	Подкладная пластина	Ключ (с Т-образной ручкой)	Кольцо	Ключ винта подкладной пластины	Винт подкл. пластины	Пружина
GL32..R	H4B-T09P	L84017-T09P	CP14U20S-2R-SET	930RD13	171.19-620	DOUBLE-T	O-RING-5.0X1.2	H4B-T15P	C94006-T15P	S5608
GL32..L	H4B-T09P	L84017-T09P	CP14U20S-2L-SET	930RD13	171.19-620	DOUBLE-T	O-RING-5.0X1.2	H4B-T15P	C94006-T15P	S5608
GL40..R	H4B-T09P	L84017-T09P	CP14U20S-2R-SET	930RD13	171.19-620	DOUBLE-T	O-RING-5.0X1.2	H4B-T15P	C94006-T15P	S5608
GL40..L	H4B-T09P	L84017-T09P	CP14U20S-2L-SET	930RD13	171.19-620	DOUBLE-T	O-RING-5.0X1.2	H4B-T15P	C94006-T15P	S5608
GL50..R	H4B-T09P	L84017-T09P	CP14U20S-2R-SET	930RD13	171.19-620	DOUBLE-T	O-RING-5.0X1.2	H4B-T15P	C94006-T15P	S5608
GL50..L	H4B-T09P	L84017-T09P	CP14U20S-2L-SET	930RD13	171.19-620	DOUBLE-T	O-RING-5.0X1.2	H4B-T15P	C94006-T15P	S5608

Пожалуйста, уточняйте наличие на складе и действующую цену

Державки для пластин WNGG, WNMA, WNMG и WNMM



- Номенклатуру пластин см. на стр. 474-478, 505-506
- GAMO° = Передний угол, LAMS° = Угол наклона
- Обозначение державок см. на стр. 12-13
- Обозначения прижимов для СОЖ см. на стр. 21
- Номенклатуру виброгасящих держателей см. на стр. 294-301

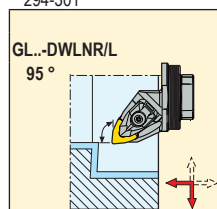
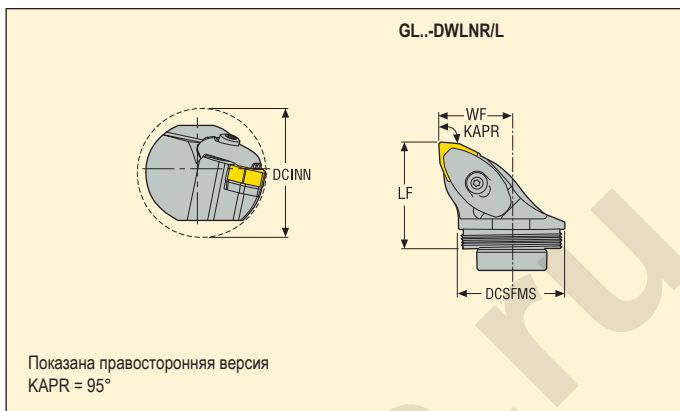

Размер		Обозначение	Размеры в мм				CP*	GAMO°	LAMS°		
			DCSFMS	LF	WF	DCINN					
GL32	06	GL32-DWLNR-22032-06JET	32	32	22	40	200	-5	-12	0,2	WN..0604..
		GL32-DWLNL-22032-06JET	32	32	22	40	200	-5	-12	0,2	WN..0604..
GL40	06	GL40-DWLNR-27032-06JET	40	32	27	50	200	-5	-12	0,2	WN..0604..
		GL40-DWLNL-27032-06JET	40	32	27	50	200	-5	-12	0,2	WN..0604..
GL50	06	GL50-DWLNR-32032-06JET	50	32	32	63	200	-5	-12	0,3	WN..0604..
		GL50-DWLNL-32032-06JET	50	32	32	63	200	-5	-12	0,3	WN..0604..

* Максимальные значения давления СОЖ ограничиваются типом держателя Steadyline, см. стр. 30

Комплектуемые, Включено в комплект поставки

Для	Винт прижима	Набор	Уплотнение	Подкладная пластина	Ключ (с Т-образной ручкой)	Кольцо	Ключ для подкладной пластины	Винт подкл. пластины	Пружина
GL32	L84017-T09P	CN14U00S-2-SET	930RD13	DWN060310	DOUBLE-T	O-RING-5.0X1.2	H4B-T09P	C03007-T09P	S5608
GL40	L84017-T09P	CN14U00S-2-SET	930RD13	DWN060310	DOUBLE-T	O-RING-5.0X1.2	H4B-T09P	C03007-T09P	S5608
GL50	L84017-T09P	CN14U00S-2-SET	930RD13	DWN060310	DOUBLE-T	O-RING-5.0X1.2	H4B-T09P	C03007-T09P	S5608

Пожалуйста, уточняйте наличие на складе и действующую цену

Державки для пластин CNGG, CNMA, CNMG и CNMM

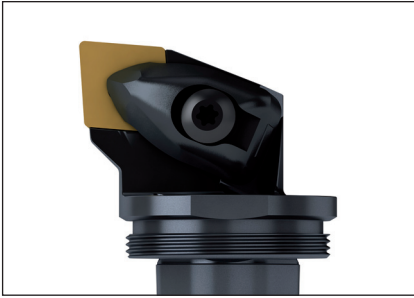

- Номенклатуру пластин см. на стр. 424-431, 480-481, 507
- GAMO° = Передний угол, LAMS° = Угол наклона
- Обозначение державок см. на стр. 12-13
- Номенклатуру виброгасящих держателей см. на стр. 294-301

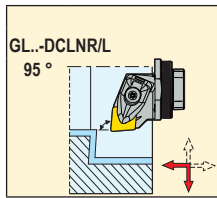
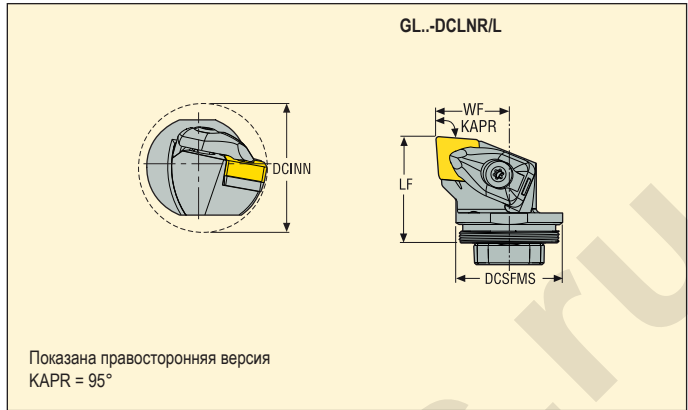

Размер	Обозначение	Размеры в мм				GAMO°	LAMS°	KG	Код	
		DCSFMS	LF	WF	DCINN					
GL32	12	GL32-DCLNR-22032-12	32	32	22,0	40	-6	-10	0,2	CN..1204..
		GL32-DCLNL-22032-12	32	32	22,0	40	-6	-10	0,2	CN..1204..
GL40	12	GL40-DCLNR-27032-12	40	32	27,0	50	-6	-10	0,2	CN..1204..
		GL40-DCLNL-27032-12	40	32	27,0	50	-6	-10	0,2	CN..1204..
GL50	12	GL50-DCLNR-32032-12	50	32	32,0	63	-6	-8	0,3	CN..1204..
		GL50-DCLNL-32032-12	50	32	32,0	63	-6	-8	0,3	CN..1204..
	16	GL50-DCLNR-32037-16	50	37	32,0	63	-5	-14	0,4	CN..1606..
		GL50-DCLNL-32037-16	50	37	32,0	63	-5	-14	0,4	CN..1606..
	19	GL50-DCLNR-32040-19	50	40	32,0	63	-5	-14	0,4	CN..1906..
		GL50-DCLNL-32040-19	50	40	32,0	63	-5	-14	0,4	CN..1906..

Комплектующие, Включено в комплект поставки

Доп. части*

Для размера	Втулка прижима	Винт прижима	Плавающий клиновидный зажим	Подкладная пластина	Ключ (с Т-образной ручкой)	Ключ для подкладной пластины	Винт подкл. пластины	Пружина	Прижим, набор
...12	FP2012	L85021-T15P	CD12-S	DCO120310	DOUBLE-T	H4B-T15P	C04008-T15P	S6912	CD12-S12
...16	FP2012	L86026-T20P	CD16-S	DCN160616	DOUBLE-T	H6B-T20P	C05010-T20P	S7010	CD16-S16
...19	FP2012	L86026-T20P	CD19-S	DCN190416	DOUBLE-T	H6B-T20P	C05010-T20P	S7010	CD19-S19

Пожалуйста, уточняйте наличие на складе и действующую цену

*Заказывается отдельно

Державки для пластин DNGG, DNGM, DNMA, DNMG, DNMM, DNMU и DNMX



- Номенклатуру пластин см. на стр. 435-441, 483-485
- GAMO° = Передний угол, LAMS° = Угол наклона
- Обозначение державок см. на стр. 12-13
- Номенклатуру виброгасящих держателей см. на стр. 294-301

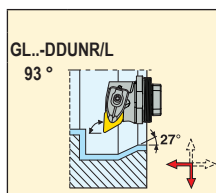
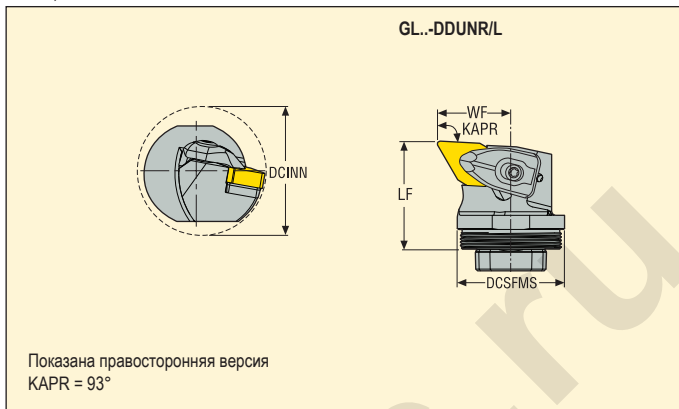

Размер	Обозначение	Размеры в мм				GAMO°	LAMS°	KG	Класс точности	
		DCSFMS	LF	WF	DCINN					
GL32	11	GL32-DDUNR-22032-11	32	32	22,0	40	-6	-10	0,2	DN..1104..
		GL32-DDUNL-22032-11	32	32	22,0	40	-6	-10	0,2	DN..1104..
GL40	11	GL40-DDUNR-27032-11	40	32	27,0	50	-5	-10	0,2	DN..1104..
		GL40-DDUNL-27032-11	40	32	27,0	50	-5	-10	0,2	DN..1104..
GL32	15	GL32-DDUNR-22032-15	32	32	21,9	40	-6	-14	0,2	DN..1506..
		GL32-DDUNL-22032-15	32	32	21,9	40	-6	-14	0,2	DN..1506..
GL40	15	GL40-DDUNR-27032-15	40	32	27,0	50	-6	-12	0,2	DN..1506..
		GL40-DDUNL-27032-15	40	32	27,0	50	-6	-12	0,2	DN..1506..
GL50	15	GL50-DDUNR-32032-15	50	32	27,0	63	-6	-12	0,3	DN..1506..
		GL50-DDUNL-32032-15	50	32	27,0	63	-6	-12	0,3	DN..1506..

Комплектующие, Включено в комплект поставки

Доп. части*

Для размера	Втулка прижима	Винт прижима	Плавающий клиновидный зажим	Подкладная пластина	Ключ (с Т-образной ручкой)	Ключ для подкладной пластины	Винт подкл. пластины	Пружина	Прижим, набор
...11	FP1508	L84017-T09P	CD09-S	DDN110310	DOUBLE-T	H4B-T09P	C03007-T09P	S5608	CD09-S09
GL32-...15	FP2012	L85021-T15P	CD12-S	DDN150416	DOUBLE-T	H4B-T15P	C04008-T15P	S6912	CD12-S12
GL40/50-...15	FP2012	L85021-T15P	CD12-S	DDN150416	DOUBLE-T	H4B-T15P	C04008-T15P	S6912	CD12-S12

Пожалуйста, уточняйте наличие на складе и действующую цену

*Заказывается отдельно

Державки для пластин WNGA, WNGG, WNMA, WNMG и WNMM



- Номенклатуру пластин см. на стр. 474-478, 505-506
- GAMO° = Передний угол, LAMS° = Угол наклона
- Обозначение державок см. на стр. 12-13
- Номенклатуру виброгасящих держателей см. на стр. 294-301

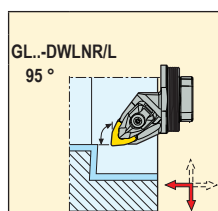
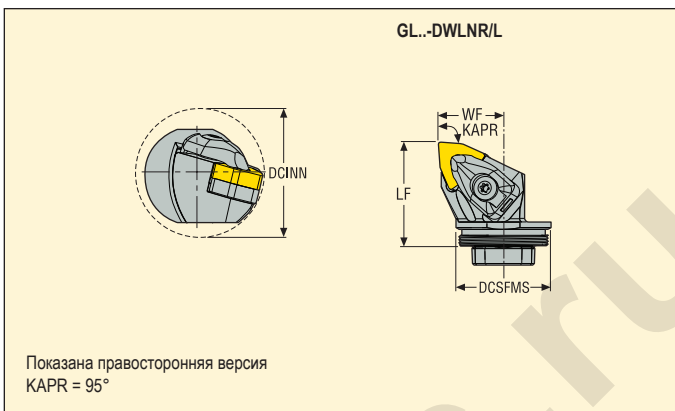

Размер	Обозначение	Размеры в мм				GAMO°	LAMS°	KG	Icon	
		DCSFMS	LF	WF	DCINN					
GL32	06	GL32-DWLNR-22032-06	32	32	22,0	40	-5	-12	0,2	WN..0604..
		GL32-DWLNL-22032-06	32	32	22,0	40	-5	-12	0,2	WN..0604..
	08	GL32-DWLNR-22035-08	32	35	22,0	40	-5	-14	0,2	WN..0804..
		GL32-DWLNL-22035-08	32	35	22,0	40	-5	-14	0,2	WN..0804..
GL40	06	GL40-DWLNR-27032-06	40	32	27,0	50	-5	-12	0,2	WN..0604..
		GL40-DWLNL-27032-06	40	32	27,0	50	-5	-12	0,2	WN..0604..
	08	GL40-DWLNR-27037-08	40	37	27,0	50	-5	-12	0,2	WN..0804..
		GL40-DWLNL-27037-08	40	37	27,0	50	-5	-12	0,2	WN..0804..
GL50	06	GL50-DWLNR-32032-06	50	32	32,0	63	-5	-12	0,3	WN..0604..
		GL50-DWLNL-32032-06	50	32	32,0	63	-5	-12	0,3	WN..0604..
	08	GL50-DWLNR-32038-08	50	38	32,0	63	-5	-12	0,3	WN..0804..
		GL50-DWLNL-32038-08	50	38	32,0	63	-5	-12	0,3	WN..0804..

Комплектующие, Включено в комплект поставки

Доп. части*

Для размера	Втулка прижима	Винт прижима	Плавающий клиновидный зажим	Подкладная пластина	Ключ (с Т-образной ручкой)	Ключ для подкладной пластины	Винт подкл. пластины	Пружина	Прижим, набор
...06	FP1508	L84017-T09P	CD09-S	DWN060310	DOUBLE-T	H4B-T09P	C03007-T09P	S5608	CD09-S09
...08	FP2012	L85021-T15P	CD12-S	DWN080416	DOUBLE-T	H4B-T15P	C04008-T15P	S6912	CD12-S12

Пожалуйста, уточняйте наличие на складе и действующую цену

*Заказывается отдельно

Державки для пластин CCGT, CCGW, CCGX, CCMT и CCMW



- Номенклатуру пластин см. на стр. 419-423, 479, 507-509
- GAMO° = Передний угол, LAMS° = Угол наклона
- Обозначение державок см. на стр. 12-13
- Номенклатуру виброгасящих держателей см. на стр. 294-301

GL..-SCLCR/L

Показана правосторонняя версия
KAPR = 95°

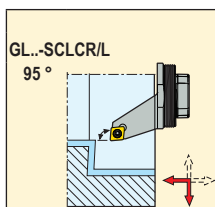

Размер	Обозначение	Размеры в мм				GAMO°	LAMS°	KG	Код	
		DCSFMS	LF	WF	DCINN					
GL25	09	GL25-SCLCR-17020-09	25	20	17,0	32	0	-3	0,3	CC..09T3..
		GL25-SCLCL-17020-09	25	20	17,0	32	0	-3	0,5	CC..09T3..

Комплектующие, Включено в комплект поставки

Для размера	Ключ	Винт	Ключ (с Т-образной ручкой)
-09	H4B-T15P	C04008-T15P	DOUBLE-T

Пожалуйста, уточняйте наличие на складе и действующую цену

Державки для пластин CCGT, CCGW, CCGX и CCMT



- Номенклатуру пластин см. на стр. 419-423, 479, 507
- GAMO° = Передний угол, LAMS° = Угол наклона
- Обозначение державок см. на стр. 12-13
- Номенклатуру виброгасящих держателей см. на стр. 294-301

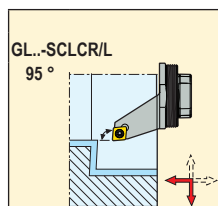
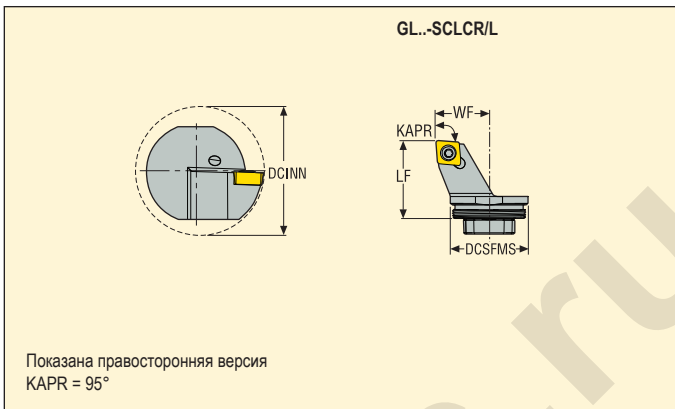

Размер	Обозначение	Размеры в мм				GAMO°	LAMS°	KG	Код	
		DCSFMS	LF	WF	DCINN					
GL32	06	GL32-SCLCR-22032-06	32	32	22,0	40	0	-2	0,1	CC..0602..
		GL32-SCLCL-22032-06	32	32	22,0	40	0	-2	0,1	CC..0602..
	09	GL32-SCLCR-22032-09	32	32	22,0	40	0	-2	0,1	CC..09T3..
		GL32-SCLCL-22032-09	32	32	22,0	40	0	-2	0,1	CC..09T3..
	12	GL32-SCLCR-22032-12	32	32	22,0	40	0	-8	0,1	CC..1204..
		GL32-SCLCL-22032-12	32	32	22,0	40	0	-8	0,1	CC..1204..
GL40	06	GL40-SCLCR-27032-06	40	32	27,0	50	0	-2	0,2	CC..0602..
		GL40-SCLCL-27032-06	40	32	27,0	50	0	-2	0,2	CC..0602..
	09	GL40-SCLCR-27032-09	40	32	27,0	50	0	-2	0,2	CC..09T3..
		GL40-SCLCL-27032-09	40	32	27,0	50	0	-2	0,2	CC..09T3..
	12	GL40-SCLCR-27032-12	40	32	27,0	50	0	-8	0,2	CC..1204..
		GL40-SCLCL-27032-12	40	32	27,0	50	0	-8	0,2	CC..1204..
GL50	06	GL50-SCLCR-32032-06	50	32	32,0	63	0	-2	0,3	CC..0602..
		GL50-SCLCL-32032-06	50	32	32,0	63	0	-2	0,3	CC..0602..
	09	GL50-SCLCR-32032-09	50	32	32,0	63	0	-2	0,3	CC..09T3..
		GL50-SCLCL-32032-09	50	32	32,0	63	0	-2	0,3	CC..09T3..
	12	GL50-SCLCR-32032-12	50	32	32,0	63	0	-5	0,3	CC..1204..
		GL50-SCLCL-32032-12	50	32	32,0	63	0	-5	0,3	CC..1204..

Комплектующие, Включено в комплект поставки

Для размера	Ключ	Винт	Подкладная пластина	Ключ (с Т-образной ручкой)	Винт подкл. пластины	Ключ винта подкладной пластины
..06	H4B-T07P	C02506-T07P	-	DOUBLE-T	-	-
..09	H4B-T15P	C04008-T15P	-	DOUBLE-T	-	-
..12	H4B-T15P	C05012-T15P	123.19-621	DOUBLE-T	CA5008	5SMS795

Доп. части*

Пожалуйста, уточняйте наличие на складе и действующую цену

*Заказывается отдельно

Державки для пластин DCGT, DCGW, DCMT, DCMW и DCMX

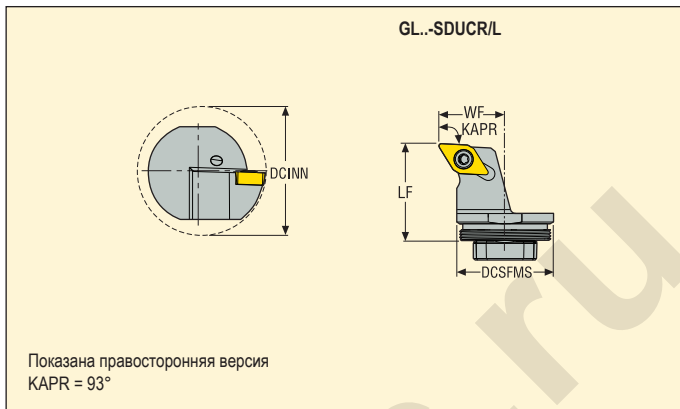

- Номенклатуру пластин см. на стр. 432-435, 482, 510
- GAMO° = Передний угол, LAMS° = Угол наклона
- Обозначение державок см. на стр. 12-13
- Номенклатуру виброгасящих держателей см. на стр. 294-301

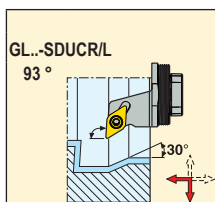

Размер	Обозначение	Размеры в мм				GAMO°	LAMS°	KG	Icon	
		DCSFMS	LF	WF	DCINN					
GL25	07	GL25-SDUCR-17020-07	25	20	17	32	0	-6	0,3	DC..0702..
		GL25-SDUCL-17020-07	25	20	17	32	0	-6	0,3	DC..0702..
	11	GL25-SDUCR-17020-11	25	20	17	32	0	-6	0,3	DC..11T3..
		GL25-SDUCL-17020-11	25	20	17	32	0	-6	0,3	DC..11T3..

Комплекующие, Включено в комплект поставки

Для размера	Ключ	Винт	Ключ (с Т-образной ручкой)
-07	H4B-T07P	C02506-T07P	DOUBLE-T
-11	H4B-T15P	C04008-T15P	DOUBLE-T

Пожалуйста, уточняйте наличие на складе и действующую цену

Державки для пластин DCGT, DCGW, DCMT и DCMX



- Номенклатуру пластин см. на стр. 432-435, 482, 510
- GAMO° = Передний угол, LAMS° = Угол наклона
- Обозначение державок см. на стр. 12-13
- Номенклатуру виброгасящих держателей см. на стр. 294-301

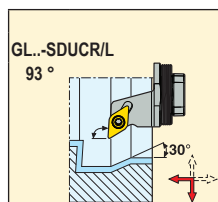
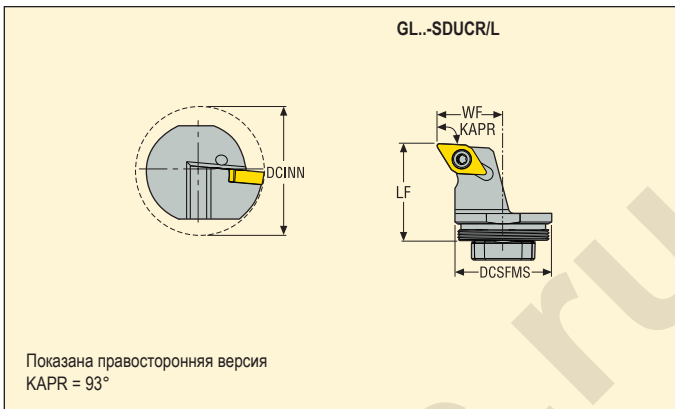

Размер	Обозначение	Размеры в мм				GAMO°	LAMS°	KG	Код	
		DCSFMS	LF	WF	DCINN					
GL32	11	GL32-SDUCR-22032-11	32	32	22,0	40	0	-5	0,1	DC..11T3..
		GL32-SDUCL-22032-11	32	32	22,0	40	0	-5	0,1	DC..11T3..
GL40	11	GL40-SDUCR-27032-11	40	32	27,0	50	0	-5	0,2	DC..11T3..
		GL40-SDUCL-27032-11	40	32	27,0	50	0	-5	0,2	DC..11T3..
GL50	11	GL50-SDUCR-32032-11	50	32	32,0	63	0	-5	0,3	DC..11T3..
		GL50-SDUCL-32032-11	50	32	32,0	63	0	-5	0,3	DC..11T3..

Комплектующие, Включено в комплект поставки

Для размера	Ключ	Винт	Ключ (с Т-образной ручкой)
..11	H4B-T15P	C04008-T15P	DOUBLE-T

Пожалуйста, уточняйте наличие на складе и действующую цену

Державки для пластин DCGT, DCGW, DCMT, DCMW и DCMX



- Номенклатуру пластин см. на стр. 432-435, 482, 510
- GAMO° = Передний угол, LAMS° = Угол наклона
- Обозначение державок см. на стр. 12-13
- Номенклатуру виброгасящих держателей см. на стр. 294-301

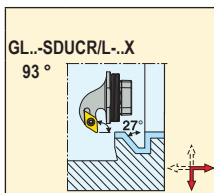
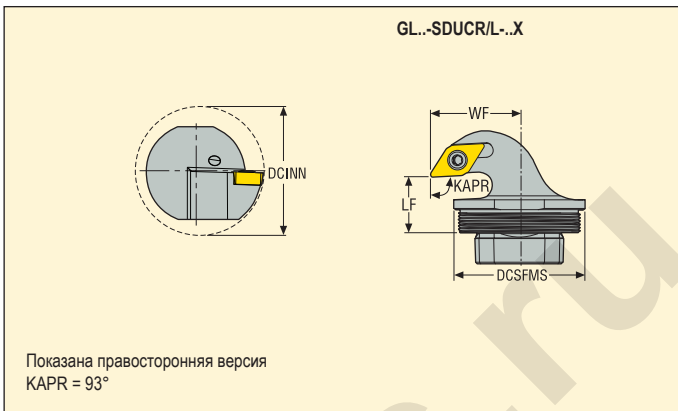

Размер	Обозначение	Размеры в мм				GAMO°	LAMS°	KG	Код	
		DCSFMS	LF	WF	DCINN					
GL25	11	GL25-SDUCR-17012-11X	25	12	17	32	0	-6	0,2	DC..11T3..
		GL25-SDUCL-17012-11X	25	12	17	32	0	-6	0,2	DC..11T3..

Комплектующие, Включено в комплект поставки

Для размера	Ключ	Винт	Ключ (с Т-образной ручкой)
-11X	H4B-T15P	C04008-T15P	DOUBLE-T

Пожалуйста, уточняйте наличие на складе и действующую цену

Державки для пластин DCGT, DCGW, DCMT, DCMW и DCMX



- Номенклатуру пластин см. на стр. 432-435, 482, 510
- GAMO° = Передний угол, LAMS° = Угол наклона
- Обозначение державок см. на стр. 12-13
- Номенклатуру виброгасящих держателей см. на стр. 294-301

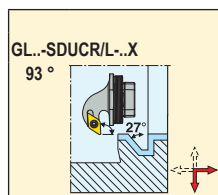
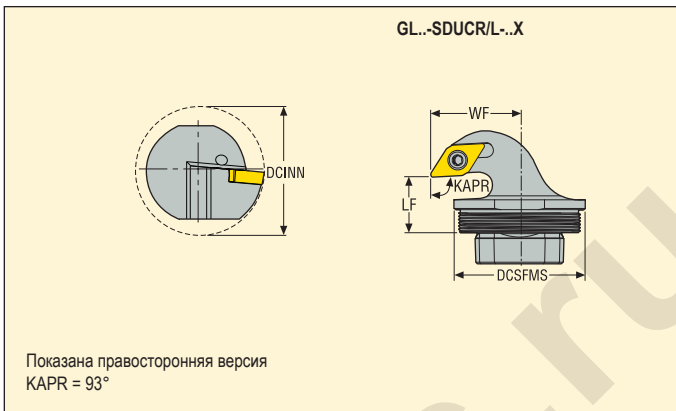

Размер		Обозначение	Размеры в мм				GAMO°	LAMS°		
			DCSFMS	LF	WF	DCINN				
GL32	11	GL32-SDUCR-22018-11X	32	18	21,9	40	0	-5	0,2	DC..11T3..
		GL32-SDUCL-22018-11X	32	18	21,9	40	0	-5	0,2	DC..11T3..
GL40	11	GL40-SDUCR-27017-11X	40	17	26,9	50	0	-5	0,2	DC..11T3..
		GL40-SDUCL-27017-11X	40	17	26,9	50	0	-5	0,2	DC..11T3..
GL50	11	GL50-SDUCR-32017-11X	50	17	32,0	63	0	-5	0,3	DC..11T3..
		GL50-SDUCL-32017-11X	50	17	32,0	63	0	-5	0,3	DC..11T3..

Комплектующие, Включено в комплект поставки

Для размера	Ключ	Винт	Ключ (с Т-образной ручкой)
...11	 H4B-T15P	 C04008-T15P	 DOUBLE-T

Пожалуйста, уточняйте наличие на складе и действующую цену

Державки для пластин DNMA, DNMU и DNMX



- Номенклатуру пластин см. на стр. 440-441, 484
- GAMO° = Передний угол, LAMS° = Угол наклона
- Обозначение державок см. на стр. 12-13
- Номенклатуру виброгасящих держателей см. на стр. 294-301

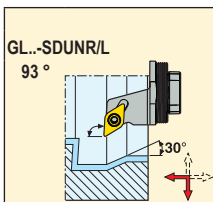
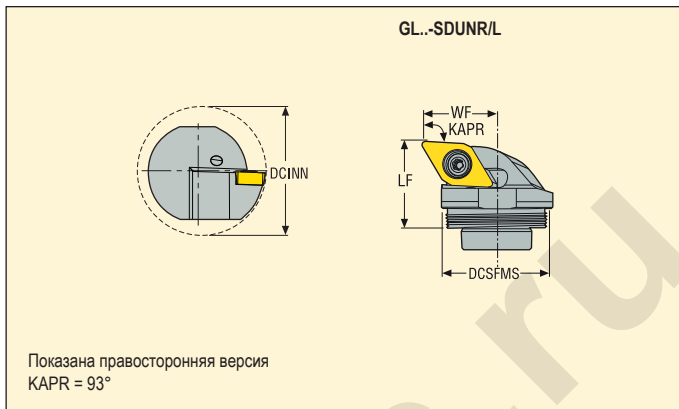

Размер	Обозначение	Размеры в мм				GAMO°	LAMS°	KG	Код	
		DCSFMS	LF	WF	DCINN					
GL25	11	GL25-SDUNR-17020-11	25	20	17	32	-5	-13	0,3	DN..1104..
		GL25-SDUNL-17020-11	25	20	17	32	-5	-13	0,3	DN..1104..

Комплектующие, Включено в комплект поставки

Для размера	Ключ	Винт	Ключ (с Т-образной ручкой)
-11	H4B-T09P	C03511-T09P	DOUBLE-T

Пожалуйста, уточняйте наличие на складе и действующую цену

Державки для пластин DNMU и DNMX



- Номенклатуру пластин см. на стр. 440-441, 484
- GAMO° = Передний угол, LAMS° = Угол наклона
- Обозначение державок см. на стр. 12-13
- Номенклатуру виброгасящих держателей см. на стр. 294-301

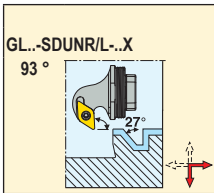
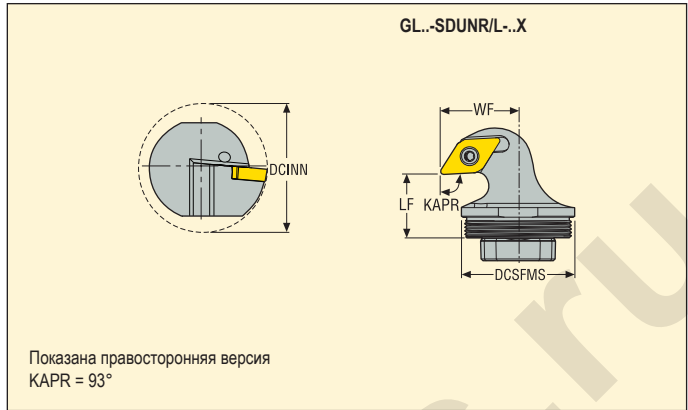

Размер	Обозначение	Размеры в мм				GAMO°	LAMS°	KG	Код	
		DCSFMS	LF	WF	DCINN					
GL32	11	GL32-SDUNR-22018-11X	32	18	21,9	40	-6	-10	0,2	DN..1104..
		GL32-SDUNL-22018-11X	32	18	21,9	40	-6	-10	0,2	DN..1104..

Комплектующие, Включено в комплект поставки

Для размера	Ключ	Винт	Ключ (с Т-образной ручкой)
...11	H4B-T09P	C03511-T09P	DOUBLE-T

Пожалуйста, уточняйте наличие на складе и действующую цену

Державки для пластин DCGT, DCGW, DCMT, DCMW и DCMX

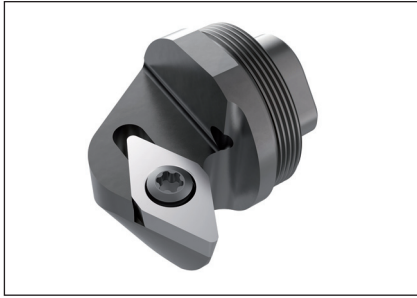

- Номенклатуру пластин см. на стр. 432-435, 482, 510
- GAMO° = Передний угол, LAMS° = Угол наклона
- Обозначение державок см. на стр. 12-13
- Номенклатуру виброгасящих держателей см. на стр. 294-301

GL..-SDXCR/L

Показана правосторонняя версия
KAPR = 62,5°

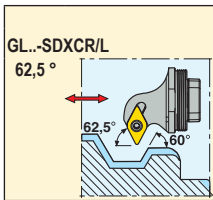

Размер	Обозначение	Размеры в мм				GAMO°	LAMS°	KG	Код	
		DCSFMS	LF	WF	DCINN					
GL25	11	GL25-SDXCR-17018-11	25	18	17	32	0	-6	0,2	DC..11T3..
		GL25-SDXCL-17018-11	25	18	17	32	0	-6	0,3	DC..11T3..

Комплектующие, Включено в комплект поставки

Для размера	Ключ	Винт	Ключ (с Т-образной ручкой)
-11	H4B-T15P	C04008-T15P	DOUBLE-T

Пожалуйста, уточняйте наличие на складе и действующую цену

Державки для пластин DCGT, DCGW, DCMT, DCMW и DCMX



- Номенклатуру пластин см. на стр. 432-435, 482, 510
- GAMO° = Передний угол, LAMS° = Угол наклона
- Обозначение державок см. на стр. 12-13
- Номенклатуру виброгасящих держателей см. на стр. 294-301

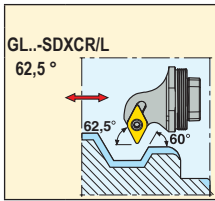
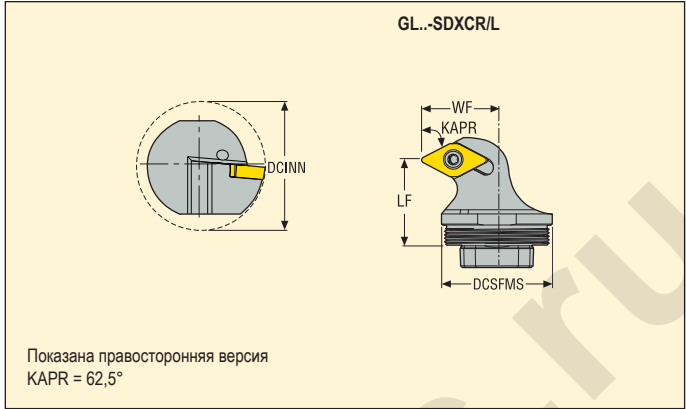

Размер	Обозначение	Размеры в мм				GAMO°	LAMS°	KG	Icon	
		DCSFMS	LF	WF	DCINN					
GL32	11	GL32-SDXCR-22025-11	32	25	21,9	40	0	-5	0,2	DC..11T3..
		GL32-SDXCL-22025-11	32	25	21,9	40	0	-5	0,2	DC..11T3..
GL40	11	GL40-SDXCR-27025-11	40	25	26,9	50	0	-5	0,2	DC..11T3..
		GL40-SDXCL-27025-11	40	25	26,9	50	0	-5	0,2	DC..11T3..
GL50	11	GL50-SDXCR-32025-11	50	25	31,9	63	0	-5	0,3	DC..11T3..
		GL50-SDXCL-32025-11	50	25	31,9	63	0	-5	0,3	DC..11T3..

Комплектующие, Включено в комплект поставки

Для размера	Ключ	Винт	Ключ (с Т-образной ручкой)
..11	H4B-T15P	C04008-T15P	DOUBLE-T

Пожалуйста, уточняйте наличие на складе и действующую цену

Державки для пластин DNMA, DNMU и DNMX



- Номенклатуру пластин см. на стр. 440-441, 484
- GAMO° = Передний угол, LAMS° = Угол наклона
- Обозначение державок см. на стр. 12-13
- Номенклатуру виброгасящих держателей см. на стр. 294-301

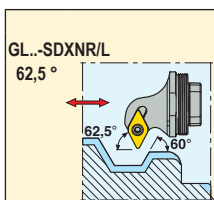
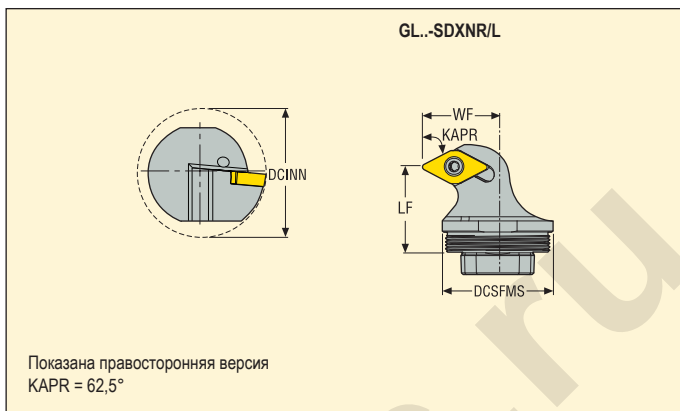

Размер		Обозначение	Размеры в мм				GAMO°	LAMS°	KG	
			DCSFMS	LF	WF	DCINN				
GL32	11	GL32-SDXNR-22025-11	32	25	21,9	40	0	-10	0,2	DN..1104..
		GL32-SDXNL-22025-11	32	25	21,9	40	0	-10	0,2	DN..1104..

Комплектующие, Включено в комплект поставки

Для размера	Ключ	Винт	Ключ (с Т-образной ручкой)
...11	H4B-T09P	C03511-T09P	DOUBLE-T

Пожалуйста, уточняйте наличие на складе и действующую цену

Державки для пластин TCGT, TCGW, TCMТ и TCMW



- Номенклатуру пластин см. на стр. 456, 458, 495, 511
- GAMO° = Передний угол, LAMS° = Угол наклона
- Обозначение державок см. на стр. 12-13
- Номенклатуру виброгасящих держателей см. на стр. 294-301

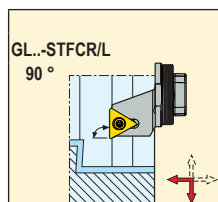
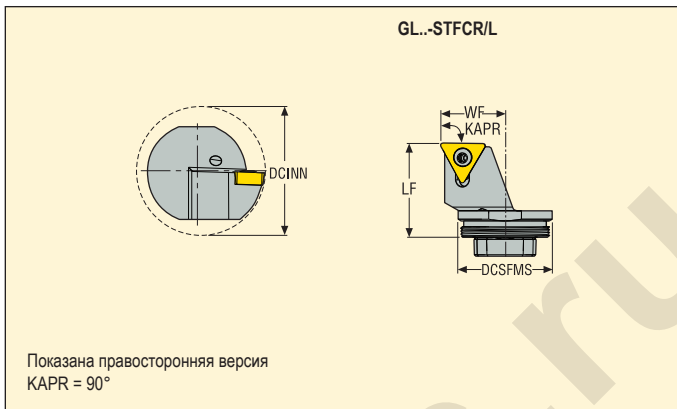

Размер	Обозначение	Размеры в мм				GAMO°	LAMS°	KG	TC..1102..	
		DCSFMS	LF	WF	DCINN					
GL25	11	GL25-STFCR-17020-11	25	20	17,0	32	0	-3	0,3	TC..1102..
		GL25-STFCL-17020-11	25	20	17,0	32	0	-3	0,3	TC..1102..

Комплектующие, Включено в комплект поставки

Для размера	Ключ	Винт	Ключ (с Т-образной ручкой)
-11	H4B-T07P	C02506-T07P	DOUBLE-T

Пожалуйста, уточняйте наличие на складе и действующую цену

Державки для пластин TCGT, TCGX, TCMT, TCMW и TCMX



- Номенклатуру пластин см. на стр. 456-459, 511
- GAMO° = Передний угол, LAMS° = Угол наклона
- Обозначение державок см. на стр. 12-13
- Номенклатуру виброгасящих держателей см. на стр. 294-301

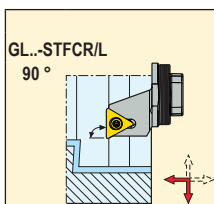
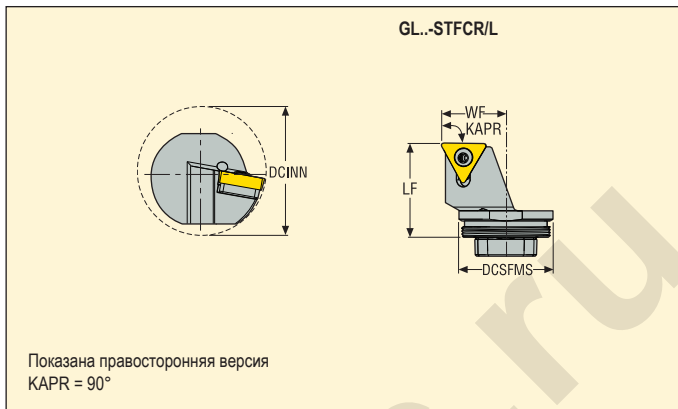

Размер	Обозначение	Размеры в мм				GAMO°	LAMS°	KG	Warning symbol
		DCSFMS	LF	WF	DCINN				
GL32	16 GL32-STFCR-22032-16	32	32	22,0	40	0	-10	0,2	TC..16T3..
	GL32-STFCL-22032-16	32	32	22,0	40	0	-10	0,2	TC..16T3..
GL40	16 GL40-STFCR-27032-16	40	32	27,0	50	0	-8	0,2	TC..16T3..
	GL40-STFCL-27032-16	40	32	27,0	50	0	-8	0,2	TC..16T3..
GL50	16 GL50-STFCR-32032-16	50	32	32,0	63	0	-8	0,3	TC..16T3..
	GL50-STFCL-32032-16	50	32	32,0	63	0	-8	0,3	TC..16T3..

Комплектующие, Включено в комплект поставки

Доп. части*

Для размера	Ключ	Винт	Подкладная пластина	Ключ (с Т-образной ручкой)	Винт подкл. пластины	Ключ винта подкладной пластины
..16	H4B-T15P	C03509-T15P	STN160312	DOUBLE-T	CA3510	9/64SMS875

Пожалуйста, уточняйте наличие на складе и действующую цену

*Заказывается отдельно

Державки для пластин VBGT и VBMT



- Номенклатуру пластин см. на стр. 467-468
- GAMO° = Передний угол, LAMS° = Угол наклона
- Обозначение державок см. на стр. 12-13
- Номенклатуру виброгасящих держателей см. на стр. 294-301

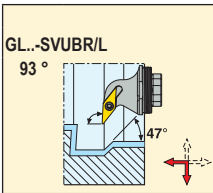
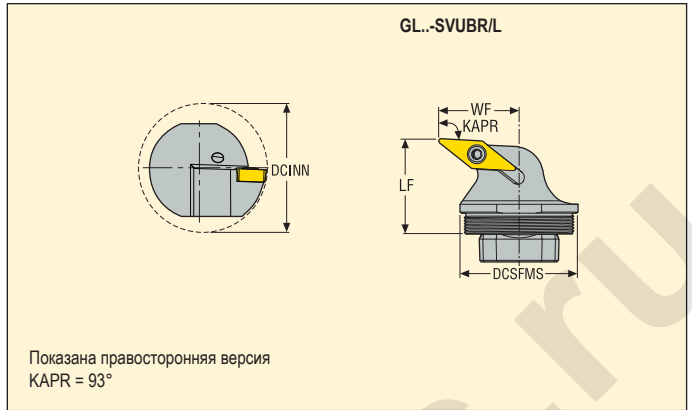

Размер	Обозначение	Размеры в мм				GAMO°	LAMS°	KG		
		DCSFMS	LF	WF	DCINN					
GL25	11	GL25-SVUBR-17020-11	25	20	17,0	32	0	-4	0,3	VB..1102..
		GL25-SVUBL-17020-11	25	20	17,0	32	0	-4	0,3	VB..1102..

Комплектующие, Включено в комплект поставки

Для размера	Ключ	Винт	Ключ (с Т-образной ручкой)
-11	H4B-T07P	C02506-T07P	DOUBLE-T

Пожалуйста, уточняйте наличие на складе и действующую цену

Державки для пластин VBGT, VBGW, VBMT и VBMW



- Номенклатуру пластин см. на стр. 467-468, 502, 512
- GAMO° = Передний угол, LAMS° = Угол наклона
- Обозначение державок см. на стр. 12-13
- Номенклатуру виброгасящих держателей см. на стр. 294-301

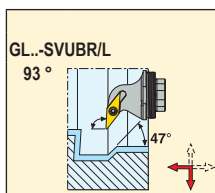
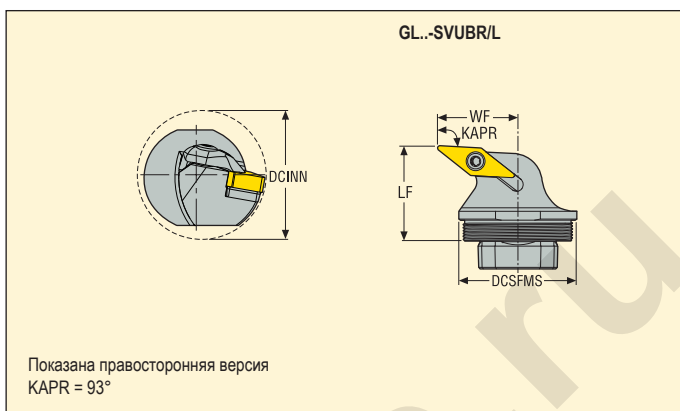

Размер	Обозначение	Размеры в мм				GAMO°	LAMS°	KG	Icon
		DCSFMS	LF	WF	DCINN				
GL32	16 GL32-SVUBR-22032-16	32	32	22,0	40	0	-3	0,2	VBMT1604..
	GL32-SVUBL-22032-16	32	32	22,0	40	0	-3	0,2	VBMT1604..
GL40	16 GL40-SVUBR-27032-16	40	32	26,9	50	0	-3	0,2	VBMT1604..
	GL40-SVUBL-27032-16	40	32	26,9	50	0	-3	0,2	VBMT1604..
GL50	16 GL50-SVUBR-32032-16	50	32	31,9	63	0	-3	0,3	VBMT1604..
	GL50-SVUBL-32032-16	50	32	31,9	63	0	-3	0,3	VBMT1604..

Комплектующие, Включено в комплект поставки

Доп. части*

Для размера	Ключ	Винт	Подкладная пластина	Ключ (с Т-образной ручкой)	Винт подкл. пластины	Ключ винта подкладной пластины
..16	H4B-T15P	C03510-T15P	171.19-620	DOUBLE-T	CA3507	9/64SMS875

Пожалуйста, уточняйте наличие на складе и действующую цену

*Заказывается отдельно

Державки для пластин VNMU



- Номенклатуру пластин см. на стр. 473
- GAMO° = Передний угол, LAMS° = Угол наклона
- Обозначение державок см. на стр. 12-13
- Номенклатуру виброгасящих держателей см. на стр. 294-301

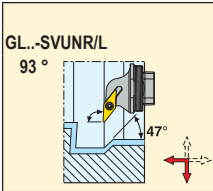
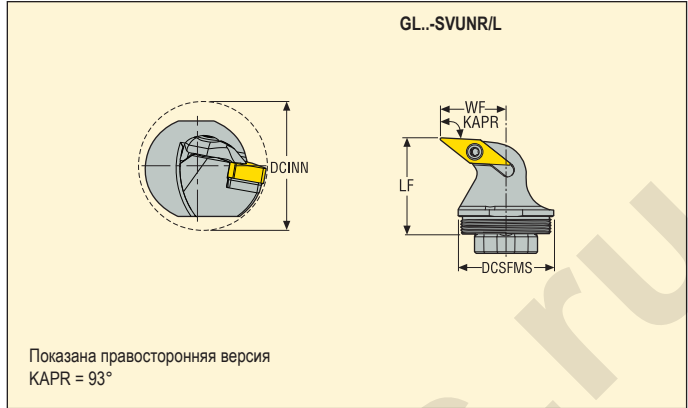

Размер	Обозначение	Размеры в мм				GAMO°	LAMS°	KG		
		DCSFMS	LF	WF	DCINN					
GL32	13	GL32-SVUNR-22032-13	32	32	21,9	40	-5	-12	0,2	VN..1304..
		GL32-SVUNL-22032-13	32	32	21,9	40	-5	-12	0,2	VN..1304..

Комплектующие, Включено в комплект поставки

Для размера	Ключ	Винт	Подкладная пластина	Ключ (с Т-образной ручкой)	Винт подкл. пластины
...13	H4B-T09P	C03511-T09P	PVN130308	DOUBLE-T	CA3507
...13	H4B-T15P	C03512-T15P	PVN130308	DOUBLE-T	CA3507

Пожалуйста, уточняйте наличие на складе и действующую цену

Державки для пластин PCBN CNMN

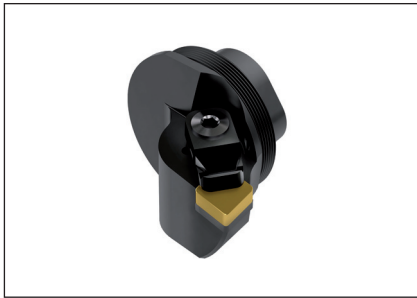

- Номенклатуру пластин см. на стр. 481
- GAMO° = Передний угол, LAMS° = Угол наклона
- Обозначение державок см. на стр. 12-13
- Номенклатуру виброгасящих держателей см. на стр. 294-301

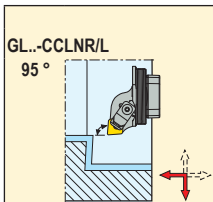
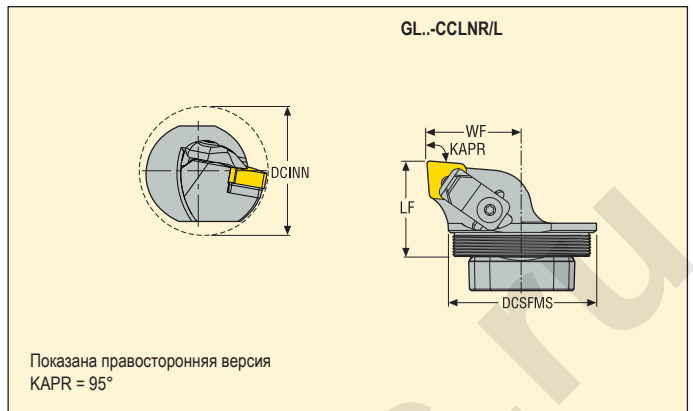

Размер	Обозначение	Размеры в мм				GAMO°	LAMS°	KG	Image	
		DCSFMS	LF	WF	DCINN					
GL50	12	GL50-CCLNR-32032-12	50	32	31,9	63	-6	-6	0,4	CNMN1204..
		GL50-CCLNL-32032-12	50	32	31,9	63	-6	-6	0,4	CNMN1204..

Комплектующие, Включено в комплект поставки

Для размера	Прижим	Ключ	Подкладная пластина	Ключ (с Т-образной ручкой)	Прижим	Винт подкл. пластины
..12	CC17P	H4B-T09P	CCN120312	DOUBLE-T	P1311	F94009-T09P

Пожалуйста, уточняйте наличие на складе и действующую цену

Державки для пластин PCBN RNGN-LF, RNGN и RNMN



- Номенклатуру пластин см. на стр. 486-488, 511, 514
- GAMO[°] = Передний угол, LAMS[°] = Угол наклона
- Обозначение державок см. на стр. 12-13
- Номенклатуру виброгасящих держателей см. на стр. 294-301

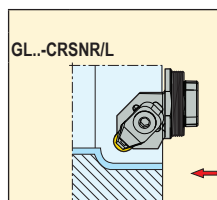
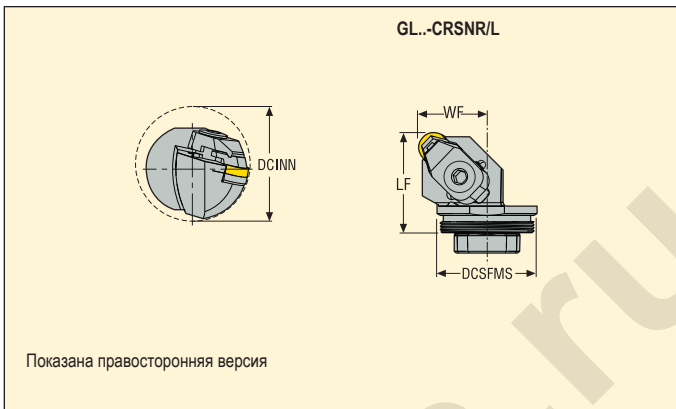

Размер	Обозначение	Размеры в мм				GAMO [°]	LAMS [°]	KG		
		DCSFMS	LF	WF	DCINN					
GL32	09	GL32-CRSNR-22032-09	32	32	22,0	40	-6	-12	0,2	RN.N0903..
		GL32-CRSNL-22032-09	32	32	22,0	40	-6	-12	0,2	RN.N0903..

Комплектующие, Включено в комплект поставки

Для размера	Прижим	Ключ прижима	Подкладная пластина	Прижим	Винт подкл. пластины	Доп. части*
..09	CC17P-09	4SMS795	117.10-620	P1311-09	174.10-652-T07P	T07P-2

Пожалуйста, уточняйте наличие на складе и действующую цену

*Заказывается отдельно

Державки для пластин PCBN TNGN-LF, TNGN, TNGX, TNMN и TNMX



- Номенклатуру пластин см. на стр. 497-501
- GAMO° = Передний угол, LAMS° = Угол наклона
- Обозначение державок см. на стр. 12-13
- Номенклатуру виброгасящих держателей см. на стр. 294-301

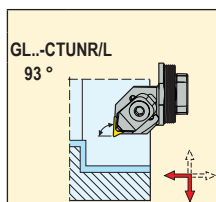
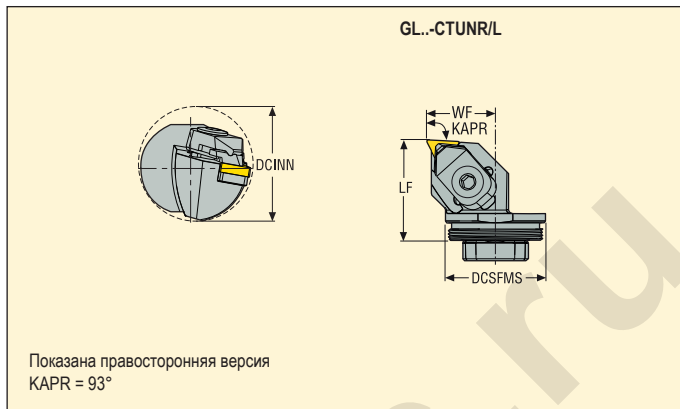

Размер	Обозначение	Размеры в мм				GAMO°	LAMS°	KG	Warning	
		DCSFMS	LF	WF	DCINN					
GL32	11	GL32-CTUNR-22032-11	32	32	22,0	40	-6	-10	0,2	TN..1103..
		GL32-CTUNL-22032-11	32	32	22,0	40	-6	-10	0,2	TN..1103..

Комплектующие, Включено в комплект поставки

Доп. части*

Для размера	Прижим	Ключ прижима	Подкладная пластина	Прижим	Винт подкл. пластины	Ключ винта подкладной пластины
...11	CC17P-06	4SMS795	CTN110308	P1311-06	CS2507-T07P	T07P-2

Пожалуйста, уточняйте наличие на складе и действующую цену

*Заказывается отдельно

Державки для пластин CNGG, CNGM, CNMA, CNMG и CNMM



- Номенклатуру пластин см. на стр. 424-431, 480, 507
- GAMO° = Передний угол, LAMS° = Угол наклона
- Обозначение державок см. на стр. 12-13

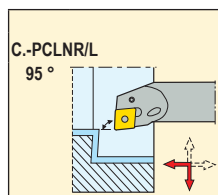
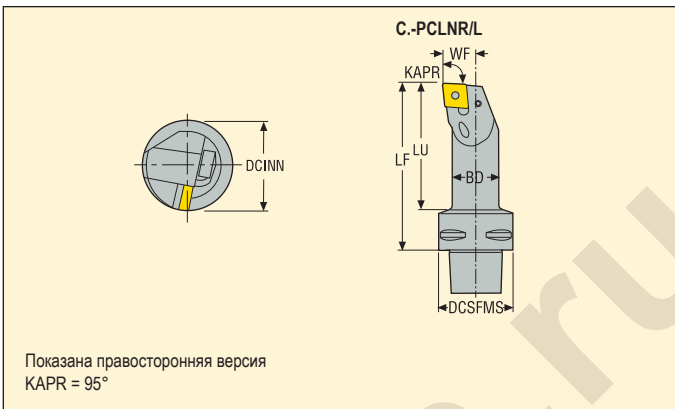

Хвост Seco-Capto	Обозначение	Размеры в мм						GAMO°	LAMS°	KG	Image	
		BD	DCSFMS	WF	LF	LU	DCINN					
C4	12	C4-PCLNR-17090-12	25	40	17,0	90	69	32	-6	-11	0,5	CN..1204..
		C4-PCLNR-22110-12	32	40	22,0	110	89	40	-6	-11	0,8	CN..1204..
		C4-PCLNR-27080-12	40	40	27,0	80	60	50	-6	-10	0,7	CN..1204..
		C4-PCLNR-27120-12	40	40	27,0	120	100	50	-6	-11	1,1	CN..1204..
		C4-PCLNL-17090-12	25	40	17,0	90	69	32	-6	-11	0,5	CN..1204..
		C4-PCLNL-22110-12	32	40	22,0	110	89	40	-6	-11	0,8	CN..1204..
		C4-PCLNL-27080-12	40	40	27,0	80	60	50	-6	-10	0,7	CN..1204..
C5	12	C5-PCLNR-17090-12	25	50	17,0	90	67	32	-6	-11	0,7	CN..1204..
		C5-PCLNR-22110-12	32	50	22,0	110	88	40	-6	-11	1,0	CN..1204..
		C5-PCLNR-27140-12	40	50	27,0	140	119	50	-6	-10	1,5	CN..1204..
		C5-PCLNR-35100-12	50	50	35,0	100	81	50	-6	-7	1,4	CN..1204..
		C5-PCLNL-17090-12	25	50	17,0	90	67	32	-6	-11	0,7	CN..1204..
		C5-PCLNL-22110-12	32	50	22,0	110	88	40	-6	-11	0,8	CN..1204..
		C5-PCLNL-27140-12	40	50	27,0	140	119	50	-6	-10	1,5	CN..1204..
		C5-PCLNL-35100-12	50	50	35,0	100	81	50	-6	-7	1,4	CN..1204..

Комплектуемые, Включено в комплект поставки

Для размера	Рычаг	Подкладная пластина	Ключ	Винт рычага	Пуансон	Штифт подкладной пластины
17090-12	PP4613	–	2.5SMS795	LS0613	–	–
-12	PP4713	PCN120308	3SMS795	LS0818	MP0912	RP6757

Пожалуйста, уточняйте наличие на складе и действующую цену

Державки для пластин CNGG, CNGM, CNMA, CNMG и CNMM



- Номенклатуру пластин см. на стр. 424-431, 480, 507
- GAMO° = Передний угол, LAMS° = Угол наклона
- Обозначение державки см. на стр. 12-13

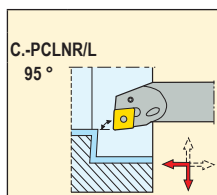
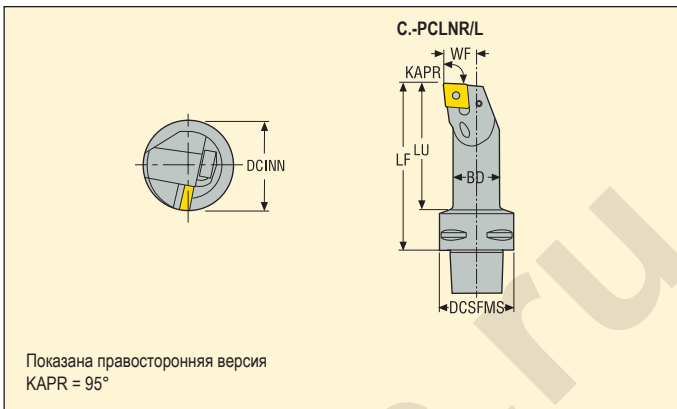

Хвост Seco-Capto	Обозначение	Размеры в мм						GAMO°	LAMS°	KG	Код	
		BD	DCSFMS	WF	LF	LU	DCINN					
C6	12	C6-PCLNR-17100-12	25	63	17,0	100	74	32	-6	-11	1,1	CN..1204..
		C6-PCLNR-22110-12	32	63	22,0	110	84	40	-6	-11	1,3	CN..1204..
		C6-PCLNL-17100-12	25	63	17,0	100	74	32	-6	-11	1,1	CN..1204..
		C6-PCLNL-22110-12	32	63	22,0	110	84	40	-6	-11	1,3	CN..1204..
	16	C6-PCLNR-27140-16	40	63	27,0	140	115	50	-6	-11	1,8	CN..1606..
		C6-PCLNR-35175-16	50	63	35,0	175	152	63	-6	-11	2,8	CN..1606..
		C6-PCLNL-27140-16	40	63	27,0	140	115	50	-6	-11	1,8	CN..1606..
		C6-PCLNL-35175-16	50	63	35,0	175	152	63	-6	-11	2,8	CN..1606..

Комплекующие, Включено в комплект поставки

Для размера	Рычаг	Подкладная пластина	Ключ	Винт рычага	Пуансон	Штифт подкладной пластины
-17100-12	PP4613	-	2.5SMS795	LS0613	-	-
-22110-12	PP4713	PCN120308	3SMS795	LS0818	MP0912	RP6757
-16	PP7818	PCN160408	3SMS795	LS0820	MP0912	RP8286

Пожалуйста, уточняйте наличие на складе и действующую цену

Державки для пластин DNGA, DNGM, DNMA, DNMG, DNMM и DNMX



- Номенклатуру пластин см. на стр. 436-441, 483
- GAMO° = Передний угол, LAMS° = Угол наклона
- Обозначение державок см. на стр. 12-13

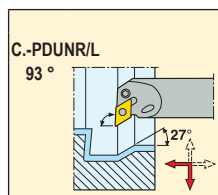
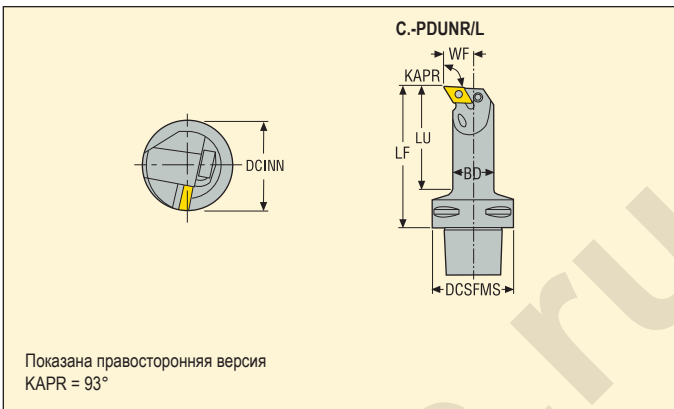

Хвост Seco-Capto	Обозначение	Размеры в мм						GAMO°	LAMS°	KG	Код	
		BD	DCSFMS	WF	LF	LU	DCINN					
C5	15	C5-PDUNR-27140-15	40	50	27,0	140	119	50	-6	-11	1,5	DN..1506..
		C5-PDUNR-35100-15	50	50	35,0	100	81	63	-6	-10	1,4	DN..1506..
		C5-PDUNR-35150-15	50	50	35,0	150	131	63	-6	-10	2,1	DN..1506..
		C5-PDUNL-27140-15	40	50	27,0	140	119	50	-6	-11	1,5	DN..1506..
		C5-PDUNL-35100-15	50	50	35,0	100	81	63	-6	-10	1,4	DN..1506..
		C5-PDUNL-35150-15	50	50	35,0	150	131	63	-6	-10	2,1	DN..1506..
C6	15	C6-PDUNR-22110-15	32	63	22,0	110	84	40	-6	-12	1,3	DN..1506..
		C6-PDUNR-27140-15	40	63	27,0	140	115	50	-6	-11	1,8	DN..1506..
		C6-PDUNR-35175-15	50	63	35,0	175	152	63	-6	-10	2,8	DN..1506..
		C6-PDUNL-22110-15	32	63	22,0	110	84	40	-6	-12	1,3	DN..1506..
		C6-PDUNL-27140-15	40	63	27,0	140	115	50	-6	-11	1,8	DN..1506..
		C6-PDUNL-35175-15	50	63	35,0	175	152	63	-6	-10	2,8	DN..1506..

Комплектующие, Включено в комплект поставки

Для размера	Рычаг	Подкладная пластина	Ключ	Винт рычага	Пуансон	Штифт подкладной пластины	Подкладная пластина
-15	PP4716	PDN150308	3SMS795	LS0822	MP0912	RP6757	PDN150408

Доп. части*

Пожалуйста, уточняйте наличие на складе и действующую цену

*Заказывается отдельно
Подкладная пластина PDN150412 для пластины DN..1504..., заказывается отдельно

Державки для пластин TNGA, TNMA, TNMG и TNMM



- Номенклатуру пластин см. на стр. 461-465, 496
- GAMO° = Передний угол, LAMS° = Угол наклона
- Обозначение державок см. на стр. 12-13

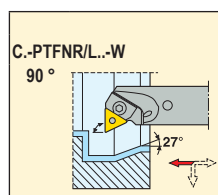
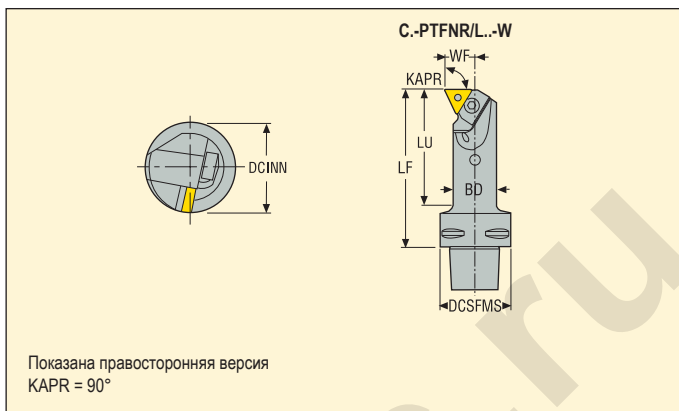

Хвост Seco-Capto	Обозначение	Размеры в мм						GAMO°	LAMS°	KG	Warning symbol	
		BD	DCSFMS	WF	LF	LU	DCINN					
C4	16	C4-PTFNR-17090-16-W	25	40	17,0	90	69	32	-6	-13	0,5	TN..1604..
		C4-PTFNR-27120-16-W	40	40	27,0	120	100	50	-6	-11	1,1	TN..1604..
		C4-PTFNL-17090-16-W	25	40	17,0	90	69	32	-6	-13	0,5	TN..1604..
		C4-PTFNL-27120-16-W	40	40	27,0	120	100	50	-6	-11	1,1	TN..1604..
C5	16	C5-PTFNR-22110-16-W	32	50	22,0	110	88	40	-6	-12	0,9	TN..1604..
		C5-PTFNR-27140-16-W	40	50	27,0	140	119	50	-6	-11	1,5	TN..1604..
		C5-PTFNL-22110-16-W	32	50	22,0	110	88	40	-6	-12	0,9	TN..1604..
		C5-PTFNL-27140-16-W	40	50	27,0	140	119	50	-6	-11	1,5	TN..1604..
C6	16	C6-PTFNR-27140-16-W	40	63	27,0	140	115	50	-6	-11	1,8	TN..1604..
		C6-PTFNL-27140-16-W	40	63	27,0	140	115	50	-6	-11	1,8	TN..1604..

Комплекующие, включено в комплект поставки

Доп. части*

Для размера	Подкладная пластина	Настройный винт	Штифт подкладной пластины	Клиновый зажим	Ключ	Ключ винта подкладной пластины
-17...-16	-	F83060-T09P	PL1003	CP16-H31	3SMS795	T09P-2
-22/27...-16	PTN160308	F83060-T09P	PL1203	CP16-H3	3SMS795	T09P-2

Пожалуйста, уточняйте наличие на складе и действующую цену

*Заказывается отдельно

Державки для пластин VNGA, VNGG, VNGM, VNMA, VNMG и VNMU



- Номенклатуру пластин см. на стр. 470-473, 503-504
- GAMO° = Передний угол, LAMS° = Угол наклона
- Обозначение державок см. на стр. 12-13

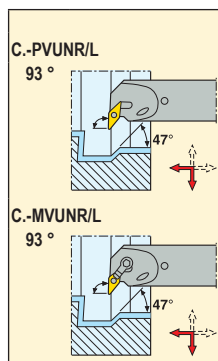
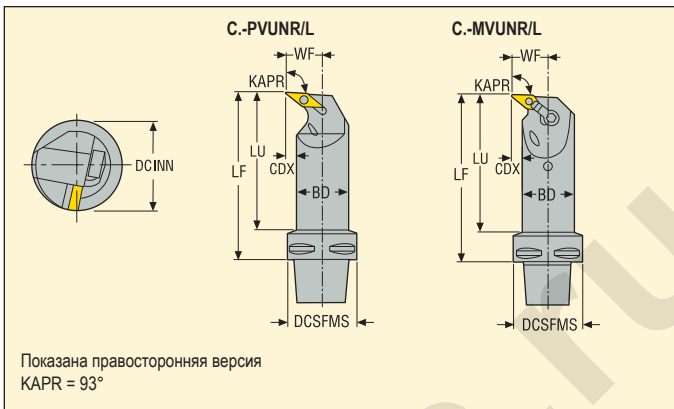

Хвост Seco-Capto	Обозначение	Размеры в мм								GAMO°	LAMS°	KG	Icon
		BD	DCSFMS	WF	LF	LU	CDX	DCINN					
C4	13	C4-PVUNR-17090-13	25	40	17,0	90	68	4,0	32	-5	-14	0,5	VN..1304..
		C4-PVUNL-17090-13	25	40	17,0	90	68	4,0	32	-5	-14	0,5	VN..1304..
	16	C4-MVUNR-22110-16	32	40	22,0	110	90	5,0	40	-5	-12	0,7	VN..1604..
		C4-MVUNL-22110-16	32	40	22,0	110	90	5,0	40	-5	-12	0,7	VN..1604..
C5	16	C5-MVUNR-22110-16	32	50	22,0	110	89	5,0	40	-5	-12	0,9	VN..1604..
		C5-MVUNR-27140-16	40	50	27,0	140	119	6,0	50	-5	-10	1,4	VN..1604..
		C5-MVUNL-22110-16	32	50	22,0	110	89	5,0	40	-5	-12	0,9	VN..1604..
		C5-MVUNL-27140-16	40	50	27,0	140	119	6,0	50	-5	-10	1,4	VN..1604..
C6	16	C6-MVUNR-22120-16	32	63	22,0	120	88	5,0	40	-5	-12	1,3	VN..1604..
		C6-MVUNR-27145-16	40	63	27,0	145	120	6,0	50	-5	-10	1,8	VN..1604..
		C6-MVUNL-22120-16	32	63	22,0	120	89	5,0	40	-5	-12	1,3	VN..1604..
		C6-MVUNL-27145-16	40	63	27,0	145	120	6,0	50	-5	-10	1,8	VN..1604..

Комплектуемые, Включено в комплект поставки

Для размера	Прижим	Винт прижима	Сопло	Ключ	Штифт пластины	Подкладная пластина	Ключ для подкладной пластины	Штифт подкладной пластины
-13	–	–	CN6	T09P-2	PL1403-T09P	PVN130308	–	–
-16	MC20	LD6021-T09P	CN6	–	–	VSN160316	T09P-2	MN0909L-T09P

Пожалуйста, уточняйте наличие на складе и действующую цену

Державки для пластин WNGA, WNGG, WNMA, WNMG и WNMM



- Номенклатуру пластин см. на стр. 474-478, 506
- GAMO° = Передний угол, LAMS° = Угол наклона
- Обозначение державки см. на стр. 12-13

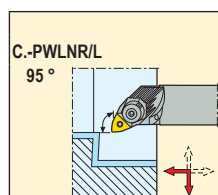
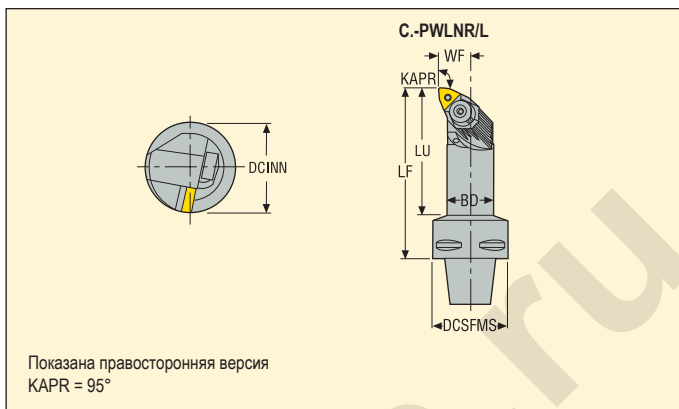

Хвост Seco-Capto	Обозначение	Размеры в мм						GAMO°	LAMS°	KG	Код	
		BD	DCSFMS	WF	LF	LU	DCINN					
C4	06	C4-PWLNR-13080-06	20	40	13,0	80	57	25	-5	-11	0,4	WN..0604..
		C4-PWLNR-17090-06	25	40	17,0	90	68	32	-5	-12	0,5	WN..0604..
		C4-PWLNR-22110-06	32	40	22,0	110	89	40	-5	-12	0,7	WN..0604..
		C4-PWLN-13080-06	20	40	13,0	80	57	25	-5	-11	0,4	WN..0604..
		C4-PWLN-17090-06	25	40	17,0	90	68	32	-5	-12	0,5	WN..0604..
	08	C4-PWLNR-22110-08	32	40	22,0	110	89	40	-5	-11	0,7	WN..0804..
		C4-PWLNR-27120-08	40	40	27,0	120	100	50	-5	-8	1,0	WN..0804..
		C4-PWLN-22110-08	32	40	22,0	110	89	40	-5	-11	0,7	WN..0804..
		C4-PWLN-27120-08	40	40	27,0	120	100	50	-5	-8	1,0	WN..0804..

Комплектуемые, Включено в комплект поставки

Для размера	Подкладная пластина	Настроечный винт	Штифт подкладной пластины	Клиновыи зажим	Ключ	Клиновыи зажим, винт	Ключ винта подкладной пластины
-13/17...06	WAI060212	L82511-T07P	PP1209-T09P	WNW06HD	T20P-7	WS1920-T20P	T09P-2
-22...06	WAE060312	L82511-T07P	PP1409-T09P	WNW06HD	T20P-7	WS1920-T20P	T09P-2
-08	WAI080312	L82511-T07P	PP1415-T15P	WNW08HD	T25P-7	WS2325-T25P	T15P-2

Доп. части*

*Заказывается отдельно

Пожалуйста, уточняйте наличие на складе и действующую цену

Державки для пластин WNGA, WNGG, WNMA, WNMG и WNMM



- Номенклатуру пластин см. на стр. 474-478, 506
- GAMO° = Передний угол, LAMS° = Угол наклона
- Обозначение державок см. на стр. 12-13

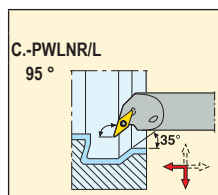
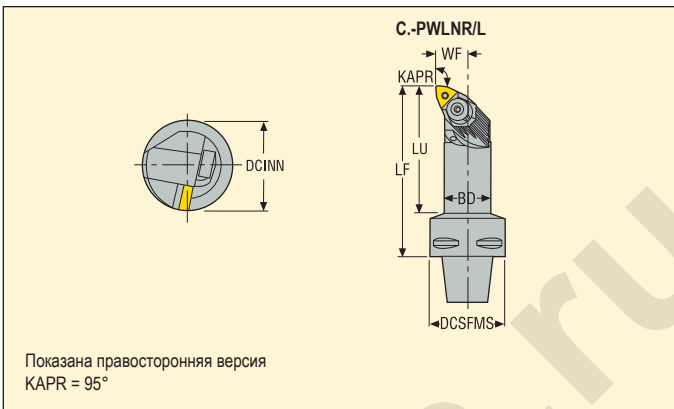

Хвост Seco-Capto	Обозначение	Размеры в мм						GAMO°	LAMS°	KG	Image	
		BD	DCSFMS	WF	LF	LU	DCINN					
C5	06	C5-PWLNR-13080-06	20	50	13,0	80	56	25	-5	-11	0,6	WN..0604..
		C5-PWLNR-17090-06	25	50	17,0	90	67	32	-5	-12	0,7	WN..0604..
		C5-PWLNR-22110-06	32	50	22,0	110	88	40	-5	-12	0,9	WN..0604..
		C5-PWLNL-13080-06	20	50	13,0	80	56	25	-5	-11	0,6	WN..0604..
		C5-PWLNL-17090-06	25	50	17,0	90	67	32	-5	-12	0,7	WN..0604..
	C5-PWLNL-22110-06	32	50	22,0	110	88	40	-5	-12	0,9	WN..0604..	
	08	C5-PWLNR-22110-08	32	50	22,0	110	88	40	-5	-11	0,9	WN..0804..
		C5-PWLNR-27140-08	40	50	27,0	140	119	50	-5	-11	1,4	WN..0804..
		C5-PWLNL-22110-08	32	50	22,0	110	88	40	-5	-11	0,9	WN..0804..
	C5-PWLNL-27140-08	40	50	27,0	140	119	50	-5	-11	1,4	WN..0804..	
C6	08	C6-PWLNR-27140-08	40	63	27,0	140	115	50	-5	-8	1,7	WN..0804..
		C6-PWLNR-35175-08	50	63	35,0	175	152	63	-5	-10	2,6	WN..0804..
		C6-PWLNL-27140-08	40	63	27,0	140	115	50	-5	-8	1,7	WN..0804..
		C6-PWLNL-35175-08	50	63	35,0	175	152	63	-5	10	2,6	WN..0804..

Комплектующие, Включено в комплект поставки

Для размера	Подкладная пластина	Настроечный винт	Штифт подкладной пластины	Клиновыи зажим	Ключ	Клиновыи зажим, винт	Ключ винта подкладной пластины
-1...-06	WAI060212	L82511-T07P	PP1209-T09P	WNW06HD	T20P-7	WS1920-T20P	T09P-2
-2...-06	WAE060312	L82511-T07P	PP1409-T09P	WNW06HD	T20P-7	WS1920-T20P	T09P-2
-08	WAI080312	L82511-T07P	PP1415-T15P	WNW08HD	T25P-7	WS2325-T25P	T15P-2

Доп. части*

Пожалуйста, уточняйте наличие на складе и действующую цену

*Заказывается отдельно

Державки для пластин CCGT, CCGW, CCGX, CCMT и CCMW



- Номенклатуру пластин см. на стр. 419-423, 479, 507-509
- GAMO° = Передний угол, LAMS° = Угол наклона
- Обозначение державок см. на стр. 12-13

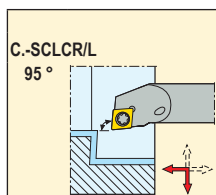
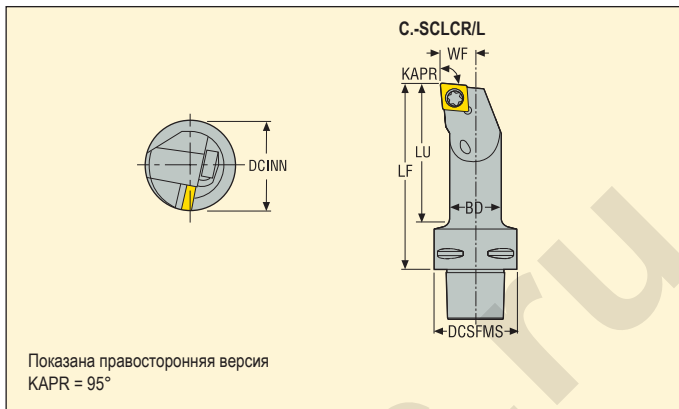

Хвост Seco-Capto	Обозначение	Размеры в мм						GAMO°	LAMS°	KG	Код
		BD	DCSPMS	WF	LF	LU	DCINN				
C3	09 C3-SCLCR-11065-09	16	32	11,0	65	48	20	0	-12	0,2	CC..09T3..
	C3-SCLCL-11065-09	16	32	11,0	65	48	20	0	-12	0,2	CC..09T3..
C4	09 C4-SCLCR-11070-09	16	40	11,0	70	47	20	0	-12	0,4	CC..09T3..
	C4-SCLCR-13080-09	20	40	13,0	80	57	25	0	-8	0,4	CC..09T3..
	C4-SCLCR-17090-09	25	40	17,0	90	68	32	0	-6	0,5	CC..09T3..
	C4-SCLCL-11070-09	16	40	11,0	70	47	20	0	-12	0,4	CC..09T3..
	C4-SCLCL-13080-09	20	40	13,0	80	57	25	0	-8	0,4	CC..09T3..
	C4-SCLCL-17090-09	25	40	17,0	90	68	32	0	-6	0,5	CC..09T3..
12	C4-SCLCR-22110-12	32	40	22,0	110	89	40	0	-10	0,8	CC..1204..
C5	09 C5-SCLCR-11070-09	16	50	11,0	70	46	20	0	-12	0,5	CC..09T3..
	C5-SCLCR-13080-09	20	50	13,0	80	56	25	0	-8	0,6	CC..09T3..
	C5-SCLCR-17090-09	25	50	17,0	90	67	32	0	-6	0,7	CC..09T3..
	C5-SCLCL-11070-09	16	50	11,0	70	46	20	0	-12	0,5	CC..09T3..
	C5-SCLCL-13080-09	20	50	13,0	80	56	25	0	-8	0,6	CC..09T3..
	C5-SCLCL-17090-09	25	50	17,0	90	67	32	0	-6	0,7	CC..09T3..
12	C5-SCLCR-27140-12	40	50	27,0	140	119	50	0	-8	1,5	CC..1204..
	C5-SCLCL-27140-12	40	50	27,0	140	119	50	0	-8	1,5	CC..1204..

Комплектуемые, Включено в комплект поставки

Для размера	Ключ	Винт	Подкладная пластина	Винт подкл. пластины
11065-09	T15P-2	C03508-T15P	-	-
11070-09	T15P-2	C03508-T15P	-	-
13080-09	T15P-2	C03508-T15P	-	-
17090-09	T15P-2	C03510-T15P	-	-
22110-12	T15P-2	C04014-T15P	SCN12T308	CA4010
27140-12	T15P-2	C04014-T15P	SCN12T308	CA4010

Пожалуйста, уточняйте наличие на складе и действующую цену

Державки для пластин DNMA и DNMU



- Номенклатуру пластин см. на стр. 440, 484
- GAMO° = Передний угол, LAMS° = Угол наклона
- Обозначение державок см. на стр. 12-13

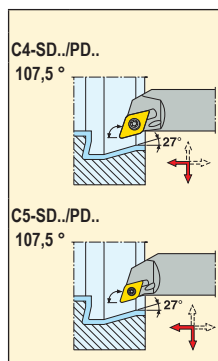
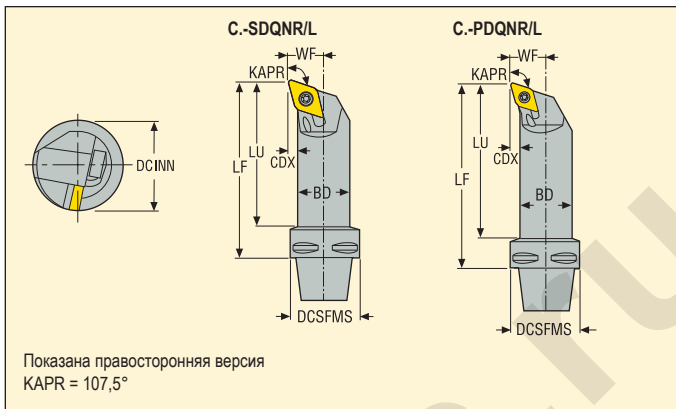

Хвост Seco-Capto	Обозначение	Размеры в мм							GAMO°	LAMS°	KG	Код
		BD	DCSFMS	WF	LF	LU	CDX	DCINN				
C4	C4-SDQNR-11065-11	16	40	11,0	65	41	2,5	20	-5	-17	0,4	DNMU1104..
	C4-SDQNR-13080-11	20	40	13,0	80	56	2,5	25	-5	-17	0,4	DNMU1104..
	C4-SDQNL-11065-11	16	40	11,0	65	41	2,5	20	-5	-17	0,4	DNMU1104..
	C4-SDQNL-13080-11	20	40	13,0	80	56	2,5	25	-5	-17	0,4	DNMU1104..
C5	C4-PDQNR-22110-11	32	40	22,0	110	89	5,0	40	-5	-14	0,7	DN..1104..
	C4-PDQNL-22110-11	32	40	22,0	110	89	5,0	40	-5	-14	0,7	DN..1104..
	C5-SDQNR-13080-11	20	50	13,0	80	56	2,5	25	-5	-18	0,6	DNMU1104..
	C5-SDQNL-13080-11	20	50	13,0	80	56	2,5	25	-5	-18	0,6	DNMU1104..
C5	C5-PDQNR-22110-11	32	50	22,0	110	89	5,0	40	-5	-14	0,9	DN..1104..
	C5-PDQNL-22110-11	32	50	22,0	110	89	5,0	40	-5	-14	0,9	DN..1104..

Комплектуемые, Включено в комплект поставки

Для размера	Ключ	Штифт пластины	Винт	Подкладная пластина	Винт подкл. пластины	Доп. части*
-11...-11	T09P-2	-	C03511-T09P	-	-	-
-13...-11	T09P-2	-	C03511-T09P	DAI110212	CA3507	9/64SMS875
-17/22...-11	T09P-2	PL1403-T09P	-	DAE110312	-	-

Пожалуйста, уточняйте наличие на складе и действующую цену

*Заказывается отдельно

Державки для пластин DCGT, DCGW, DCMT, DCMW и DCMX



- Номенклатуру пластин см. на стр. 432-435, 482, 510
- GAMO° = Передний угол, LAMS° = Угол наклона
- Обозначение державок см. на стр. 12-13

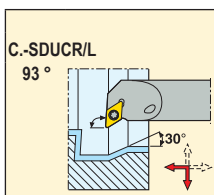
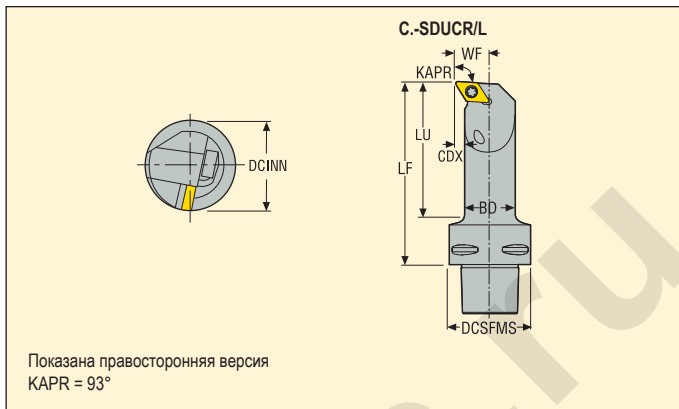

Хвост Seco-Capto	Обозначение	Размеры в мм								GAMO°	LAMS°	KG	Icon
		BD	DCSFMS	WF	LF	LU	CDX	DCINN					
C4	C4-SDUCR-11070-07	16	40	11,0	70	47	2,5	20	0	-8	0,4	DC..0702..	
	C4-SDUCL-11070-07	16	40	11,0	70	47	2,5	20	0	-8	0,4	DC..0702..	
11	C4-SDUCR-13080-11	20	40	13,0	80	57	2,5	25	0	-8	0,4	DC..11T3..	
	C4-SDUCR-17090-11	25	40	17,0	90	68	4,0	32	0	-6	0,5	DC..11T3..	
	C4-SDUCR-22110-11	32	40	22,0	110	89	5,0	40	0	-6	0,8	DC..11T3..	
	C4-SDUCR-27080-11	40	40	27,0	80	60	6,0	50	0	-6	0,7	DC..11T3..	
	C4-SDUCL-13080-11	20	40	13,0	80	57	2,5	25	0	-8	0,4	DC..11T3..	
	C4-SDUCL-17090-11	25	40	17,0	90	68	4,0	32	0	-6	0,5	DC..11T3..	
	C4-SDUCL-22110-11	32	40	22,0	110	89	5,0	40	0	-6	0,8	DC..11T3..	
	C4-SDUCL-27080-11	40	40	27,0	80	60	6,0	50	0	-6	0,7	DC..11T3..	

Комплектующие, Включено в комплект поставки

Для размера	Ключ	Винт	Подкладная пластина	Винт подкл. пластины	Доп. части*
-07	T07P-2	C02506-T07P	-	-	-
-13....11	T15P-2	C03508-T15P	-	-	-
-17....11	T15P-2	C03510-T15P	-	-	-
-2....11	T15P-2	C03512-T15P	126.19-620	CA3507	9/64SMS875

Пожалуйста, уточняйте наличие на складе и действующую цену

*Заказывается отдельно

Державки для пластин DCGT, DCGW, DCMT, DCMW и DCMX



- Номенклатуру пластин см. на стр. 432-435, 482, 510
- GAMO° = Передний угол, LAMS° = Угол наклона
- Обозначение державок см. на стр. 12-13

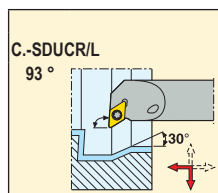
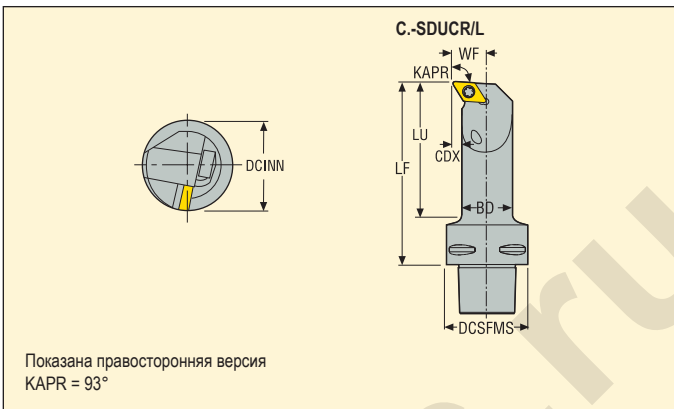

Хвост Seco-Capto	Обозначение	Размеры в мм								GAMO°	LAMS°	KG	
		BD	DCSFMS	WF	LF	LU	CDX	DCINN					
C5	07	C5-SDUCR-11070-07	16	50	11,0	70	46	2,5	20	0	-8	0,5	DC..0702..
		C5-SDUCL-11070-07	16	50	11,0	70	46	2,5	20	0	-8	0,5	DC..0702..
11		C5-SDUCR-13080-11	20	50	13,0	80	56	2,5	25	0	-8	0,6	DC..11T3..
		C5-SDUCR-17090-11	25	50	17,0	90	67	4,0	32	0	-6	0,7	DC..11T3..
		C5-SDUCR-22110-11	32	50	22,0	110	88	5,0	40	0	-6	0,9	DC..11T3..
		C5-SDUCR-35100-11	50	50	35,0	100	80	6,0	63	0	-4	1,4	DC..11T3..
		C5-SDUCL-13080-11	20	50	13,0	80	56	2,5	25	0	-8	0,6	DC..11T3..
		C5-SDUCL-17090-11	25	50	17,0	90	67	4,0	32	0	-6	0,7	DC..11T3..
		C5-SDUCL-22110-11	32	50	22,0	110	88	5,0	40	0	-6	0,9	DC..11T3..
		C5-SDUCL-35100-11	50	50	35,0	100	80	6,0	63	0	-4	1,4	DC..11T3..

Комплектующие, Включено в комплект поставки

Для размера	Ключ	Винт	Подкладная пластина	Винт подкл. пластины	Доп. части*
-07	T07P-2	C02506-T07P	-	-	-
-13...-11	T15P-2	C03508-T15P	-	-	-
-17...-11	T15P-2	C03510-T15P	-	-	-
-22/35...-11	T15P-2	C03512-T15P	126.19-620	CA3507	9/64SMS875

Пожалуйста, уточняйте наличие на складе и действующую цену

*Заказывается отдельно

Державки для пластин DCGT, DCGW, DCMT и DCMW



- Номенклатуру пластин см. на стр. 432-433, 482, 510
- GAMO° = Передний угол, LAMS° = Угол наклона
- Обозначение державки см. на стр. 12-13

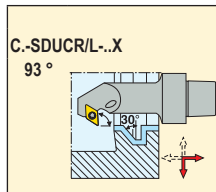
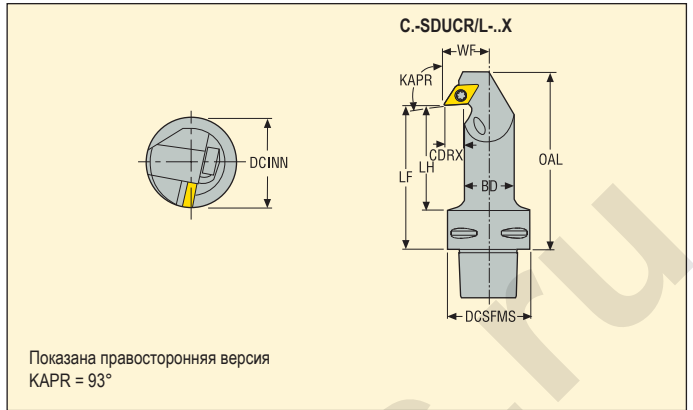

Хвост Seco-Capto	Обозначение	Размеры в мм							DCINN	GAMO°	LAMS°	KG		
		BD	DCSFMS	WF	LF	LH	CDRX	OAL						
C4	07	C4-SDUCR-13070-07X	16	40	13,0	70	47	4,0	81	22	0	-6	0,4	DC..0702..
		C4-SDUCL-13070-07X	16	40	13,0	70	47	4,0	81	22	0	-6	0,4	DC..0702..

Комплектуемые, Включено в комплект поставки

Для размера	Ключ	Винт
-07X	T07P-2	C02506-T07P

Пожалуйста, уточняйте наличие на складе и действующую цену

Державки для пластин DNMA, DNMU и DNMX



- Номенклатуру пластин см. на стр. 440-441, 484
- GAMO° = Передний угол, LAMS° = Угол наклона
- Обозначение державок см. на стр. 12-13

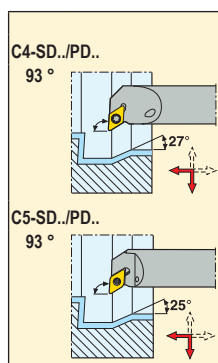
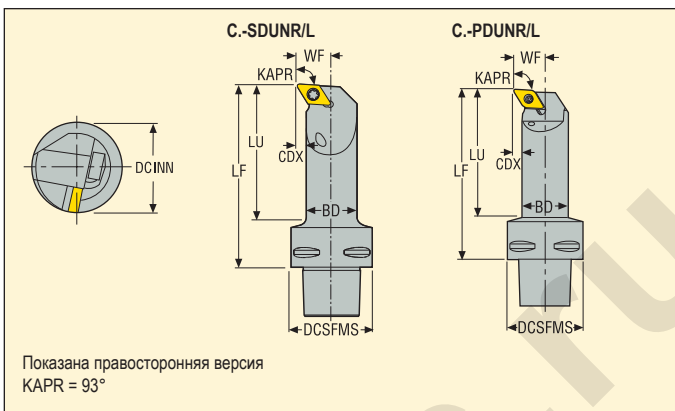

Хвост Seco-Capto	Обозначение	Размеры в мм								GAMO°	LAMS°	KG	Код
		BD	DCSFMS	WF	LF	LU	CDX	DCINN					
C4	11	C4-SDUNR-11065-11	16	40	11,0	65	41	2,5	20	-5	-17	0,3	DNMU/DNMX1104..
		C4-SDUNR-13080-11	20	40	13,0	80	56	2,5	25	-5	-14	0,4	DNMU/DNMX1104..
		C4-SDUNL-11065-11	16	40	11,0	65	41	2,5	20	-5	-17	0,3	DNMU/DNMX1104..
		C4-SDUNL-13080-11	20	40	13,0	80	56	2,5	25	-5	-14	0,4	DNMU/DNMX1104..
	11	C4-PDUNR-17090-11	25	40	17,0	90	68	4,0	32	-5	-13	0,5	DN..1104..
		C4-PDUNR-22110-11	32	40	22,0	110	89	5,0	40	-5	-11	0,7	DN..1104..
		C4-PDUNL-17090-11	25	40	17,0	90	68	4,0	32	-5	-13	0,5	DN..1104..
		C4-PDUNL-22110-11	32	40	22,0	110	89	5,0	40	-5	-11	0,7	DN..1104..
C5	11	C5-SDUNR-13080-11	20	50	13,0	80	56	2,5	25	-5	-14	0,6	DNMU/DNMX1104..
		C5-SDUNL-13080-11	20	50	13,0	80	56	2,5	25	-5	-14	0,6	DNMU/DNMX1104..
	11	C5-PDUNR-17090-11	25	50	17,0	90	67	4,0	32	-5	-13	0,7	DN..1104..
		C5-PDUNR-22110-11	32	50	22,0	110	89	5,0	40	-5	-11	0,9	DN..1104..
		C5-PDUNL-17090-11	25	50	17,0	90	67	4,0	32	-5	-13	0,7	DN..1104..
		C5-PDUNL-22110-11	32	50	22,0	110	89	5,0	40	-5	-11	0,9	DN..1104..

Комплектуемые, Включено в комплект поставки

Для размера	Сопло	Ключ	Штифт пластины	Винт	Подкладная пластина	Винт подкл. пластины	Ключ винта подкладной пластины
-11...-11	-	T09P-2	-	C03511-T09P	-	-	-
-13...-11	-	T09P-2	-	C03511-T09P	DAI110212	CA3507	9/64SMS875
-17/22...-11	CN6	T09P-2	PL1403-T09P	-	DAE110312	-	-

Доп. части*

Пожалуйста, уточняйте наличие на складе и действующую цену

*Заказывается отдельно

Державки для пластин TCGT, TCMT и TCMW



- Номенклатуру пластин см. на стр. 456-459, 495, 511
- GAMO° = Передний угол, LAMS° = Угол наклона
- Обозначение державок см. на стр. 12-13

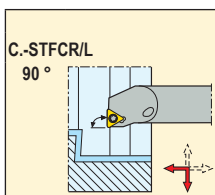
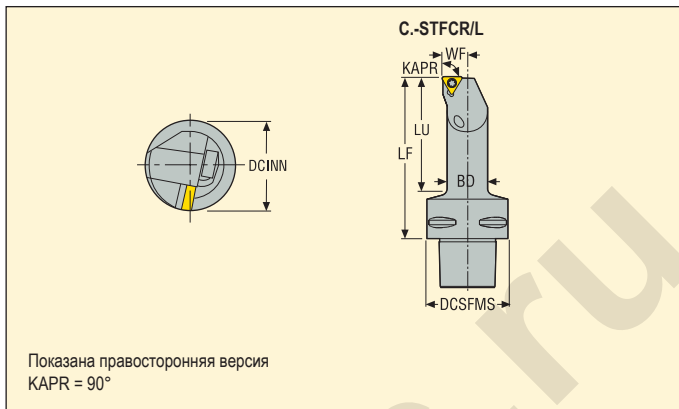

Хвост Seco- Capto	Обозначение	Размеры в мм						GAMO°	LAMS°	KG		
		BD	DCSFMS	WF	LF	LU	DCINN					
C4	11	C4-STFCR-11070-11	16	40	11,0	70	47	20	0	-4	0,4	TC..1102..
		C4-STFCL-11070-11	16	40	11,0	70	47	20	0	-4	0,4	TC..1102..
		C4-STFCL-13080-11	20	40	13,0	80	57	25	0	-3	0,4	TC..1102..
C5	11	C5-STFCR-11070-11	16	50	11,0	70	46	40	0	-4	0,6	TC..1102..

Комплектующие, Включено в комплект поставки

Для размера	Ключ	Винт
-11	T07P-2	C02506-T07P

Пожалуйста, уточняйте наличие на складе и действующую цену

Державки для пластин VBGW, VBMT, VBWM и VCCT



- Номенклатуру пластин см. на стр. 467-469, 502, 512
- GAMO° = Передний угол, LAMS° = Угол наклона
- Обозначение державок см. на стр. 12-13

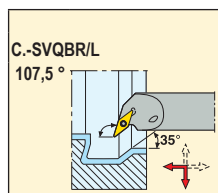
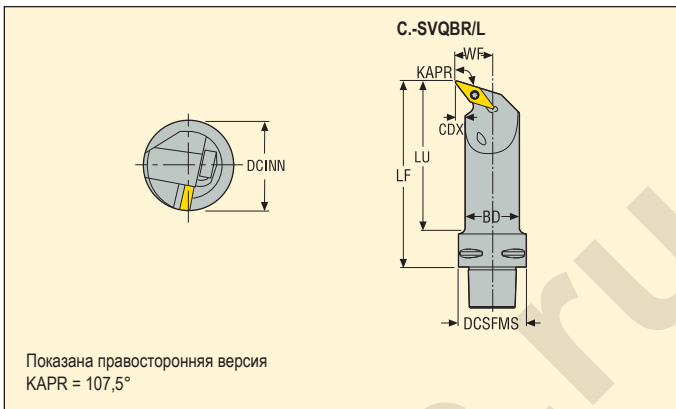

Хвост Seco-Capto	Обозначение	Размеры в мм								GAMO°	LAMS°	KG	Image
		BD	DCSFMS	WF	LF	LU	CDX	DCINN					
C3	C3-SVQBR-13070-11	16	32	13,0	70	53	4,0	22	0	-7	0,2	VB..1102..	
	C3-SVQBL-13070-11	16	32	13,0	70	53	4,0	22	0	-7	0,2	VB..1102..	
C4	C4-SVQBR-13070-11	16	40	13,0	70	47	4,0	25	0	-7	0,3	VB..1102..	
	C4-SVQBL-13070-11	16	40	13,0	70	47	4,0	25	0	-7	0,3	VB..1102..	
C4	C4-SVQBR-18090-16	25	40	18,0	90	68	4,5	33	0	-6	0,5	VB../VC..1604..	
	C4-SVQBL-18090-16	25	40	18,0	90	68	4,5	33	0	-6	0,5	VB../VC..1604..	
C5	C5-SVQBR-22110-16	32	50	22,0	110	88	5,0	40	0	-8	0,9	VB../VC..1604..	
	C5-SVQBR-27140-16	40	50	27,0	140	119	6,0	50	0	-8	1,4	VB../VC..1604..	
	C5-SVQBL-22110-16	32	50	22,0	110	88	5,0	40	0	-8	0,9	VB../VC..1604..	
	C5-SVQBL-27140-16	40	50	27,0	140	119	6,0	50	0	-8	1,4	VB../VC..1604..	
C6	C6-SVQBR-22120-16	32	63	22,0	120	94	5,0	40	0	-8	1,3	VB../VC..1604..	
	C6-SVQBR-35175-16	50	63	35,0	175	152	9,0	63	0	-8	2,7	VB../VC..1604..	
	C6-SVQBL-22120-16	32	63	22,0	120	94	5,0	40	0	-8	1,3	VB../VC..1604..	
	C6-SVQBL-35175-16	50	63	35,0	175	152	9,0	63	0	-8	2,7	VB../VC..1604..	

Комплектующие, Включено в комплект поставки

Доп. части*

Для размера	Ключ	Винт	Подкладная пластина	Винт подкл. пластины	Ключ винта подкладной пластины
C3	T07P-2	C02506-T07P	-	-	-
C4..13..-11	T07P-2	C02506-T07P	-	-	-
C4..18..-16	T15P-2	C03512-T15P	-	-	-
C5..-22..-16	T15P-2	C03512-T15P	171.19-620	CA3507	9/64SMS875
C5..-27..-16	T15P-2	C03512-T15P	171.19-620	CA3507	9/64SMS875
C6	T15P-2	C03512-T15P	171.19-620	CA3507	9/64SMS875

Пожалуйста, уточняйте наличие на складе и действующую цену

*Заказывается отдельно

Державки для пластин PCBN TNGN, TNGX, TNMN и TNMX



- Номенклатуру пластин см. на стр. 497-501
- GAMO° = Передний угол, LAMS° = Угол наклона
- Обозначение державок см. на стр. 12-13

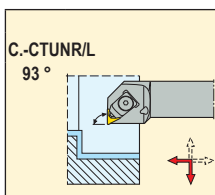
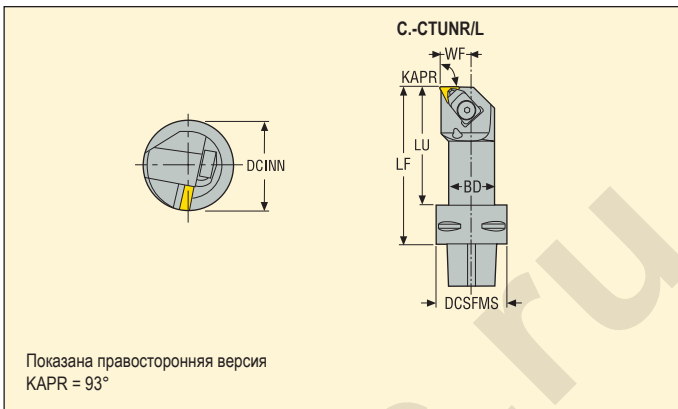

Хвост Seco-Capto	Обозначение	Размеры в мм						GAMO°	LAMS°	KG	Warning symbol
		BD	DCSFMS	WF	LF	LU	DCINN				
C4	11 C4-CTUNL-17090-11	25	40	17,0	90	68	32	-6	-12	0,6	TN..1103..
	11 C5-CTUNL-22110-11	32	50	22,0	110	89	40	-6	-12	1,0	TN..1103..
C6	11 C6-CTUNR-22110-11	32	63	22,0	110	89	40	-6	-12	1,3	TN..1103..
	11 C6-CTUNL-22110-11	32	63	22,0	110	89	40	-6	-12	1,3	TN..1103..

Комплектующие, Включено в комплект поставки

Доп. части*

Для размера	Прижим	Ключ прижима	Сопло	Подкладная пластина	Винт подкл. пластины	Ключ винта подкладной пластины
-11	CC14	4SMS795	CN6	CTN110308	CS2507-T07P	T07P-2

Пожалуйста, уточняйте наличие на складе и действующую цену

*Заказывается отдельно

Державки для пластин SNMA, SNMG, SNMM / CNMA, CNMG, CNMM



- Номенклатуру пластин см. на стр. 425-431, 450-453
- GAMO° = Передний угол, LAMS° = Угол наклона

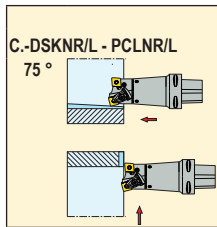
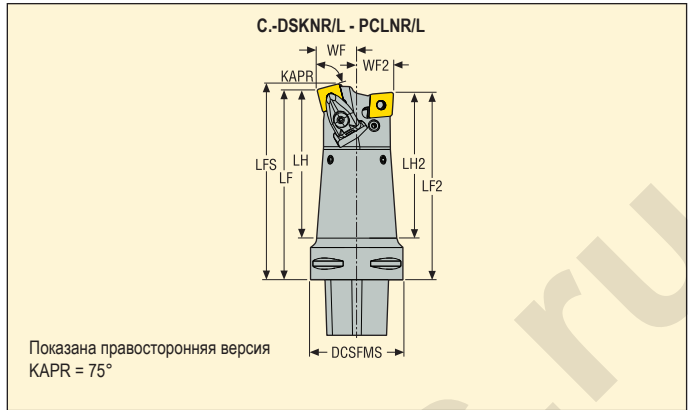

Хвост Seco-Capto	Обозначение	Размеры в мм								GAMO°	LAMS°	KG	Код
		DCSFMS	LF	LF2	LFS	LH	LH2	WF	WF2				
C6 15/16	C6-DSKNR2713015-PCLNL2512816	63	130	128	134	101,5	99,5	27	25	-5	-10	0,9	SN..1506.. CN..1606..
	C6-DSKNL2713015-PCLNR2512816C	63	130	128	134	101,5	99,5	27	25	-5	-10	2,3	SN..1506.. CN..1606..

Комплектующие, Включено в комплект поставки

Доп. части*

Для размера	Прижим	Втулка прижима	Винт прижима	Подкладная пластина	Штифт	Винт рычага	Штифт подкладной пластины	Винт подкл. пластины	Пружина	Прижим, набор	Ключ	Ключ
C6	CD16-S	FP2012	L86026-T20P	PCN160412	PP6017	LS0820	RP8286	C05010-T20P	S7010	CD16-S16	T20P-7L	3SMS795

Пожалуйста, уточняйте наличие на складе и действующую цену

*Заказывается отдельно

Державки для пластин SNMA, SNMG, SNMM / CNMA, CNMG, CNMM



- Номенклатуру пластин см. на стр. 425-431, 450-454
- GAMO° = Передний угол, LAMS° = Угол наклона

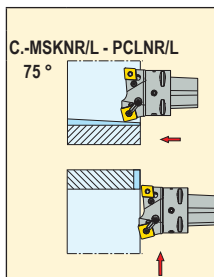
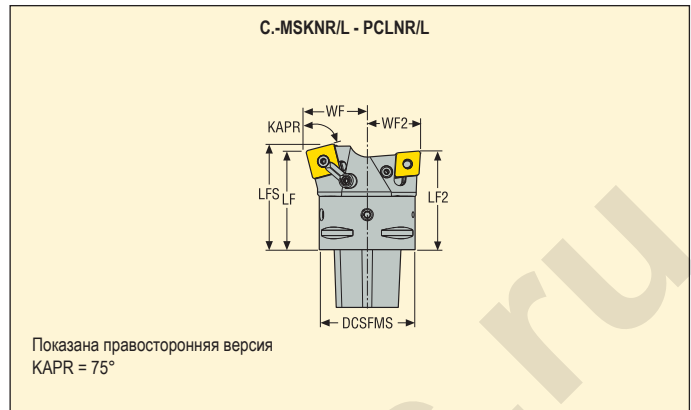

Хвост Seco-Capto	Обозначение	Размеры в мм							GAMO°	LAMS°	KG	Коды
		DCSFMS	LF	LF2	LFS	WF	WF2					
C6	C6-MSKNR4006519-PCLNL3506516	63	65	65	69,8	40	35	-5	-10	0,7	SN..1906.. CN..1606..	
	C6-MSKNL4006519-PCLNR3506516C	63	65	65	69,8	40	35	-5	-10	1,5	SN..1906.. CN..1606..	
C8	C8-MSKNR4508019-PCLNL4508016	80	80	80	85,0	45	45	-5	-10	3,3	SN..1906.. CN..1606..	
	C8-MSKNL4508019-PCLNR4508016C	80	80	80	85,0	45	45	-5	-10	3,3	SN..1906.. CN..1606..	

Комплектующие, Включено в комплект поставки

Доп. части*

Для размера	Прижим	Сопло	Подкладная пластина	Штифт	Винт рычага	Штифт	Винт	Штифт подкладной пластины	Ключ	Ключ
C6/C8	MC22	CN6	SSN190412	PP6017	LS0820	MN1920-T20P	LD6024-T20P	RP8286	T20P-7L	3SMS795

Пожалуйста, уточняйте наличие на складе и действующую цену

*Заказывается отдельно

Державки для пластин PCBN WNGA и WNMA



- Номенклатуру пластин см. на стр. 505-506
- GAMO° = Передний угол, LAMS° = Угол наклона
- Обозначение державок см. на стр. 16-17

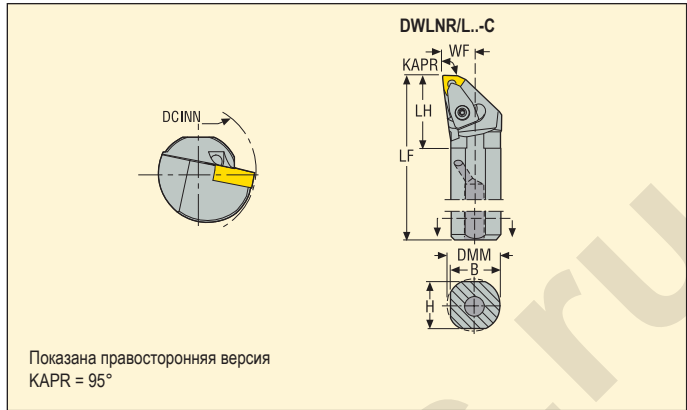

Показана правосторонняя версия
KAPR = 95°

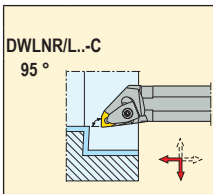

	Обозначение	Размеры в мм								GAMO°	LAMS°	KG	
		DMM	H	B	LF	WF	LH	DCINN					
06	A25R-DWLNR06-C	25	23	24,0	200	17	33	32	-5	-12	0,7	WN.A0604..	
	A25R-DWLNL06-C	25	23	24,0	200	17	33	32	-5	-12	0,7	WN.A0604..	
	A32S-DWLNL06-C	32	30	31,0	250	22	38	40	-5	-12	1,3	WN.A0604..	
08	A25R-DWLNR08-C	25	23	24,0	200	17	28	32	-5	-11	0,7	WN.A0804..	
	A32S-DWLNR08-C	32	30	31,0	250	22	40	40	-5	-11	1,4	WN.A0804..	
	A25R-DWLNL08-C	25	23	24,0	200	17	28	32	-5	-11	0,7	WN.A0804..	
	A32S-DWLNL08-C	32	30	31,0	250	22	40	40	-5	-11	1,4	WN.A0804..	

Комплектующие, Включено в комплект поставки

Для размера	Втулка прижима	Винт прижима	Плавающий клиновый зажим	Подкладная пластина	Ключ для подкладной пластины	Винт подкл. пластины	Пружина	Прижим, набор
...06	FP1508	L84017-T09P	CC09P-D11	DWD060210	T09P-2	C03007-T09P	S5608	CC09P-SET
...08	FP2012	L85021-T15P	CC12P-S12	DWD080316	T15P-2	C04008-T15P	S6912	CC12P-SET

Доп. части*

Пожалуйста, уточняйте наличие на складе и действующую цену

*Заказывается отдельно

Державки для пластин CNGA, CNGG, CNMA, CNMG и CNMM



- Номенклатуру пластин см. на стр. 424-431, 480, 507
- GAMO° = Передний угол, LAMS° = Угол наклона
- Обозначение державок см. на стр. 16-17

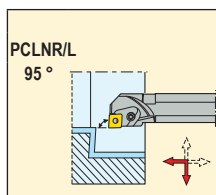
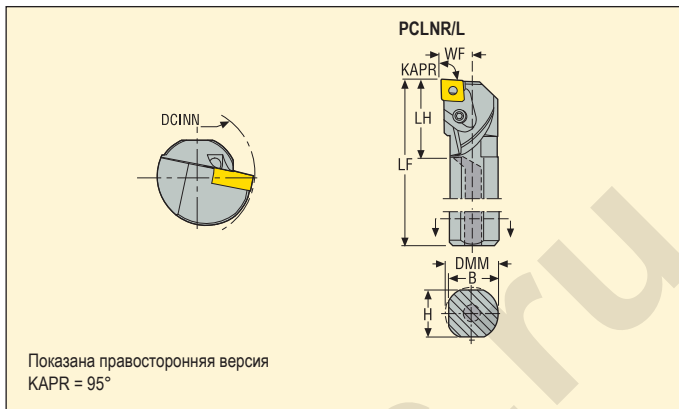

	Обозначение	Размеры в мм							GAMO°	LAMS°	KG	
		DMM	H	B	LF	WF	LH	DCINN				
09	A20R-PCLNR09	20	18	19,0	200	13	30	25	-6	-12	0,4	CN..0903..
	A25S-PCLNR09	25	23	24,0	250	17	35	32	-6	-11	0,8	CN..0903..
	A20R-PCLNL09	20	18	19,0	200	13	30	25	-6	-12	0,4	CN..0903..
	A25S-PCLNL09	25	23	24,0	250	17	35	32	-6	-11	0,8	CN..0903..

Комплектующие, Включено в комплект поставки

Для размера	Штифт пластины	Клиновый зажим	Ключ	Клиновый зажим, винт
A20R..R09	110.26-653	110.26-639	2.5SMS795	117.26-657
A25S..R09	110.26-653	110.26-639	2.5SMS795	117.26-657
A20R..L09	110.26-653	110.26-638	2.5SMS795	117.26-657
A25S..L09	110.26-653	110.26-638	2.5SMS795	117.26-657

Доп. части, Заказывается отдельно

Адаптеры для СОЖ	Ключ	Ключ (под головку)
SEAL20	2SMS795	H00-2530
SEAL25	2SMS795	H00-2530
SEAL20	2SMS795	H00-2530
SEAL25	2SMS795	H00-2530

Пожалуйста, уточняйте наличие на складе и действующую цену

Державки для пластин CNGA, CNGG, CNMA, CNMG и CNMM



- Номенклатуру пластин см. на стр. 424-431, 480, 507
- GAMO° = Передний угол, LAMS° = Угол наклона
- Обозначение державок см. на стр. 16-17

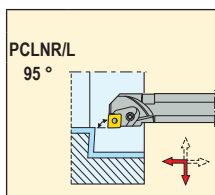
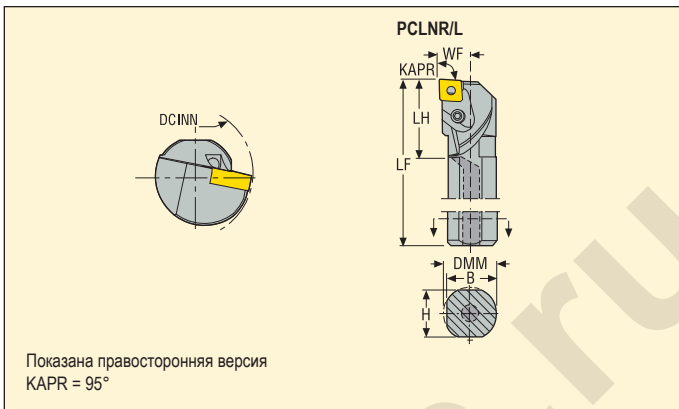

Обозначение	Размеры в мм								GAMO°	LAMS°	KG	KG
	DMM	H	B	LF	WF	LH	DCINN					
12	A32T-PCLNR12	32	30	31,0	300	22	50	40	-6	-12	1,6	CN..1204..
	A40U-PCLNR12	40	37	38,5	350	27	60	50	-6	-8	2,9	CN..1204..
	A32T-PCLNL12	32	30	31,0	300	22	50	40	-6	-12	1,6	CN..1204..
	A40U-PCLNL12	40	37	38,5	350	27	60	50	-6	-8	2,9	CN..1204..

Комплектующие, Включено в комплект поставки

Для размера	Подкладная пластина	Зажимной винт	Штифт подкладной пластины	Клиновидный зажим	Ключ	Клиновидный зажим, винт
A32T...R12	123.26-621	136.26-651	131.26-652	110.26-641	T20P-7	WS1620-T20P
A40U...R12	123.26-621	136.26-651	131.26-652	110.26-641	3SMS795	117.26-655
A32T...L12	123.26-621	136.26-651	131.26-652	110.26-640	T20P-7	WS1620-T20P
A40U...L12	123.26-621	136.26-651	131.26-652	110.26-640	3SMS795	117.26-655

Доп. части, Заказывается отдельно

Адаптеры для СОЖ	Ключ	Пуансон
SEAL32	3SMS795	117.26-687
SEAL40	-	117.26-687
SEAL32	3SMS795	117.26-687
SEAL40	-	117.26-687

Пожалуйста, уточняйте наличие на складе и действующую цену

Державки для пластин CNGA, CNGG, CNMA, CNMG и CNMM



- Номенклатуру пластин см. на стр. 425-431
- GAMO° = Передний угол, LAMS° = Угол наклона
- Обозначение державок см. на стр. 16-17

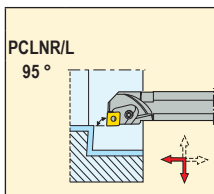
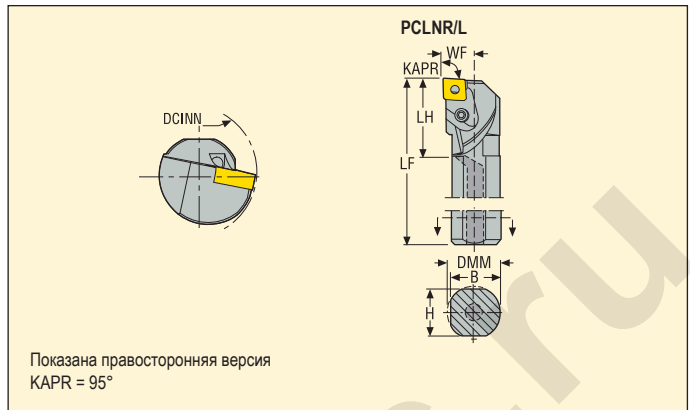

	Обозначение	Размеры в мм							GAMO°	LAMS°	KG	
		DMM	H	B	LF	WF	LH	DCINN				
16	A40U-PCLNR16	40	37	38,5	350	27	60	50	-6	-12	3,0	CN..1606..
	A50V-PCLNR16	50	47	48,5	400	35	70	63	-6	-10	5,4	CN..1606..
	A40U-PCLNL16	40	37	38,5	350	27	60	50	-6	-12	3,0	CN..1606..
	A50V-PCLNL16	50	47	48,5	400	35	70	63	-6	-10	5,4	CN..1606..
19	A50V-PCLNR19	50	47	48,5	400	35	70	63	-6	-8	5,4	CN..1906..
	A50V-PCLNL19	50	47	48,5	400	35	70	63	-6	-8	5,4	CN..1906..

Комплектующие, Включено в комплект поставки

Для размера	Подкладная пластина	Зажимной винт	Штифт подкладной пластины	Клиновидный зажим	Ключ	Клиновидный зажим, винт
A40U...R16	123.26-625	136.26-651	123.26-650	110.26-643.5	T25P-7	WS2325-T25P
A50V...R16	123.26-625	136.26-651	123.26-650	110.26-643.5	T25P-7	WS2325-T25P
A40U...L16	123.26-625	136.26-651	123.26-650	110.26-642.5	T25P-7	WS2325-T25P
A50V...L16	123.26-625	136.26-651	123.26-650	110.26-642.5	T25P-7	WS2325-T25P
A50V...R19	123.26-627	131.26-651	131.26-653	110.26-643	4SMS795	170.26-655
A50V...L19	123.26-627	131.26-651	131.26-653	110.26-642	4SMS795	170.26-655

Доп. части, Заказывается отдельно

Адаптеры для СОЖ	Ключ	Пуансон
SEAL40	3SMS795	117.26-687
SEAL50	3SMS795	117.26-687
SEAL40	3SMS795	117.26-687
SEAL50	3SMS795	117.26-687
SEAL50	-	117.26-687
SEAL50	-	117.26-687

Пожалуйста, уточняйте наличие на складе и действующую цену

Державки для пластин CNGA, CNGG, CNGM, CNMA, CNMG и CNMM



- Номенклатуру пластин см. на стр. 424-431, 480, 507
- GAMO° = Передний угол, LAMS° = Угол наклона
- Обозначение державок см. на стр. 16-17

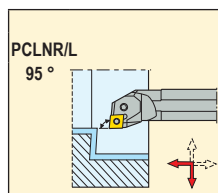
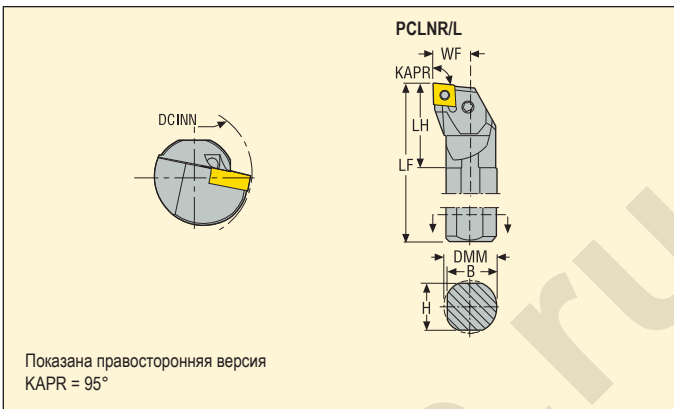

	Обозначение	Размеры в мм							GAMO°	LAMS°	KG	
		DMM	H	B	LF	WF	LH	DCINN				
12	S25T-PCLNR12	25	23	23,0	300	17	40	32	-6	-10	1,1	CN..1204..
	S32U-PCLNR12	32	30	30,0	350	22	50	40	-6	-10	2,1	CN..1204..
	S40V-PCLNR12	40	37	37,5	400	27	60	50	-6	-10	3,7	CN..1204..
	S25T-PCLNL12	25	23	23,0	300	17	40	32	-6	-10	1,1	CN..1204..
	S32U-PCLNL12	32	30	30,0	350	22	50	40	-6	-10	2,1	CN..1204..
	S40V-PCLNL12	40	37	37,5	400	27	60	50	-6	-10	3,7	CN..1204..

Комплектующие, Включено в комплект поставки

Для размера	Рычаг	Подкладная пластина	Ключ	Винт рычага	Пуансон	Штифт подкладной пластины
S25T...12	PP4613	-	2.5SMS795	LS0613	-	-
S..U.V...12	PP4713	PCN120308	3SMS795	LS0818	MP0912	RP6757

Пожалуйста, уточняйте наличие на складе и действующую цену

Державки для пластин DNGA, DNGG, DNGM, DNMA, DNMG, DNMM, DNMU и DNMX



- Номенклатуру пластин см. на стр. 435-441, 483-484
- GAMO° = Передний угол, LAMS° = Угол наклона
- Обозначение державок см. на стр. 16-17

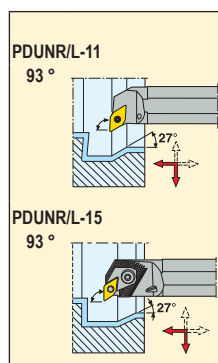
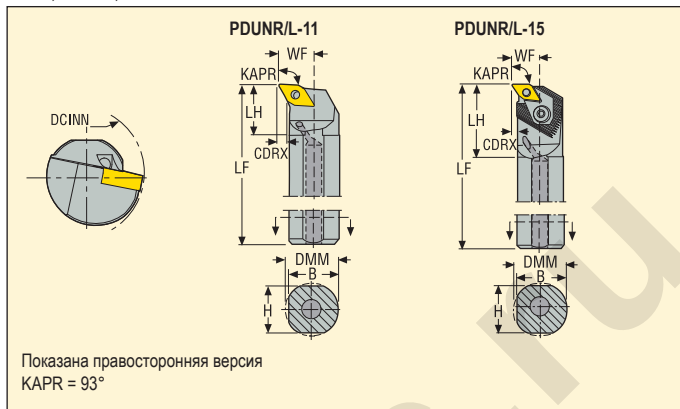

Обозначение	Размеры в мм								GAMO°	LAMS°	KG	Код	
	DMM	H	B	LF	WF	LH	CDRX	DCINN					
11	A25R-PDUNR11	25	23	24,0	200	17	35	4,0	32	-5	-13	0,7	DN..1104..
	A32S-PDUNR11	32	30	31,0	250	22	37	6,0	40	-5	-11	1,4	DN..1104..
	A25R-PDUNL11	25	23	24,0	200	17	35	4,0	32	-5	-13	0,7	DN..1104..
	A32S-PDUNL11	32	30	31,0	250	22	37	6,0	40	-5	-11	1,4	DN..1104..
15	A32T-PDUNR15	32	30	31,0	300	22	50	5,0	40	-6	-15	1,6	DN..1506..
	A40U-PDUNR15	40	37	38,5	350	27	60	5,0	50	-6	-14	2,9	DN..1506..
	A50V-PDUNR15	50	47	48,5	400	35	70	5,0	63	-6	-11	5,3	DN..1506..
	A32T-PDUNL15	32	30	31,0	300	22	50	5,0	40	-6	-15	1,6	DN..1506..
	A40U-PDUNL15	40	37	38,5	350	27	60	5,0	50	-6	-14	2,9	DN..1506..
	A50V-PDUNL15	50	47	48,5	400	35	70	5,0	63	-6	-11	5,3	DN..1506..

Комплектуемые, Включено в комплект поставки

Для размера	Ключ	Штифт пластины	Подкладная пластина	Зажимной винт	Штифт подкладной пластины	Клиновидный зажим	Ключ	Клиновидный зажим, винт	Доп. части*			
									Адаптеры для СОЖ	Ключ	Пуансон	
A25R-11	T09P-2	PL1403-T09P	DAE110312	-	-	-	-	-	SEAL25	-	-	-
A32S-11	T09P-2	PL1403-T09P	DAE110312	-	-	-	-	-	SEAL32	-	-	-
A32T-R15	-	-	PDD150312	136.26-651	131.26-652	171.66-641	T25P-7	WS2325-T25P	SEAL32	3SMS795	117.26-687	-
A40U-R15	-	-	PDD150312	136.26-651	131.26-652	171.66-641	T25P-7	WS2325-T25P	SEAL40	3SMS795	117.26-687	-
A50V-R15	-	-	PDD150312	136.26-651	131.26-652	171.66-641	4SMS795	170.26-655	SEAL50	3SMS795	117.26-687	-
A32T-L15	-	-	PDD150312	136.26-651	131.26-652	171.66-640	T25P-7	WS2325-T25P	SEAL32	3SMS795	117.26-687	-
A40U-L15	-	-	PDD150312	136.26-651	131.26-652	171.66-640	T25P-7	WS2325-T25P	SEAL40	3SMS795	117.26-687	-
A50V-L15	-	-	PDD150312	136.26-651	131.26-652	171.66-640	4SMS795	170.26-655	SEAL50	3SMS795	117.26-687	-

Пожалуйста, уточняйте наличие на складе и действующую цену

*Заказывается отдельно
Подкладная пластина PDD150412 для пластины DN..1504.., заказывается отдельно

Державки для пластин DNGA, DNGG, DNGM, DNMA, DNMG, DNMM, DNMU и DNMX



- Номенклатуру пластин см. на стр. 435-441, 483-484
- GAMO° = Передний угол, LAMS° = Угол наклона
- Обозначение державок см. на стр. 16-17

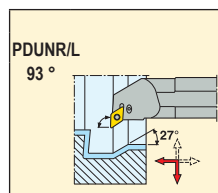
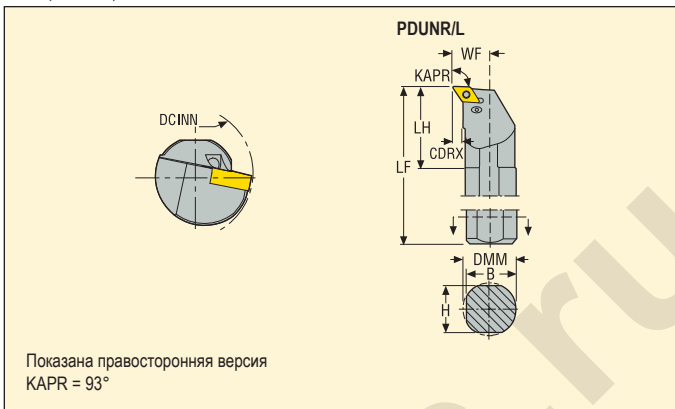

	Обозначение	Размеры в мм							GAMO°	LAMS°	KG		
		DMM	H	B	LF	WF	LH	CDRX					DCINN
11	S25T-PDUNR11	25	23	23,0	300	17	45	4,5	32	-6	-13	1,1	DN..1104..
	S32U-PDUNR11	32	30	30,0	350	22	50	6,0	40	-6	-11	2,1	DN..1104..
	S25T-PDUNL11	25	23	23,0	300	17	45	4,5	32	-6	-13	1,1	DN..1104..
	S32U-PDUNL11	32	30	30,0	350	22	50	6,0	40	-6	-11	2,1	DN..1104..
15	S32U-PDUNR15	32	30	30,0	350	22	50	6,0	40	-6	-13	2,1	DN..1506..
	S40V-PDUNR15	40	38	38,0	400	27	55	7,0	48	-6	-10	3,7	DN..1506..
	S50W-PDUNR15	50	47	48,5	450	35	70	10,0	61	-6	-10	6,4	DN..1506..
	S32U-PDUNL15	32	30	30,0	350	22	50	6,0	40	-6	-13	2,1	DN..1506..
	S40V-PDUNL15	40	38	38,0	400	27	55	7,0	48	-6	-10	3,7	DN..1506..
	S50W-PDUNL15	50	47	48,5	450	35	70	10,0	61	-6	-10	6,4	DN..1506..

Комплектуемые, Включено в комплект поставки

Для размера	Рычаг	Подкладная пластина	Ключ	Винт рычага	Пуансон	Штифт подкладной пластины
S25T...11	PP3611	-	2SMS795	LS0512	-	-
S32U...11	PP3512	PDN110308	2.5SMS795	LS0616	MP0912	RP5153
...15	PP4716	PDN150308	3SMS795	LS0822	MP0912	RP6757

Пожалуйста, уточняйте наличие на складе и действующую цену

Державки для пластин SNGA, SNMA, SNMG и SNMM



- Номенклатуру пластин см. на стр. 450-454, 490
- GAMO° = Передний угол, LAMS° = Угол наклона
- Обозначение державок см. на стр. 16-17

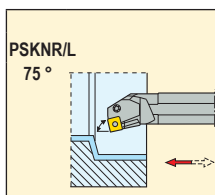
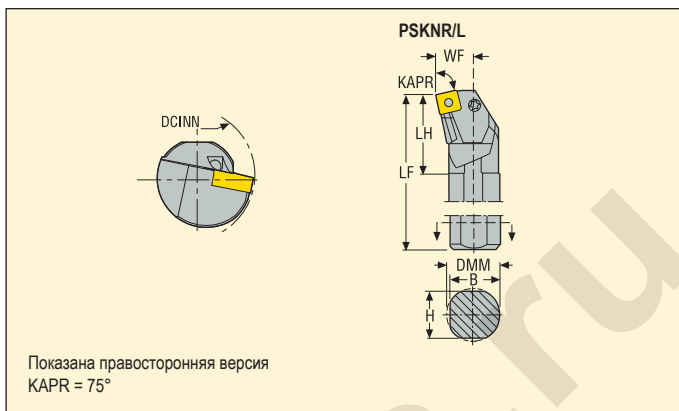

	Обозначение	Размеры в мм							GAMO°	LAMS°	KG	
		DMM	H	B	LF	WF	LH	DCINN				
12	S25T-PSKNR12	25	23	24,5	300	17	43	30	-6	-10	1,1	SN..1204..
	S32U-PSKNR12	32	30	30,0	350	22	52	40	-6	-10	2,1	SN..1204..
	S40V-PSKNR12	40	38	38,0	400	27	58	48	-6	-10	3,8	SN..1204..
	S25T-PSKNL12	25	23	24,5	300	17	43	30	-6	-10	1,1	SN..1204..
	S32U-PSKNL12	32	30	30,0	350	22	52	40	-6	-10	2,1	SN..1204..
	S40V-PSKNL12	40	38	38,0	400	27	58	48	-6	-10	3,8	SN..1204..

Комплектующие, Включено в комплект поставки

Для размера	Рычаг	Подкладная пластина	Ключ	Винт рычага	Пуансон	Штифт подкладной пластины
S25T-...12	PP4613	-	2.5SMS795	LS0613	-	-
S32U-...12	PP4713	PSN120312	3SMS795	LS0816	MP0912	RP6757
S40V-...12	PP4713	PSN120312	3SMS795	LS0816	MP0912	RP6757

Пожалуйста, уточняйте наличие на складе и действующую цену

Державки для пластин TNGA, TNMA, TNMG и TNMM

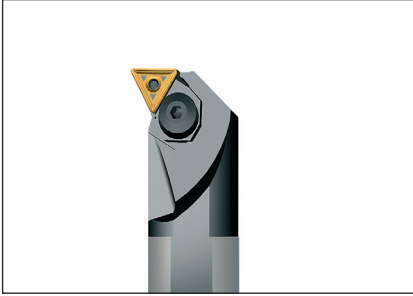

- Номенклатуру пластин см. на стр. 461-465, 496
- GAMO° = Передний угол, LAMS° = Угол наклона
- Обозначение державок см. на стр. 16-17

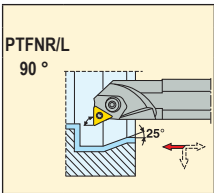
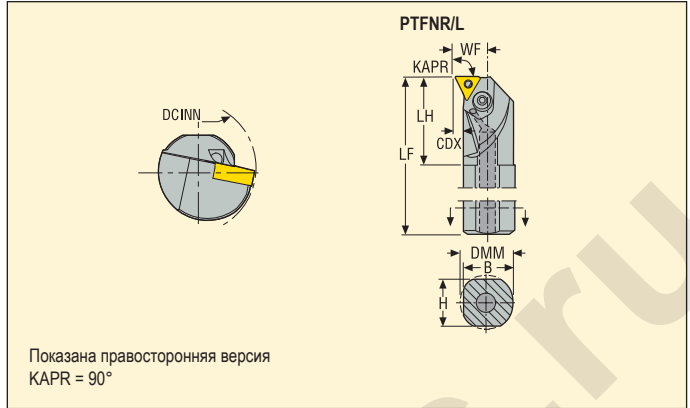

	Обозначение	Размеры в мм									GAMO°	LAMS°	KG	TN..1103..
		DMM	H	B	LF	WF	LH	CDX	DCINN					
11	A20R-PTFNR11	20	18	19,0	200	13	32	2,5	25	-6	-12	0,4	TN..1103..	
	A20R-PTFNL11	20	18	19,0	200	13	32	2,5	25	-6	-12	0,4	TN..1103..	
16	A20R-PTFNR16	20	18	19,0	200	13	30	2,5	25	-6	-15	0,4	TN..1604..	
	A25S-PTFNR16	25	23	24,0	250	17	35	4,0	32	-6	-13	0,8	TN..1604..	
	A20R-PTFNL16	20	18	19,0	200	13	30	2,5	25	-6	-15	0,4	TN..1604..	
	A25S-PTFNL16	25	23	24,0	250	17	35	4,0	32	-6	-13	0,7	TN..1604..	

Комплектующие, Включено в комплект поставки

Для размера	Штифт пластины	Клиновый зажим	Ключ	Клиновый зажим, винт
...R11	118.26-650	110.26-638	2.5SMS795	117.26-657
...L11	118.26-650	110.26-639	2.5SMS795	117.26-657
A20R-...R16	136.26-653	110.26-640.1	T20P-7	WS1920-T20P
A25S-...R16	136.26-653	110.26-640.1	T20P-7	WS1920-T20P
A20R-...L16	136.26-653	110.26-641.1	T20P-7	WS1920-T20P
A25S-...L16	136.26-653	110.26-641.1	T20P-7	WS1920-T20P

Доп. части, Заказывается отдельно

Адаптеры для СОЖ	Ключ	Ключ (под головку)
SEAL20	2SMS795	H00-2530
SEAL20	2SMS795	H00-2530
SEAL20	2.5SMS795	-
SEAL25	2.5SMS795	-
SEAL20	2.5SMS795	-
SEAL25	2.5SMS795	-

Пожалуйста, уточняйте наличие на складе и действующую цену

Державки для пластин TNGA, TNMA, TNMG и TNMM

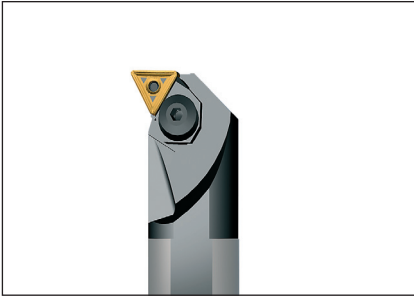

- Номенклатуру пластин см. на стр. 461-465, 496
- GAMO° = Передний угол, LAMS° = Угол наклона
- Обозначение державок см. на стр. 16-17

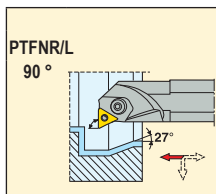
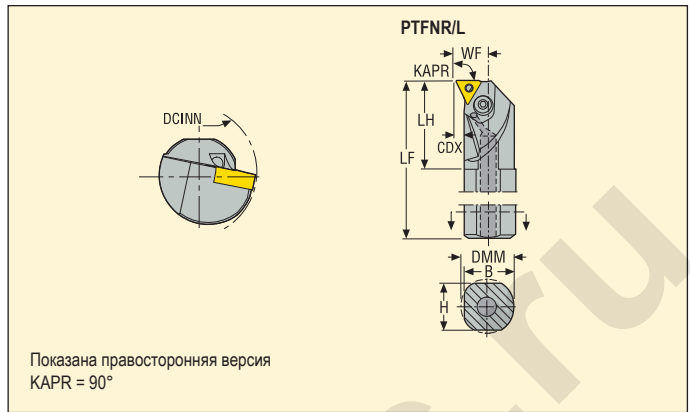

	Обозначение	Размеры в мм								GAMO°	LAMS°	KG	
		DMM	H	B	LF	WF	LH	CDX	DCINN				
16	A32T-PTFNR16	32	30	31,0	300	22	50	3,5	40	-6	-10	1,6	TN..1604..
	A40U-PTFNR16	40	37	38,5	350	27	60	5,0	50	-6	-10	2,9	TN..1604..
	A32T-PTFNL16	32	30	31,0	300	22	50	3,5	40	-6	-10	1,6	TN..1604..
	A40U-PTFNL16	40	37	38,5	350	27	60	5,0	50	-6	-10	2,9	TN..1604..
22	A40U-PTFNR22	40	37	38,5	350	27	60	5,0	50	-6	-10	2,9	TN..2204..
	A50V-PTFNR22	50	47	48,5	400	35	70	7,0	63	-6	-8	5,3	TN..2204..
	A40U-PTFNL22	40	37	38,5	350	27	60	5,0	50	-6	-10	2,9	TN..2204..
	A50V-PTFNL22	50	47	48,5	400	35	70	7,0	63	-6	-8	5,3	TN..2204..

Комплектуемые, Включено в комплект поставки

Для размера	Подкладная пластина	Зажимной винт	Штифт подкладной пластины	Клиновыи зажим/ключ	Клиновыи зажим	Ключ	Клиновыи зажим, винт
A32T...R16	136.26.621	136.26.651	136.26.650	3SMS795	110.26.640.1	-	117.26.655
A40U...R16	136.26.621	136.26.651	136.26.650	3SMS795	110.26.640.1	-	117.26.655
A32T...L16	136.26.621	136.26.651	136.26.650	3SMS795	110.26.641.1	-	117.26.655
A40U...L16	136.26.621	136.26.651	136.26.650	3SMS795	110.26.641.1	-	117.26.655
A40U...R22	136.26.624	136.26.651	136.26.652	-	110.26.642.1	4SMS795	170.26.655
A50V...R22	136.26.624	136.26.651	136.26.652	-	110.26.642.1	4SMS795	170.26.655
A40U...L22	136.26.624	136.26.651	136.26.652	-	110.26.643.1	4SMS795	170.26.655
A50V...L22	136.26.624	136.26.651	136.26.652	-	110.26.643.1	4SMS795	170.26.655

Доп. части*

Адаптеры для СОЖ	Пуансон	Ключ винта подкладной пластины
SEAL32	117.26.686	-
SEAL40	117.26.686	-
SEAL32	117.26.686	-
SEAL40	117.26.686	-
SEAL40	117.26.687	3SMS795
SEAL50	117.26.687	3SMS795
SEAL40	117.26.687	3SMS795
SEAL50	117.26.687	3SMS795

Пожалуйста, уточняйте наличие на складе и действующую цену

*Заказывается отдельно

Державки для пластин VNMU

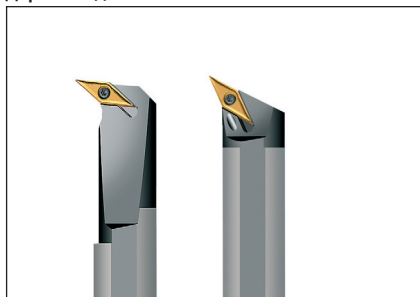

- Номенклатуру пластин см. на стр. 473
- GAMO° = Передний угол, LAMS° = Угол наклона
- Обозначение державок см. на стр. 16-17

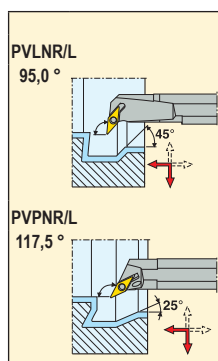
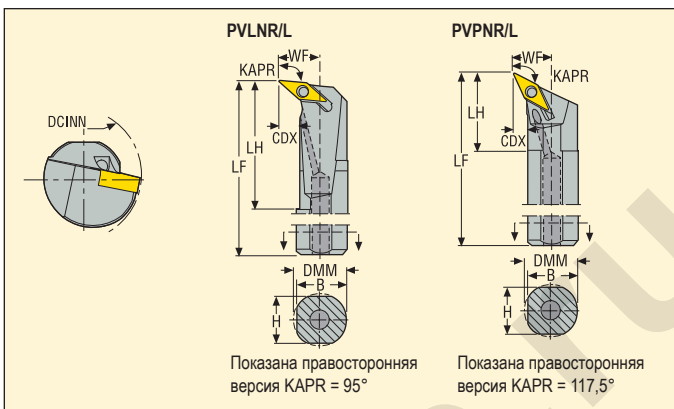

		Обозначение	Размеры в мм								GAMO°	LAMS°		
			DMM	H	B	LF	WF	LH	CDX	DCINN				
13		A25R-PVLNR13	25	23	24	200	18	57	9,5	32	-5	-14	0,6	VNMU1304..
		A32S-PVLNR13	32	30	31	250	23	50	6,5	40	-5	-14	1,3	VNMU1304..
		A25R-PVNL13	25	23	24	200	18	57	9,5	32	-5	-14	0,6	VNMU1304..
		A32S-PVNL13	32	30	31	250	23	50	6,5	40	-5	-14	1,3	VNMU1304..
13		A25R-PVPNR13	25	23	24	200	17	34	4,0	32	-5	-19	0,7	VNMU1304..
		A32S-PVPNR13	32	30	31	250	22	35	5,5	40	-5	-16	1,3	VNMU1304..
		A25R-PVPNL13	25	23	24	200	17	34	4,0	32	-5	-19	0,7	VNMU1304..
		A32S-PVPNL13	32	30	31	250	22	35	5,5	40	-5	-16	1,3	VNMU1304..

Комплектующие, Включено в комплект поставки

Для размера	Ключ	Штифт пластины	Подкладная пластина	Адаптеры для СОЖ
A25R-...13	T09P-2	PL1403-T09P	PVN130308	SEAL25
A32S-...13	T09P-2	PL1403-T09P	PVN130308	SEAL32

Доп. части, Заказывается отдельно

Пожалуйста, уточняйте наличие на складе и действующую цену

Державки для пластин WNGA, WNGG, WNMA, WNMG и WNMM

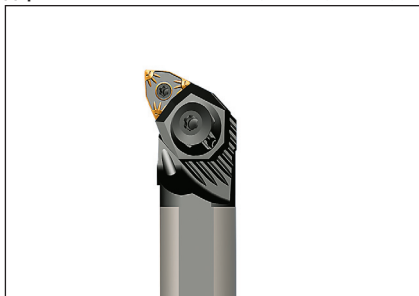

- Номенклатуру пластин см. на стр. 474-478, 505-506
- GAMO° = Передний угол, LAMS° = Угол наклона
- Обозначение державок см. на стр. 16-17

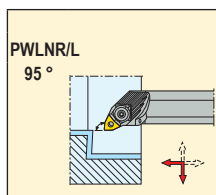
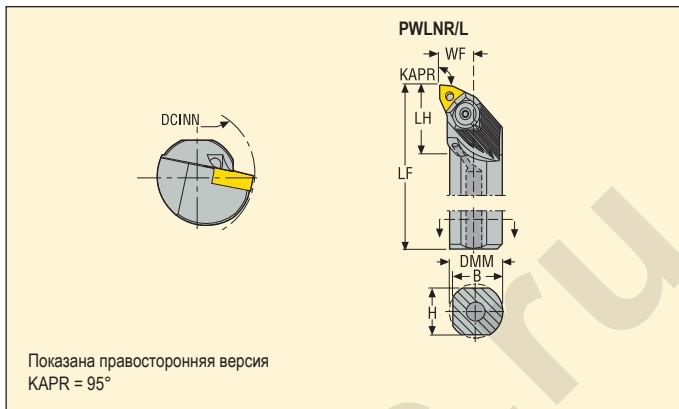

	Обозначение	Размеры в мм							GAMO°	LAMS°	KG	
		DMM	H	B	LF	WF	LH	DCINN				
06	A20Q-PWLNRO6	20	18	19,0	180	13	27	25	-5	-14	0,4	WN..0604..
	A25R-PWLNRO6	25	23	24,0	200	17	30	32	-5	-12	0,6	WN..0604..
	A32S-PWLNRO6	32	30	31,0	250	22	31	40	-5	-12	1,3	WN..0604..
	A40T-PWLNRO6	40	37	38,5	300	27	40	50	-5	-12	2,5	WN..0604..
	A20Q-PWLNLO6	20	18	19,0	180	13	27	25	-5	-14	0,4	WN..0604..
	A25R-PWLNLO6	25	23	24,0	200	17	30	32	-5	-12	0,7	WN..0604..
	A32S-PWLNLO6	32	30	31,0	250	22	31	40	-5	-12	1,3	WN..0604..
A40T-PWLNLO6	40	37	38,5	300	27	40	50	-5	-12	2,5	WN..0604..	
08	A25R-PWLNRO8	25	23	24,0	200	17	30	32	-5	-11	0,7	WN..0804..
	A32S-PWLNRO8	32	30	31,0	250	22	31	40	-5	-11	1,3	WN..0804..
	A40T-PWLNRO8	40	37	38,5	300	27	35	50	-5	-14	2,5	WN..0804..
	A25R-PWLNLO8	25	23	24,0	200	17	30	32	-5	-11	0,7	WN..0804..
	A32S-PWLNLO8	32	30	31,0	250	22	31	40	-5	-11	1,3	WN..0804..
	A40T-PWLNLO8	40	37	38,5	300	27	35	50	-5	-14	2,5	WN..0804..

Комплектуемые, Включено в комплект поставки

Для размера	Подкладная пластина	Настраиваемый винт	Штифт подкладной пластины	Клиновое зажим	Ключ	Клиновое зажим, винт	Адаптеры для СОЖ	Ключ винта подкладной пластины
A20Q-...06	WAI060212	L82511-T07P	PP1209-T09P	WNW06HD	T20P-7	WS1620-T20P	SEAL20	T09P-2
A25R-...06	WAI060212	L82511-T07P	PP1209-T09P	WNW06HD	T20P-7	WS1920-T20P	SEAL25	T09P-2
A32S-...06	WAE060312	L82511-T07P	PP1409-T09P	WNW06HD	T20P-7	WS1920-T20P	SEAL32	T09P-2
A40T-...06	WAE060312	L82511-T07P	PP1409-T09P	WNW06HD	T20P-7	WS1920-T20P	SEAL40	T09P-2
A25R-...08	WAI080312	L82511-T07P	PP1415-T15P	WNW08HD	T25P-7	WS2325-T25P	SEAL25	T15P-2
A32S-...08	WAI080312	L82511-T07P	PP1415-T15P	WNW08HD	T25P-7	WS2325-T25P	SEAL32	T15P-2
A40T-...08	WAI080312	L82511-T07P	PP1415-T15P	WNW08HD	T25P-7	WS2325-T25P	SEAL40	T15P-2

Доп. части*

Пожалуйста, уточняйте наличие на складе и действующую цену

*Заказывается отдельно

Державки для пластин CCGT, CCGW, CСMT и CСMW

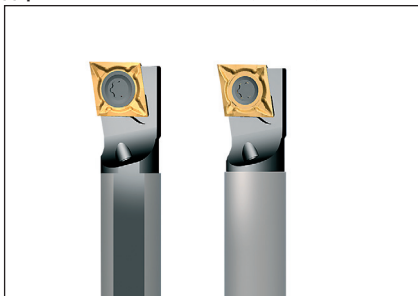

- Номенклатуру пластин см. на стр. 419-423, 479, 507-509
- GAMO° = Передний угол, LAMS° = Угол наклона
- Обозначение державок см. на стр. 16-17

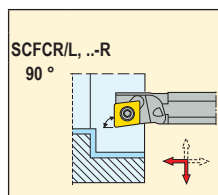
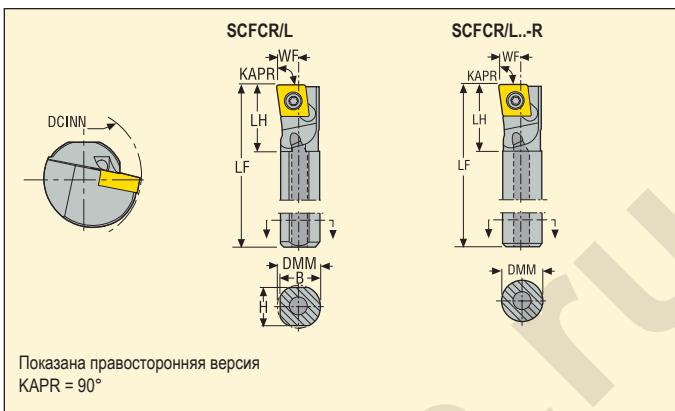

	Обозначение	Размеры в мм							GAMO°	LAMS°	KG	
		DMM	H	B	LF	WF	LH	DCINN				
06	A08K-SCFCR06	8	7	7,5	125	5	12	10	0	-11	0,1	CC..0602..
	A08K-SCFCR06-R	8	–	–	125	5	12	10	0	-11	0,1	CC..0602..
	A10L-SCFCR06	10	9	9,5	140	7	18	13	0	-11	0,1	CC..0602..
	A10L-SCFCR06-R	10	–	–	140	7	18	13	0	-11	0,1	CC..0602..
	A08K-SCFCL06	8	7	7,5	125	5	12	10	0	-11	0,1	CC..0602..
	A08K-SCFCL06-R	8	–	–	125	5	12	10	0	-11	0,1	CC..0602..
	A10L-SCFCL06	10	9	9,5	140	7	18	13	0	-11	0,1	CC..0602..
	A10L-SCFCL06-R	10	–	–	140	7	18	13	0	-11	0,1	CC..0602..
09	A12N-SCFCR09	12	11	11,5	160	9	20	17	0	-11	0,2	CC..09T3..
	A12N-SCFCR09-R	12	–	–	160	9	20	17	0	-11	0,2	CC..09T3..
	A16Q-SCFCR09	16	15	15,5	180	11	22	22	0	-5	0,3	CC..09T3..
	A16Q-SCFCR09-R	16	–	–	180	11	22	22	0	-5	0,3	CC..09T3..
	A20R-SCFCR09	20	18	19,0	200	13	32	25	0	-5	0,4	CC..09T3..
	A20R-SCFCR09-R	20	–	–	200	13	32	25	0	-5	0,4	CC..09T3..
	A12N-SCFCL09	12	11	11,5	160	9	20	17	0	-11	0,2	CC..09T3..
	A12N-SCFCL09-R	12	–	–	160	9	20	17	0	-11	0,2	CC..09T3..
	A16Q-SCFCL09	16	15	15,5	180	11	22	22	0	-5	0,3	CC..09T3..
	A16Q-SCFCL09-R	16	–	–	180	11	22	22	0	-5	0,3	CC..09T3..
	A20R-SCFCL09	20	18	19,0	200	13	32	25	0	-5	0,4	CC..09T3..
	A20R-SCFCL09-R	20	–	–	200	13	32	25	0	-5	0,4	CC..09T3..

Комплектующие, Включено в комплект поставки

Для размера	Ключ	Винт	Адаптеры для СОЖ
A08K-...06/R	T07P-2	C02505-T07P	–
A10L-...06/R	T07P-2	C02506-T07P	–
A12N-...09/R	T15P-2	C04008-T15P	–
A16Q-...09/R	T15P-2	C04008-T15P	SEAL16
A20R-...09/R	T15P-2	C04008-T15P	SEAL20

Доп. части, Заказывается отдельно

Пожалуйста, уточняйте наличие на складе и действующую цену

Державки для пластин CCGT, CCGW, CCMT и CCMW



- Номенклатуру пластин см. на стр. 419-423, 479, 507-509
- GAMO° = Передний угол, LAMS° = Угол наклона
- Обозначение державок см. на стр. 16-17

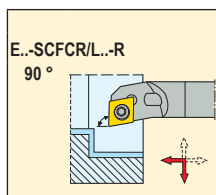
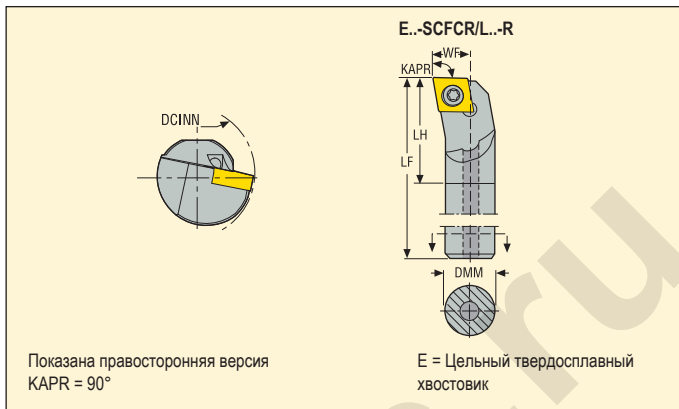

	Обозначение	Размеры в мм					GAMO°	LAMS°	KG	
		DMM	LF	WF	LH	DCINN				
06	E08K-SCFCR06-R	8	125	5	21	10	0	-11	0,1	CC..0602..
	E10M-SCFCR06-R	10	150	7	27	13	0	-11	0,2	CC..0602..
	E08K-SCFCL06-R	8	125	5	21	10	0	-11	0,1	CC..0602..
	E10M-SCFCL06-R	10	150	7	27	13	0	-11	0,2	CC..0602..
09	E12R-SCFCR09-R	12	200	9	27	17	0	-11	0,3	CC..09T3..
	E16X-SCFCR09-R	16	230	11	34	22	0	-5	0,6	CC..09T3..
	E12R-SCFCL09-R	12	200	9	27	17	0	-11	0,3	CC..09T3..
	E16X-SCFCL09-R	16	230	11	34	22	0	-5	0,6	CC..09T3..

Комплектующие, Включено в комплект поставки

Для размера	Ключ	Винт
E08K...06-R	T07P-2	C02505-T07P
E10M...06-R	T07P-2	C02506-T07P
...09-R	T15P-2	C04008-T15P

Пожалуйста, уточняйте наличие на складе и действующую цену

Державки для пластин CCGT, CCGW, CCGX, CCMT и CSMW

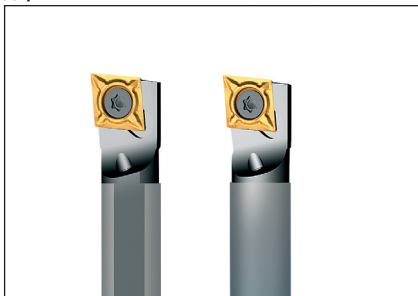

- Номенклатуру пластин см. на стр. 419-423, 479, 507-509
- GAMO° = Передний угол, LAMS° = Угол наклона
- Обозначение державок см. на стр. 16-17

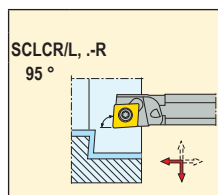
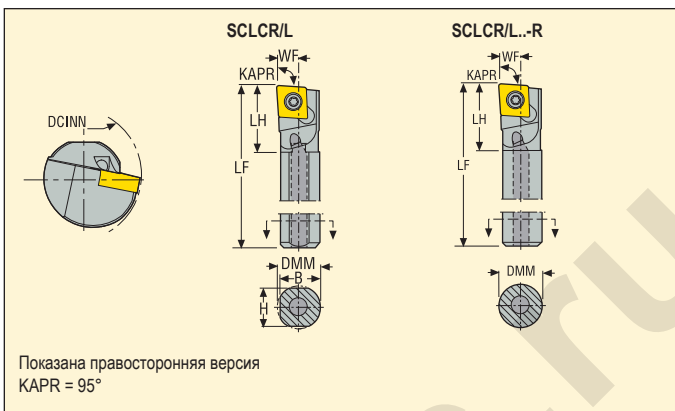

	Обозначение	Размеры в мм							GAMO°	LAMS°	KG	
		DMM	H	B	LF	WF	LH	DCINN				
06	A08K-SCLCR06	8	7	7,5	125	5	12	10	0	-11	0,1	CC..06..
	A08K-SCLCR06-R	8	-	-	125	5	12	10	0	-11	0,1	CC..06..
	A10L-SCLCR06	10	9	9,5	140	7	18	13	0	-11	0,1	CC..06..
	A10L-SCLCR06-R	10	-	-	140	7	18	13	0	-11	0,1	CC..06..
	A12N-SCLCR06	12	11	11,5	160	9	20	17	0	-11	0,1	CC..06..
	A16Q-SCLCR06	16	15	15,5	180	11	22	22	0	-5	0,2	CC..06..
	A08K-SCLCL06	8	7	7,5	125	5	12	10	0	-11	0,1	CC..06..
	A08K-SCLCL06-R	8	-	-	125	5	12	10	0	-11	0,1	CC..06..
	A10L-SCLCL06	10	9	9,5	140	7	18	13	0	-11	0,1	CC..06..
	A10L-SCLCL06-R	10	-	-	140	7	18	13	0	-11	0,1	CC..06..
	A12N-SCLCL06	12	11	11,5	160	9	20	17	0	-11	0,1	CC..06..
	A16Q-SCLCL06	16	15	15,5	180	11	22	22	0	-5	0,2	CC..06..

Комплектующие, Включено в комплект поставки

Для размера	Ключ	Винт
A08K..	T07P-2	C02505-T07P
A10L..	T07P-2	C02505-T07P
A12N..	T07P-2	C02506-T07P
A16Q..	T07P-2	C02506-T07P

Доп. части, Заказывается отдельно

Адаптеры для СОЖ
-
-
-
SEAL16

Пожалуйста, уточняйте наличие на складе и действующую цену

Державки для пластин CCGT, CCGW, CCGX, CCMT и CCMW

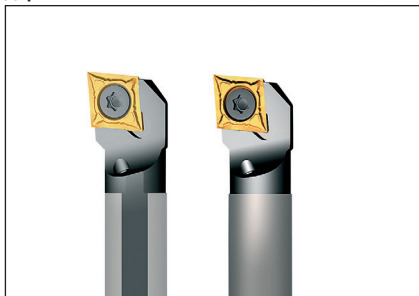

- Номенклатуру пластин см. на стр. 419-423, 479, 507-509
- GAMO° = Передний угол, LAMS° = Угол наклона
- Обозначение державок см. на стр. 16-17

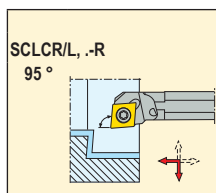
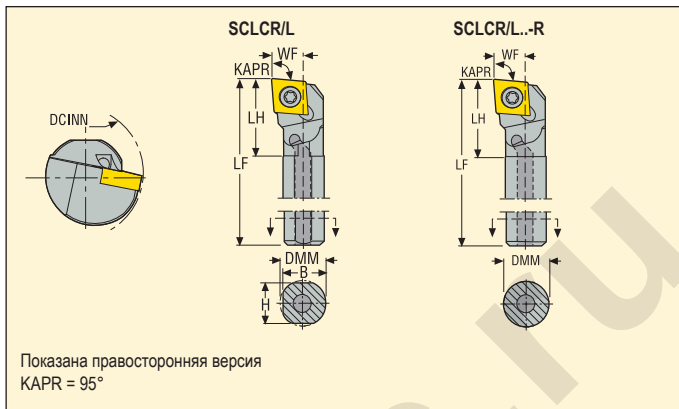

	Обозначение	Размеры в мм							GAMO°	LAMS°	KG	
		DMM	H	B	LF	WF	LH	DCINN				
09	A12N-SCLCR09	12	11	11,5	160	9	20	17	0	-11	0,2	CC..09T3..
	A12N-SCLCR09-R	12	-	-	160	9	20	17	0	-11	0,2	CC..09T3..
	A16Q-SCLCR09	16	15	15,5	180	11	22	22	0	-5	0,2	CC..09T3..
	A16Q-SCLCR09-R	16	-	-	180	11	22	22	0	-5	0,3	CC..09T3..
	A20R-SCLCR09	20	18	19,0	200	13	32	25	0	-5	0,4	CC..09T3..
	A20R-SCLCR09-R	20	-	-	200	13	32	25	0	-5	0,4	CC..09T3..
	A12N-SCLCL09	12	11	11,5	160	9	20	17	0	-11	0,2	CC..09T3..
	A12N-SCLCL09-R	12	-	-	160	9	20	17	0	-11	0,2	CC..09T3..
	A16Q-SCLCL09	16	15	15,5	180	11	22	22	0	-5	0,2	CC..09T3..
	A16Q-SCLCL09-R	16	-	-	180	11	22	22	0	-5	0,3	CC..09T3..
A20R-SCLCL09	20	18	19,0	200	13	32	25	0	-5	0,4	CC..09T3..	
A20R-SCLCL09-R	20	-	-	200	13	32	25	0	-5	0,4	CC..09T3..	

Комплектующие, Включено в комплект поставки

Доп. части, Заказывается отдельно

Для размера	Ключ	Винт	Адаптеры для СОЖ
A12N..	T15P-2	C04008-T15P	-
A16Q..	T15P-2	C04008-T15P	SEAL16
A20R..	T15P-2	C04008-T15P	SEAL20

Пожалуйста, уточняйте наличие на складе и действующую цену

Державки для пластин CDCB



- Номенклатуру пластин см. на стр. 424
- GAMO° = Передний угол, LAMS° = Угол наклона
- Обозначение державок см. на стр. 16-17

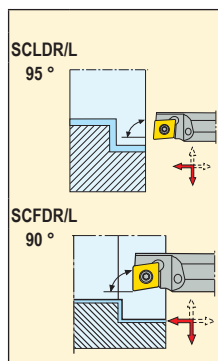
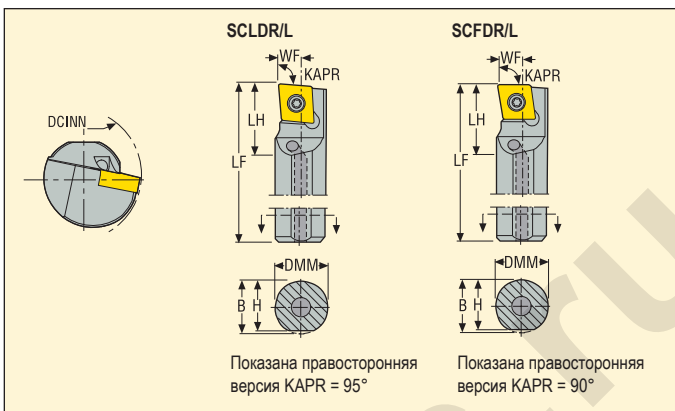

	Обозначение	Размеры в мм							GAMO°	LAMS°	KG	
		DMM	H	B	LF	WF	LH	DCINN				
04	A05D-SCLDR04	5	4,70	5	60	3,0	9,7	5,5	0	-12	0,1	CD..04..
	A06E-SCLDR04	6	5,65	6	70	3,5	10,2	6,5	0	-12	0,1	CD..04..
	A08F-SCLDR04	8	7,55	8	80	4,5	11,2	8,5	0	-8	0,1	CD..04..
	A05D-SCLDL04	5	4,70	5	60	3,0	9,7	5,5	0	-12	0,1	CD..04..
	A06E-SCLDL04	6	5,65	6	70	3,5	10,2	6,5	0	-12	0,1	CD..04..
	A08F-SCLDL04	8	7,55	8	80	4,5	11,2	8,5	0	-8	0,1	CD..04..
04	A05D-SCFDR04	5	4,70	5	60	3,0	9,7	5,5	0	-12	0,1	CD..04..
	A06E-SCFDR04	6	5,65	6	70	3,5	10,2	6,5	0	-12	0,1	CD..04..
	A05D-SCFDL04	5	4,70	5	60	3,0	9,7	5,5	0	-12	0,1	CD..04..
	A06E-SCFDL04	6	5,65	6	70	3,5	10,2	6,5	0	-12	0,1	CD..04..

Комплектующие, Включено в комплект поставки

Для размера	Ключ	Винт
..04	T06P-2	C11804-T06P

Пожалуйста, уточняйте наличие на складе и действующую цену

Державки для пластин DCGT, DCMT и DCMW

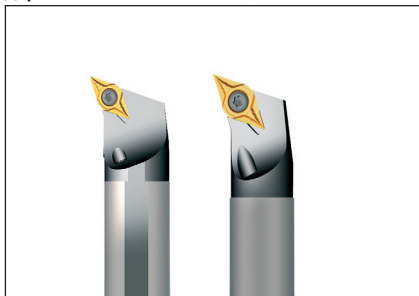

- Номенклатуру пластин см. на стр. 432-434, 482, 510
- GAMO° = Передний угол, LAMS° = Угол наклона
- Обозначение державок см. на стр. 16-17

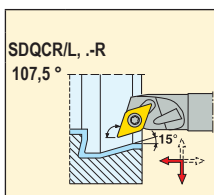
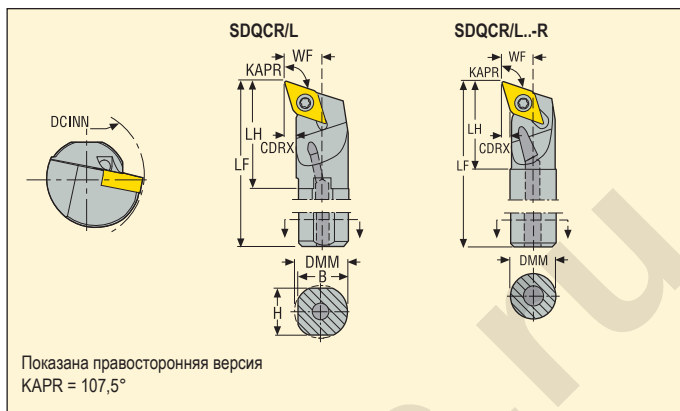

Обозначение	Размеры в мм								GAMO°	LAMS°	KG	Код	
	DMM	H	B	LF	WF	LH	CDRX	DCINN					
07	A10L-SDQCR07-R	10	-	-	140	7	18	1,5	13	0	-11	0,1	DC..0702..
	A12N-SDQCR07-R	12	-	-	160	9	20	2,5	17	0	-11	0,1	DC..0702..
	A16Q-SDQCR07	16	15	15,5	180	11	22	2,5	22	0	-5	0,3	DC..0702..
	A10L-SDQCL07-R	10	-	-	140	7	18	1,5	13	0	-11	0,1	DC..0702..
	A12N-SDQCL07-R	12	-	-	160	9	20	2,5	17	0	-11	0,1	DC..0702..
	A16Q-SDQCL07-R	16	-	-	180	11	22	2,5	22	0	-5	0,3	DC..0702..
11	A20R-SDQCR11	20	18	19,0	200	13	32	2,5	25	0	-5	0,4	DC..11T3..
	A20R-SDQCL11-R	20	-	-	200	13	32	2,5	25	0	-5	0,4	DC..11T3..
15	A25S-SDQCR15	25	23	24,0	250	17	40	4,0	32	0	-5	0,8	DC..1504..
	A25S-SDQCL15	25	23	24,0	250	17	40	4,0	32	0	-5	0,8	DC..1504..

Комплектуемые, Включено в комплект поставки

Доп. части, Заказывается отдельно

Для размера	Ключ	Винт	Адаптеры для СОЖ
A10L-...07	T07P-2	C02506-T07P	-
A12N-...07/R	T07P-2	C02506-T07P	-
A16Q-...07/R	T07P-2	C02506-T07P	SEAL16
...11	T15P-2	C04008-T15P	SEAL20
...15	T15P-2	C04512-T15P	SEAL25

Пожалуйста, уточняйте наличие на складе и действующую цену

Державки для пластин DNMA и DNMU



- Номенклатуру пластин см. на стр. 440, 484
- GAMO° = Передний угол, LAMS° = Угол наклона
- Обозначение державок см. на стр. 16-17

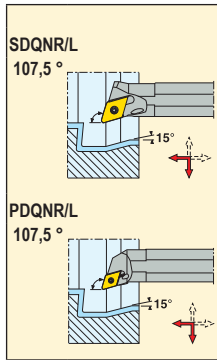
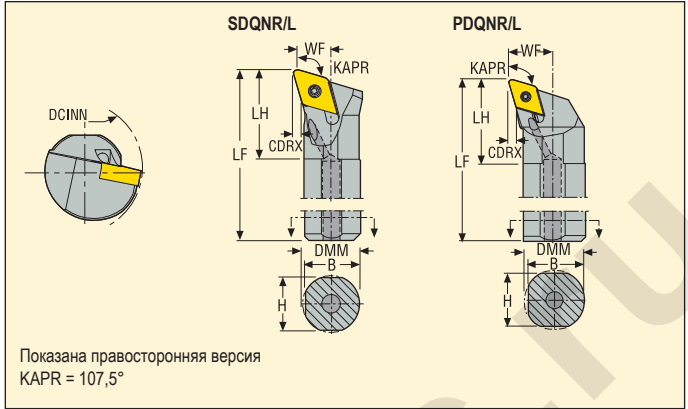

	Обозначение	Размеры в мм								GAMO°	LAMS°	KG	
		DMM	H	B	LF	WF	LH	CDRX	DCINN				
11	A16M-SDQNR11	16	15	15,5	150	11	20	2,5	20	-5	-20	0,2	DNMU1104..
	A20Q-SDQNR11	20	18	19,0	180	13	30	2,5	25	-5	-18	0,3	DNMU1104..
	A16M-SDQNL11	16	15	15,5	150	11	20	2,5	20	-5	-20	0,2	DNMU1104..
	A20Q-SDQNL11	20	18	19,0	180	13	30	2,5	25	-5	-18	0,3	DNMU1104..
11	A25R-PDQNR11	25	23	24,0	200	17	35	4,0	32	-5	-16	0,7	DN..1104..
	A32S-PDQNR11	32	30	31,0	250	22	32	5,5	40	-5	-14	1,3	DN..1104..
	A25R-PDQNL11	25	23	24,0	200	17	35	4,0	32	-5	-16	0,7	DN..1104..
	A32S-PDQNL11	32	30	31,0	250	22	32	5,5	40	-5	-14	1,3	DN..1104..

Комплектующие, Включено в комплект поставки

Доп. части*

Для размера	Ключ	Штифт пластины	Винт	Подкладная пластина	Винт подкл. пластины	Адаптеры для СОЖ	Ключ винта подкладной пластины
A16M...11	T09P-2	–	C03511-T09P	–	–	SEAL16	–
A20Q...11	T09P-2	–	C03511-T09P	DAI110212	CA3507	SEAL20	9/64SMS875
A25R...11	T09P-2	PL1403-T09P	–	DAE110312	–	SEAL25	–
A32S...11	T09P-2	PL1403-T09P	–	DAE110312	–	SEAL32	–

Пожалуйста, уточняйте наличие на складе и действующую цену

*Заказывается отдельно

Державки для пластин DCGT, DCMT, DCMW и DCMX

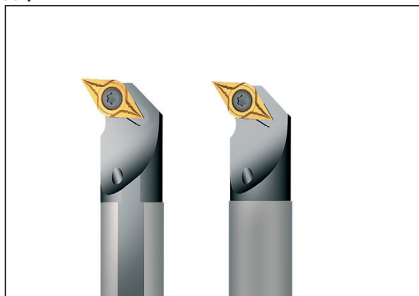

- Номенклатуру пластин см. на стр. 432-435, 482, 510
- GAMO° = Передний угол, LAMS° = Угол наклона
- Обозначение державок см. на стр. 16-17

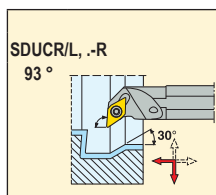
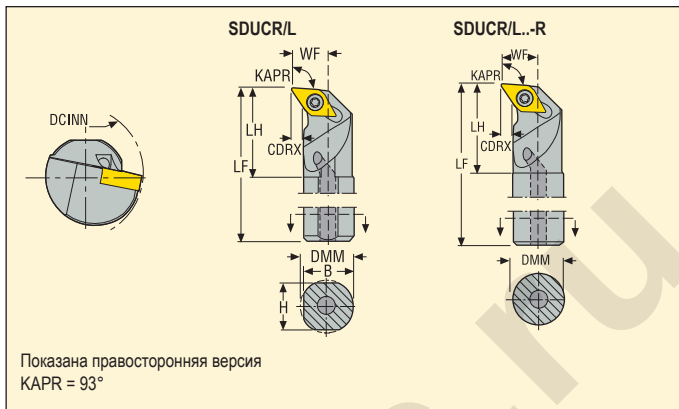

	Обозначение	Размеры в мм								GAMO°	LAMS°	KG	
		DMM	H	B	LF	WF	LH	CDRX	DCINN				
07	A12N-SDUCR07	12	11	11,5	160	9	20	3,5	17	0	-11	0,2	DC..0702..
	A12N-SDUCR07-R	12	-	-	160	9	20	2,5	17	0	-11	0,2	DC..0702..
	A16Q-SDUCR07	16	15	15,5	180	11	22	2,5	22	0	-5	0,3	DC..0702..
	A16Q-SDUCR07-R	16	-	-	180	11	22	2,5	22	0	-5	0,3	DC..0702..
	A12N-SDUCL07	12	11	11,5	160	9	20	3,5	17	0	-11	0,2	DC..0702..
	A12N-SDUCL07-R	12	-	-	160	9	20	2,5	17	0	-11	0,2	DC..0702..
11	A16Q-SDUCL07	16	15	15,5	180	11	22	2,5	22	0	-5	0,3	DC..0702..
	A16Q-SDUCL07-R	16	-	-	180	11	22	2,5	22	0	-5	0,3	DC..0702..
	A20R-SDUCR11	20	18	19,0	200	13	30	2,5	25	0	-5	0,4	DC..11T3..
	A20R-SDUCR11-R	20	-	-	200	13	30	2,5	25	0	-5	0,4	DC..11T3..
	A25S-SDUCR11	25	23	24,0	250	17	40	4,0	32	0	-5	0,8	DC..11T3..
	A25S-SDUCR11-R	25	-	-	250	17	40	4,0	32	0	-5	0,9	DC..11T3..
15	A20R-SDUCL11	20	18	19,0	200	13	30	2,5	25	0	-5	0,4	DC..11T3..
	A20R-SDUCL11-R	20	-	-	200	13	30	2,5	25	0	-5	0,4	DC..11T3..
	A25S-SDUCL11	25	23	24,0	250	17	40	4,0	32	0	-5	0,8	DC..11T3..
	A25S-SDUCL11-R	25	-	-	250	17	40	4,0	32	0	-5	0,9	DC..11T3..
	A32T-SDUCR15	32	30	31,0	300	22	50	5,0	40	0	-5	1,6	DC..1504..
	A32T-SDUCL15	32	30	31,0	300	22	50	5,0	40	0	-5	1,6	DC..1504..

Комплектующие, Включено в комплект поставки

Доп. части, Заказывается отдельно

Для размера	Ключ	Винт	Адаптеры для СОЖ
A12N...07/R	T07P-2	C02506-T07P	-
A16Q...07/R	T07P-2	C02506-T07P	SEAL16
A20R...11/R	T15P-2	C04008-T15P	SEAL20
A25S...11/R	T15P-2	C04008-T15P	SEAL25
A32T...15/R	T15P-2	C04512-T15P	SEAL32

Пожалуйста, уточняйте наличие на складе и действующую цену

Державки для пластин DNMA, DNMU и DNMX

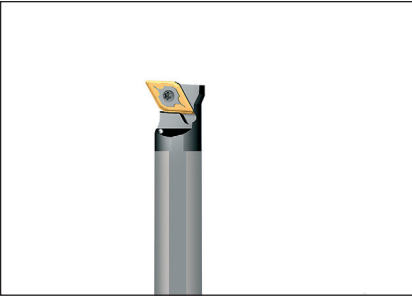

- Номенклатуру пластин см. на стр. 440-441, 484
- GAMO° = Передний угол, LAMS° = Угол наклона
- Обозначение державок см. на стр. 16-17

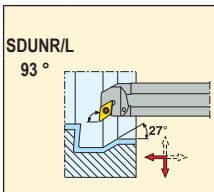
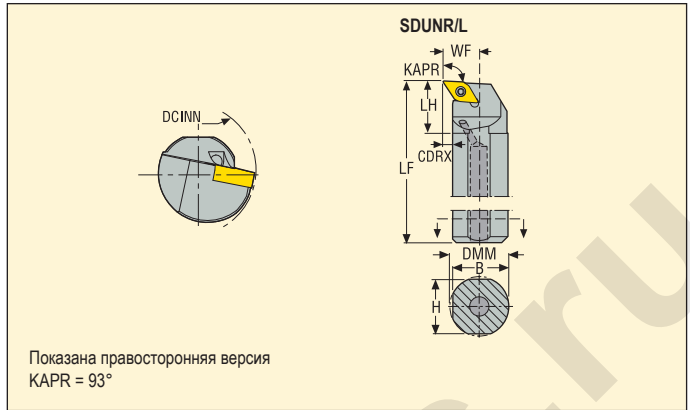

		Обозначение	Размеры в мм							GAMO°	LAMS°			
			DMM	H	B	LF	WF	LH	CDRX					DCINN
11		A16M-SDUNR11	16	15	15,5	150	11	20	2,5	20	-5	-17	0,3	DN..1104..
		A20Q-SDUNR11	20	18	19,0	180	13	30	2,5	25	-5	-14	0,3	DN..1104..
		A16M-SDUNL11	16	15	15,5	150	11	20	2,5	20	-5	-17	0,3	DN..1104..
		A20Q-SDUNL11	20	18	19,0	180	13	30	2,5	25	-5	-14	0,3	DN..1104..

Комплектующие, Включено в комплект поставки

Доп. части*

Для размера	Ключ	Винт	Подкладная пластина	Винт подкл. пластины	Адаптеры для СОЖ	Ключ винта подкладной пластины
A16M-11						
A20Q-11	T09P-2	C03511-T09P	-	-	SEAL16	-
	T09P-2	C03511-T09P	DAI110212	CA3507	SEAL20	9/64SMS875

Пожалуйста, уточняйте наличие на складе и действующую цену

*Заказывается отдельно

Державки для пластин DNMA и DNMU



- Номенклатуру пластин см. на стр. 440, 484
- GAMO° = Передний угол, LAMS° = Угол наклона
- Обозначение державок см. на стр. 16-17

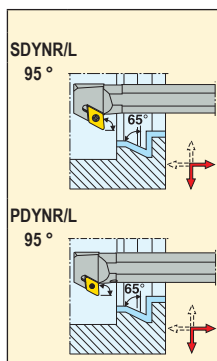
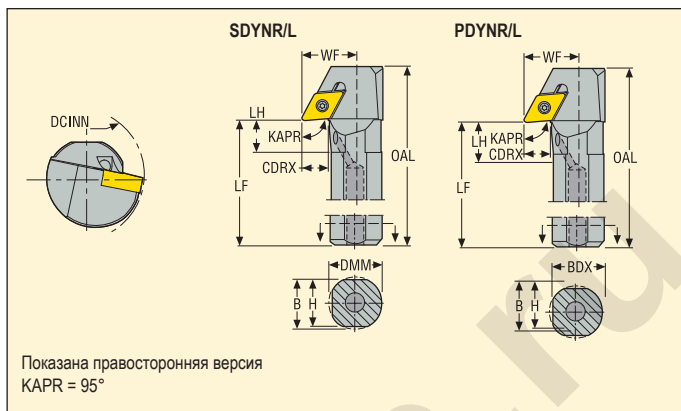

	Обозначение	Размеры в мм								GAMO°	LAMS°	KG	
		DMM	H	B	LF	WF	LH	CDRX	DCINN				
11	A20Q-SDYNR11	20	18	19	180	20,0	15	10,0	40	-5	-14	0,4	DNMU1104..
	A20Q-SDYNL11	20	18	19	180	20,0	15	10,0	40	-5	-14	0,4	DNMU1104..
11	A25R-PDYNR11	25	23	24	200	22,5	13	10,0	45	-5	-13	0,8	DN..1104..
	A32S-PDYNR11	32	30	31	250	25,5	23	9,5	51	-5	-11	1,5	DN..1104..
	A25R-PDYNL11	25	23	24	200	22,5	13	10,0	45	-5	-13	0,8	DN..1104..
	A32S-PDYNL11	32	30	31	250	25,5	23	9,5	51	-5	-11	1,5	DN..1104..

Комплектуемые, Включено в комплект поставки

Для размера	Ключ	Штифт пластины	Винт	Подкладная пластина	Винт подкл. пластины	Адаптеры для СОЖ	Ключ винта подкладной пластины
A20Q-...11	T09P-2	-	C03511-T09P	DAI110212	CA3507	SEAL20	9/64SMS875
A25R-...11	T09P-2	PL1403-T09P	-	DAE110312	-	SEAL25	-
A32S-...11	T09P-2	PL1403-T09P	-	DAE110312	-	SEAL32	-

Доп. части*

Пожалуйста, уточняйте наличие на складе и действующую цену

*Заказывается отдельно

Державки для пластин TCGT, TCMT и TCMW

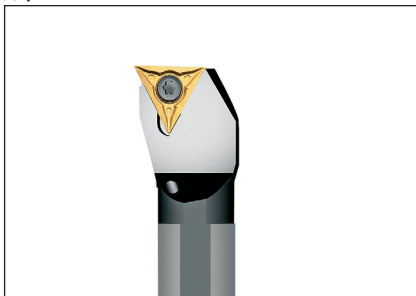

- Номенклатуру пластин см. на стр. 456-459, 495, 511
- GAMO° = Передний угол, LAMS° = Угол наклона
- Обозначение державок см. на стр. 16-17

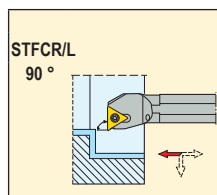
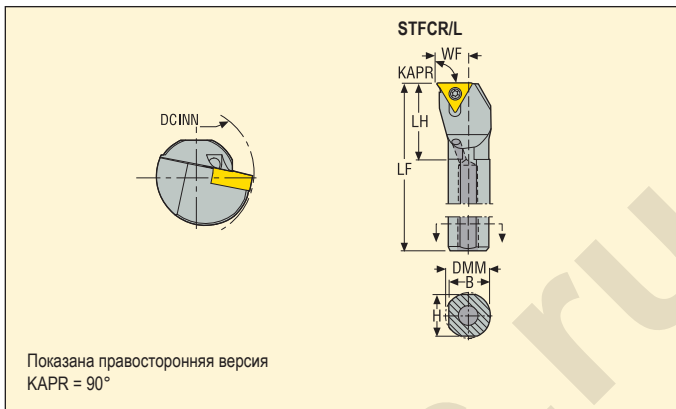

	Обозначение	Размеры в мм							GAMO°	LAMS°	KG	
		DMM	H	B	LF	WF	LH	DCINN				
11	A12M-STFCR11	12	11	11,5	150	9	21	16	0	-10	0,2	TC..1102..
	A16R-STFCR11	16	15	15,0	200	11	25	20	0	-6	0,3	TC..1102..
	A20S-STFCR11	20	18	18,5	250	13	25	25	0	-3	0,5	TC..1102..
	A12M-STFCL11	12	11	11,5	150	9	21	16	0	-10	0,2	TC..1102..
	A16R-STFCL11	16	15	15,0	200	11	25	20	0	-6	0,3	TC..1102..
	A20S-STFCL11	20	18	18,5	250	13	25	25	0	-3	0,5	TC..1102..
16	A25R-STFCR16	25	23	24,0	200	17	36	32	0	-6	0,7	TC..16T3..
	A32S-STFCR16	32	30	31,0	250	22	42	40	0	-10	1,3	TC..16T3..
	A40T-STFCR16	40	37	38,5	300	27	50	50	0	-8	2,6	TC..16T3..
	A25R-STFCL16	25	23	24,0	200	17	36	32	0	-6	0,7	TC..16T3..
	A32S-STFCL16	32	30	31,0	250	22	42	40	0	-10	1,3	TC..16T3..
	A40T-STFCL16	40	37	38,5	300	27	50	50	0	-8	2,6	TC..16T3..

Комплектующие, Включено в комплект поставки

Для размера	Ключ	Винт	Подкладная пластина	Винт подкл. пластины
A12M...11	T07P-2	C02506-T07P	-	-
A16R...11	T07P-2	C02506-T07P	-	-
A20S...11	T07P-2	C02506-T07P	-	-
A25R...16	T15P-2	C03509-T15P	-	-
A32S...16	T15P-2	C03509-T15P	STN160312	CA3510
A40T...16	T15P-2	C03509-T15P	STN160312	CA3510

Доп. части*

Адаптеры для СОЖ	Ключ винта подкладной пластины
-	-
SEAL16	-
SEAL20	-
SEAL25	-
SEAL32	9/64SMS875
SEAL40	9/64SMS875

Пожалуйста, уточняйте наличие на складе и действующую цену

*Заказывается отдельно

Державки для пластин TDAB и TDCH



- Номенклатуру пластин см. на стр. 459-460
- GAMO° = Передний угол, LAMS° = Угол наклона
- Обозначение державок см. на стр. 16-17

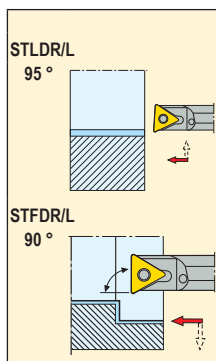
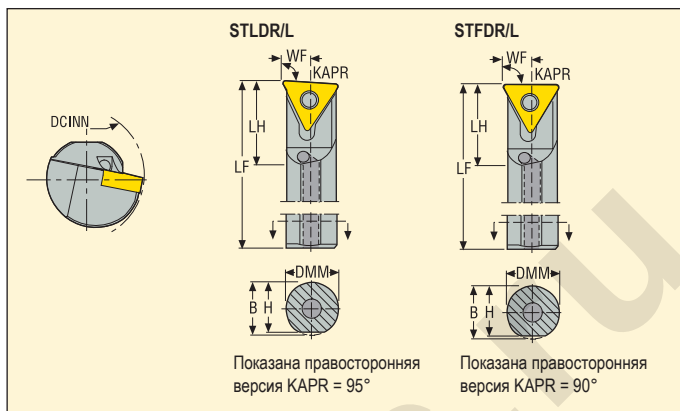

	Обозначение	Размеры в мм							GAMO°	LAMS°	KG	
		DMM	H	B	LF	WF	LH	DCINN				
06	A05D-STLDR06	5	4,70	5	60	3,0	9,7	6,8	0	-12	0,1	TD..06..
	A06E-STLDR06	6	5,65	6	70	3,5	10,2	7,2	0	-12	0,1	TD..06..
	A08F-STLDR06	8	7,55	8	80	4,5	11,2	8,8	0	-8	0,1	TD..06..
	A05D-STLDL06	5	4,70	5	60	3,0	9,7	6,8	0	-12	0,1	TD..06..
	A06E-STLDL06	6	5,65	6	70	3,5	10,2	7,2	0	-12	0,1	TD..06..
	A08F-STLDL06	8	7,55	8	80	4,5	11,2	8,8	0	-8	0,1	TD..06..
06	A05D-STFDR06	5	4,70	5	60	3,0	9,7	6,8	0	-12	0,1	TD..06..
	A06E-STFDR06	6	5,65	6	70	3,5	10,2	7,2	0	-12	0,1	TD..06..
	A08F-STFDR06	8	7,55	8	80	4,5	11,2	8,8	0	-8	0,1	TD..06..
	A05D-STFDL06	5	4,70	5	60	3,0	9,7	6,8	0	-12	0,1	TD..06..
	A06E-STFDL06	6	5,65	6	70	3,5	10,2	7,2	0	-12	0,1	TD..06..
	A08F-STFDL06	8	7,55	8	80	4,5	11,2	8,8	0	-8	0,1	TD..06..

Комплектующие, Включено в комплект поставки

Для размера	Ключ	Винт
...06	T06P-2	C82204-T06P

Пожалуйста, уточняйте наличие на складе и действующую цену

Державки для пластин VBGT, VBGW, VBMT, VBMW и VCGT

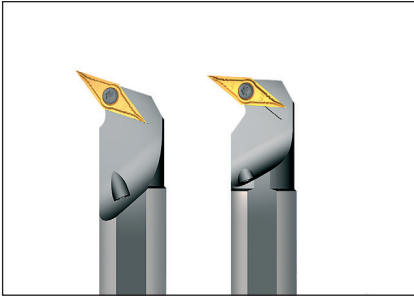

- Номенклатуру пластин см. на стр. 468-469, 502, 512
- GAMO° = Передний угол, LAMS° = Угол наклона
- Обозначение державки см. на стр. 16-17

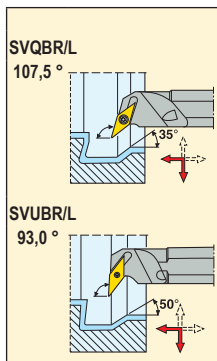
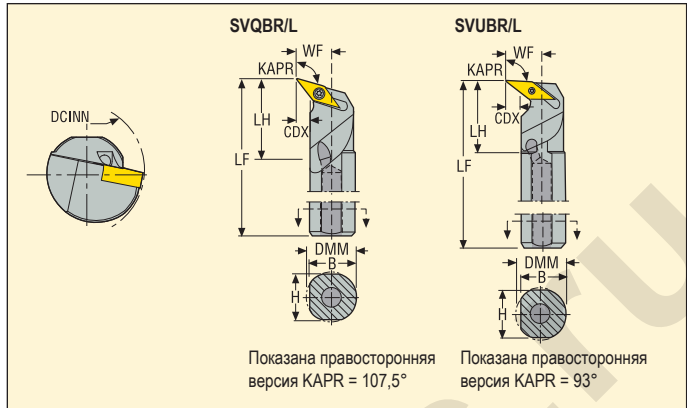

	Обозначение	Размеры в мм								GAMO°	LAMS°	KG	
		DMM	H	B	LF	WF	LH	CDX	DCINN				
11	A16R-SVQBR11	16	15	15,0	200	13	25	4,5	22	0	-7	0,3	VB..1102..
	A20S-SVQBR11	20	18	18,5	250	15	25	4,5	27	0	-6	0,5	VB..1102..
	A25T-SVQBR11	25	23	22,5	300	18	35	5,0	33	0	-4	1,0	VB..1102..
	A16R-SVQBL11	16	15	15,0	200	13	25	4,5	22	0	-7	0,3	VB..1102..
	A20S-SVQBL11	20	18	18,5	250	15	25	4,5	27	0	-6	0,5	VB..1102..
A25T-SVQBL11	25	23	22,5	300	18	35	5,0	33	0	-4	1,0	VB..1102..	
16	A25S-SVQBR16	25	23	24,0	250	17	65	4,0	32	0	-8	0,8	VB../VC..1604..
	A32T-SVQBR16	32	30	31,0	300	22	70	5,5	40	0	-8	1,6	VB../VC..1604..
	A40U-SVQBR16	40	37	38,5	350	27	80	6,5	50	0	-8	2,9	VB../VC..1604..
	A25S-SVQBL16	25	23	24,0	250	17	65	4,0	32	0	-8	0,8	VB../VC..1604..
	A32T-SVQBL16	32	30	31,0	300	22	70	5,5	40	0	-8	1,5	VB../VC..1604..
A40U-SVQBL16	40	37	38,5	350	27	80	6,5	50	0	-8	2,9	VB../VC..1604..	
11	A16R-SVUBR11	16	15	15,0	200	13	25	4,5	22	0	-7	0,3	VB..1102..
	A20S-SVUBR11	20	18	18,5	250	15	25	4,5	27	0	-5	0,5	VB..1102..
	A25T-SVUBR11	25	23	22,5	300	18	35	5,0	33	0	-3	1,0	VB..1102..
	A16R-SVUBL11	16	15	15,0	200	13	25	4,5	22	0	-7	0,3	VB..1102..
	A20S-SVUBL11	20	18	18,5	250	15	25	4,5	27	0	-5	0,5	VB..1102..
A25T-SVUBL11	25	23	22,5	300	18	35	5,0	33	0	-3	1,0	VB..1102..	

Комплектующие, Включено в комплект поставки

Для размера	Ключ	Винт	Подкладная пластина	Винт подкл. пластины	Адаптеры для СОЖ	Ключ винта подкладной пластины
A16R...11	T07P-2	C02506-T07P	-	-	SEAL16	-
A20S...11	T07P-2	C02506-T07P	-	-	SEAL20	-
A25T...11	T07P-2	C02506-T07P	-	-	SEAL25	-
A25S...16	T15P-2	C03510-T15P	171.19-620	CA3507	SEAL25	9/64SMS875
A32T...16	T15P-2	C03510-T15P	171.19-620	CA3507	SEAL32	9/64SMS875
A40U...16	T15P-2	C03510-T15P	171.19-620	CA3507	SEAL40	9/64SMS875

Доп. части*

Пожалуйста, уточняйте наличие на складе и действующую цену

*Заказывается отдельно

Державки для пластин WCMT

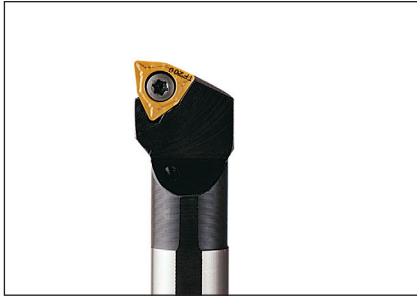

- Номенклатуру пластин см. на стр. 474
- GAMO° = Передний угол, LAMS° = Угол наклона
- Обозначение державок см. на стр. 16-17

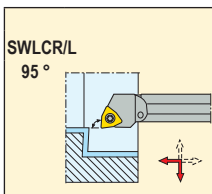
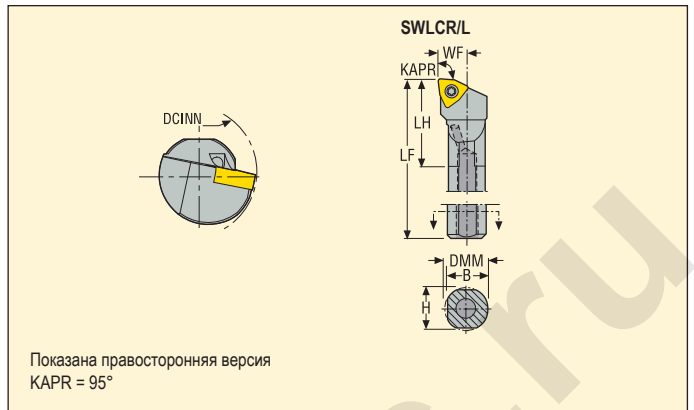

		Обозначение	Размеры в мм							GAMO°	LAMS°		
			DMM	H	B	LF	WF	LH	DCINN				
06		A16M-SWLCR06	16	15	15,5	150	11	21	20	0	-5	0,2	WCMT06T3..
		A20Q-SWLCR06	20	18	19,0	180	13	37	25	0	-5	0,4	WCMT06T3..
		A16M-SWLCCL06	16	15	15,5	150	11	21	20	0	-5	0,2	WCMT06T3..
		A20Q-SWLCCL06	20	18	19,0	180	13	37	25	0	-5	0,4	WCMT06T3..

Комплекующие, Включено в комплект поставки

Доп. части, Заказывается отдельно

Для размера	Ключ	Винт	Адаптеры для СОЖ
A16M-...06	T15P-2	C03508-T15P	SEAL16
A20Q-...06	T15P-2	C03508-T15P	SEAL20

Пожалуйста, уточняйте наличие на складе и действующую цену

Державки для пластин CNGA, CNGG, CNMA, CNMG, CNMM и CNMN



- Номенклатуру пластин см. на стр. 424-431, 480, 507
- GAMO° = Передний угол, LAMS° = Угол наклона
- Обозначение державок см. на стр. 16-17

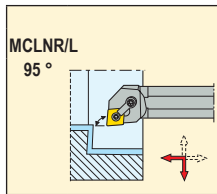
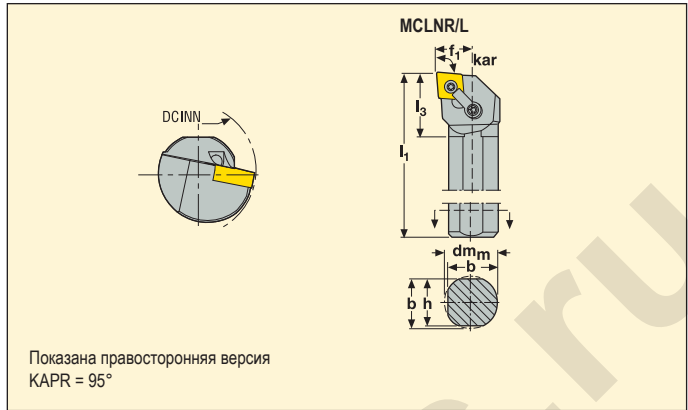

Обозначение	Размеры в мм							GAMO°	LAMS°	KG	Icon	
	DMM	H	B	LF	WF	LH	DCINN					
12	S25S-MCLNR12	25	23	24,0	250	17	40	32	-5	-14	0,9	CN..1204..
	S32T-MCLNR12	32	30	31,0	300	22	50	40	-5	-14	1,8	CN..1204..
	S40U-MCLNR12	40	37	38,5	350	27	50	50	-5	-14	3,3	CN..1204..
	S25S-MCLNL12	25	23	24,0	250	17	40	32	-5	-14	0,9	CN..1204..
	S32T-MCLNL12	32	30	31,0	300	22	50	40	-5	-14	1,8	CN..1204..
S40U-MCLNL12	40	37	38,5	350	27	50	50	-5	-14	3,3	CN..1204..	
16	S50V-MCLNR16	50	47	48,5	400	35	70	63	-5	-14	5,9	CN..1606..
	S50V-MCLNL16	50	47	48,5	400	35	70	63	-5	-14	5,9	CN..1606..
19	S50V-MCLNR19	50	47	48,5	400	35	70	63	-5	-14	5,9	CN..1906..
	S50V-MCLNL19	50	47	48,5	400	35	70	63	-5	-14	5,8	CN..1906..

Комплектующие, Включено в комплект поставки

Для размера	Прижим	Винт прижима	Ключ прижима	Штифт пластины	Подкладная пластина	Ключ для подкладной пластины	Штифт подкладной пластины	Втулка	Ключ винта подкладной пластины	Винт подкл. пластины
S25S-...12	MC20	LD6020-T15P	T15P-2	MN1215S-T15P	-	-	-	P3	-	-
S32T-...12	MC20	LD6020-T15P	-	-	CSN120412	T15P-2	MN1215R-T15P	P3	-	CS6313-T15P
S40U-...12	MC20	LD6020-T15P	-	-	CSN120412	T15P-2	MN1215R-T15P	P3	-	CS6313-T15P
-...16	MC12	LD8030-T25P	-	-	CSN160412	T25P-7	MN1515-T15P	P4	T15P-2	CS8016-T15P
-...19	MC12	LD8030-T25P	-	-	CSN190412	T25P-7	MN1925-T25P	P4	-	-

Доп. части*

Пожалуйста, уточняйте наличие на складе и действующую цену

*Заказывается отдельно

Державки для пластин SNGA, SNGN, SNMA, SNMG и SNMM



- Номенклатуру пластин см. на стр. 450-454, 490
- GAMO° = Передний угол, LAMS° = Угол наклона
- Обозначение державок см. на стр. 16-17

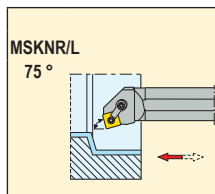
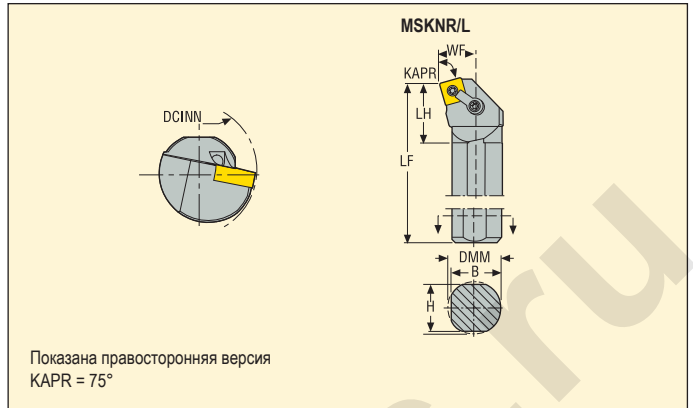

Размер	Обозначение	Размеры в мм								GAMO°	LAMS°	KG	Код
		DMM	H	B	LF	WF	LH	DCINN					
12	S32T-MSKNR12	32	30	31,0	300	22	50	40	-5	-13	1,8	SN..1204..	
	S40U-MSKNR12	40	37	38,5	350	27	60	50	-5	-12	3,3	SN..1204..	
	S32T-MSKNL12	32	30	31,0	300	22	50	40	-5	-13	1,8	SN..1204..	
	S40U-MSKNL12	40	37	38,5	350	27	60	50	-5	-12	3,3	SN..1204..	
15	S50V-MSKNR15	50	47	48,5	400	35	55	63	-5	-12	5,9	SN..1506..	
	S50V-MSKNL15	50	47	48,5	400	35	55	63	-5	-12	5,9	SN..1506..	

Комплекующие, Включено в комплект поставки

Доп. части*

Для размера	Прижим	Ключ прижима	Винт прижима	Подкладная пластина	Ключ для подкладной пластины	Штифт подкладной пластины	Втулка	Ключ винта подкладной пластины	Винт подкл. пластины
...12	MC20	-	LD6020-T15P	SSN120412	T15P-2	MN1215R-T15P	P3	-	CS613-T15P
...15	MC12	T25P-7	LD8025-T25P	SSN150412	-	MN1515-T15P	P4	T15P-2	CS8016-T15P

Пожалуйста, уточняйте наличие на складе и действующую цену

*Заказывается отдельно

Державки для пластин TNGA, TNMA, TNMG и TNMM



- Номенклатуру пластин см. на стр. 461-465, 496
- GAMO° = Передний угол, LAMS° = Угол наклона
- Обозначение державок см. на стр. 16-17

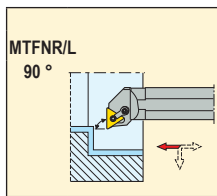
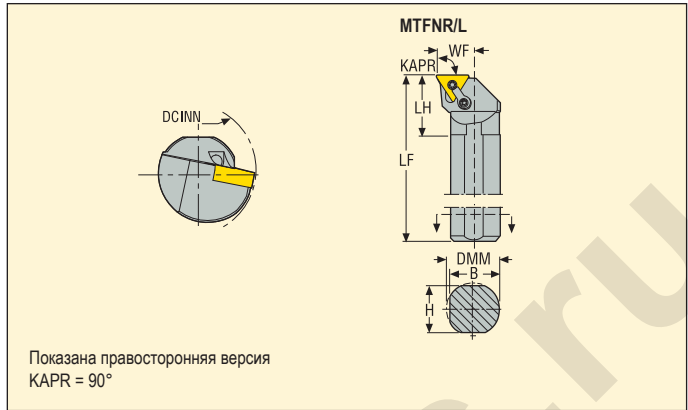

	Обозначение	Размеры в мм							GAMO°	LAMS°	KG	△
		DMM	H	B	LF	WF	LH	DCINN				
16	S32T-MTFNR16	32	30	31,0	300	22	50	40	-5	-14	1,9	TN..1604..
	S32T-MTFNL16	32	30	31,0	300	22	50	40	-5	-14	1,9	TN..1604..

Комплектующие, Включено в комплект поставки

Доп. части*

Для размера	Прижим	Винт прижима	Подкладная пластина	Ключ для подкладной пластины	Штифт подкладной пластины	Винт подкл. пластины
...16	 MC06	 LD5020-T09P	 TSN160312	 T09P-2	 MN0909L-T09P	 CS5008-T09P

Пожалуйста, уточняйте наличие на складе и действующую цену

*Заказывается отдельно
Подкладная пластина TSN160412 для пластины TN..1603..., заказывается отдельно

Державки для пластин VNGA, VNNG, VNMG, VNMA и VNMG



- Номенклатуру пластин см. на стр. 470-471, 502
- GAMO° = Передний угол, LAMS° = Угол наклона
- Обозначение державки см. на стр. 16-17

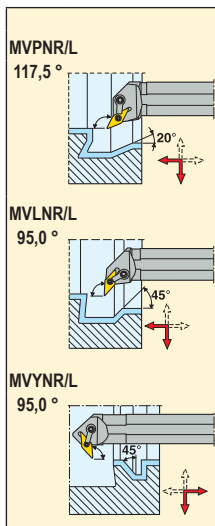
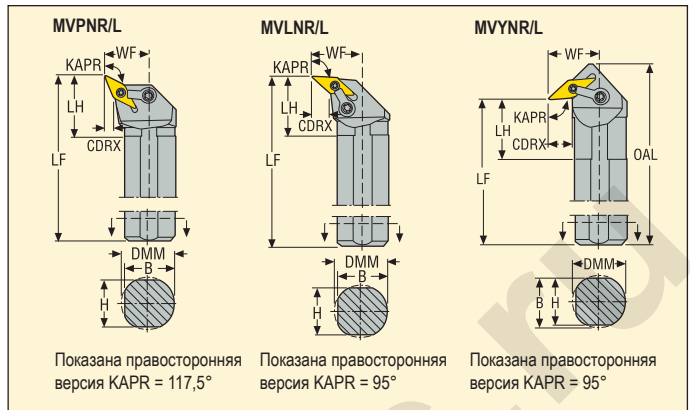

	Обозначение	Размеры в мм										GAMO°	LAMS°	KG	Image
		DMM	H	B	LF	WF	OAL	LH	CDRX	DCINN					
16	S32T-MVPNR16	32	30	31	300	27	—	50	10	46	-5	-12	1,8	VN..1604..	
	S32T-MVPL16	32	30	31	300	27	—	50	10	46	-5	-12	1,8	VN..1604..	
16	S32T-MVLNR16	32	30	31	300	30	—	50	13	48	-5	-12	1,8	VN..1604..	
	S32T-MVLNL16	32	30	31	300	30	—	50	13	48	-5	-12	1,8	VN..1604..	
16	S32T-MVYNR16	32	30	31	300	30	320	50	13	48	-5	-12	2,0	VN..1604..	
	S32T-MVYNL16	32	30	31	300	30	320	50	13	48	-5	-12	2,0	VN..1604..	

Комплектующие, Включено в комплект поставки

Для размера	Прижим	Винт прижима	Подкладная пластина	Ключ для подкладной пластины	Штифт подкладной пластины
...16	MC20	LD6021-T09P	VSN160316	T09P-2	MN0909L-T09P

Пожалуйста, уточняйте наличие на складе и действующую цену

Державки для пластин WNGA, WNGG, WNMA, WNMG и WNMM

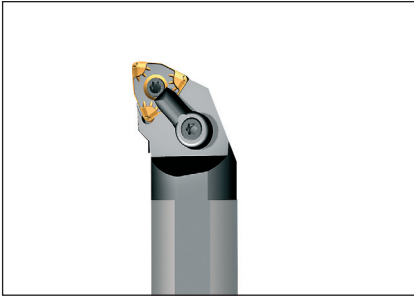

- Номенклатуру пластин см. на стр. 474-478, 505
- GAMO° = Передний угол, LAMS° = Угол наклона
- Обозначение державок см. на стр. 16-17

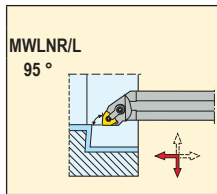
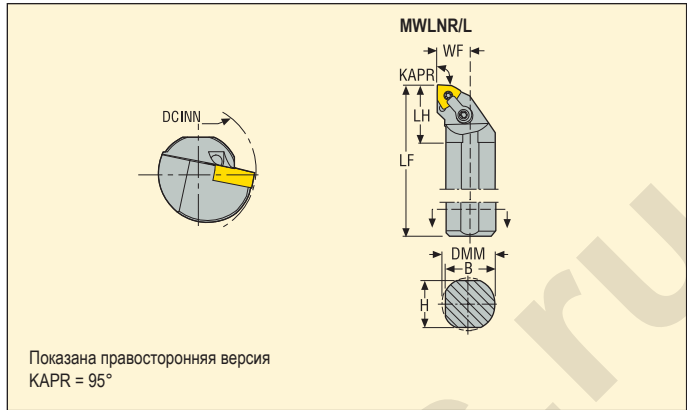

	Обозначение	Размеры в мм							GAMO°	LAMS°	KG	
		DMM	H	B	LF	WF	LH	DCINN				
08	S25S-MwLNR08	25	23	24,0	250	17	40	32	-5	-11	0,9	WN..0804..
	S32T-MwLNR08	32	30	31,0	300	22	50	40	-5	-14	1,8	WN..0804..
	S40U-MwLNR08	40	37	38,5	350	27	50	50	-5	-12	3,2	WN..0804..
	S25S-MwLNL08	25	23	24,0	250	17	40	32	-5	-11	0,9	WN..0804..
	S32T-MwLNL08	32	30	31,0	300	22	50	40	-5	-14	1,8	WN..0804..
	S40U-MwLNL08	40	37	38,5	350	27	50	50	-5	-12	3,2	WN..0804..

Комплектующие, Включено в комплект поставки

Доп. части*

Для размера	Прижим	Винт прижима	Ключ прижима	Штифт пластины	Подкладная пластина	Ключ для подкладной пластины	Штифт подкладной пластины	Втулка
S25S...08	MC20	LD6020-T15P	T15P-2	MN1215S-T15P	-	-	-	P3
S32T...08	MC21	LD6025-T15P	-	-	MWN080412	T15P-2	MN1215T-T15P	P3
S40U...08	MC21	LD6025-T15P	-	-	MWN080412	T15P-2	MN1215T-T15P	P3

Пожалуйста, уточняйте наличие на складе и действующую цену

*Заказывается отдельно

Державки для пластин PCBN CNMN



- Номенклатуру пластин см. на стр. 481
- GAMO° = Передний угол, LAMS° = Угол наклона
- Обозначение державок см. на стр. 16-17

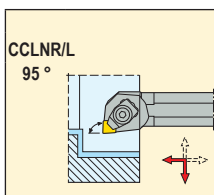
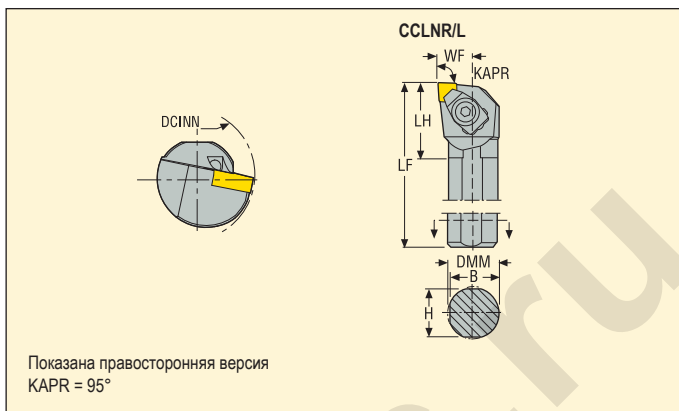

Обозначение	Размеры в мм								GAMO°	LAMS°	KG	Код
	DMM	H	B	LF	WF	LH	DCINN					
S25R-CCLNR09	25	23	24,0	200	17	40	32	-6	-12	0,8	CN.N0903..	
S32S-CCLNR09	32	30	31,0	250	22	44	40	-6	-12	1,5	CN.N0903..	
S25R-CCLNL09	25	23	24,0	200	17	40	32	-6	-12	0,8	CN.N0903..	
S32S-CCLNL09	32	30	31,0	250	22	44	40	-6	-12	1,5	CN.N0903..	

Комплектующие, Включено в комплект поставки

Доп. части, Заказывается отдельно

Для размера	Прижим	Ключ прижима	Подкладная пластина	Винт подкл. пластины	Ключ винта подкладной пластины
...09	CC14	4SMS795	CCN090316	174.10-652-T07P	T07P-2

Пожалуйста, уточняйте наличие на складе и действующую цену

Державки для пластин PCBN RNGN и RNMN



- Номенклатуру пластин см. на стр. 486-488, 511, 514
- GAMO° = Передний угол, LAMS° = Угол наклона
- Обозначение державок см. на стр. 16-17

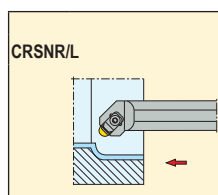
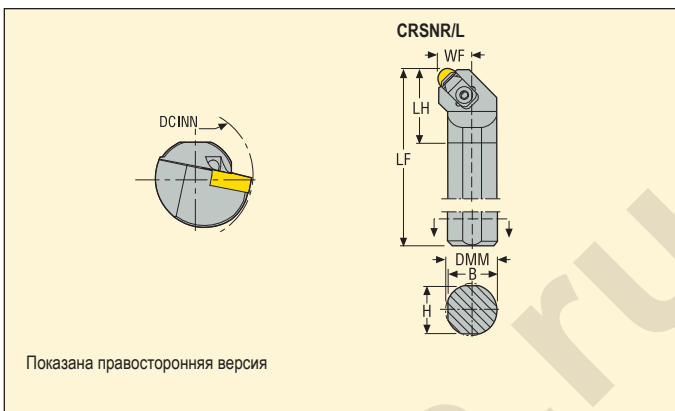

	Обозначение	Размеры в мм							GAMO°	LAMS°	KG	
		DMM	H	B	LF	WF	LH	DCINN				
06	S25R-CRSNR06	25	23	24,0	200	17	37	32	-6	-12	0,8	RN.N0603..
	S32S-CRSNR06	32	30	31,0	250	22	40	40	-6	-12	1,6	RN.N0603..
	S40T-CRSNR06	40	37	38,5	300	27	40	50	-6	-12	2,8	RN.N0603..
	S25R-CRSNL06	25	23	24,0	200	17	37	32	-6	-12	0,8	RN.N0603..
	S32S-CRSNL06	32	30	31,0	250	22	40	40	-6	-12	1,6	RN.N0603..
S40T-CRSNL06	40	37	38,5	300	27	40	50	-6	-12	2,8	RN.N0603..	
09	S32S-CRSNR09	32	30	31,0	250	22	40	40	-6	-12	1,5	RN.N0903..
	S40T-CRSNR09	40	37	38,5	300	27	43	50	-6	-12	2,8	RN.N0903..
	S32S-CRSNL09	32	30	31,0	250	22	40	40	-6	-12	1,6	RN.N0903..
	S40T-CRSNL09	40	37	38,5	300	27	43	50	-6	-12	2,8	RN.N0903..

Комплектующие, Включено в комплект поставки

Доп. части, Заказывается отдельно

Для размера	Прижим	Ключ прижима	Подкладная пластина	Винт подкл. пластины	Ключ винта подкладной пластины
...06					
...09	CC16	4SMS795	117.10-620	174.10-652-T07P	T07P-2

Пожалуйста, уточняйте наличие на складе и действующую цену

Державки для пластин PCBN SNGF, SNGN и SNMN



- Номенклатуру пластин см. на стр. 491-493
- GAMO° = Передний угол, LAMS° = Угол наклона
- Обозначение державок см. на стр. 16-17

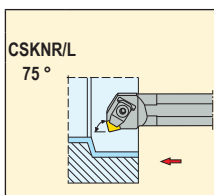
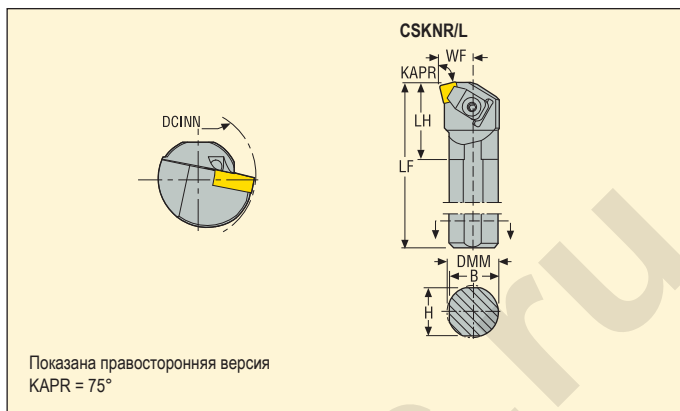

Обозначение	Размеры в мм								GAMO°	LAMS°	KG	
	DMM	H	B	LF	WF	LH	DCINN					
09 S25R-CSKNR09	25	23	24,0	200	17	35	32	-6	-12	0,8	SN.N0903..	

Комплекующие, Включено в комплект поставки

Доп. части, Заказывается отдельно

Для размера	Прижим	Ключ прижима	Подкладная пластина	Винт подкл. пластины	Ключ винта подкладной пластины
S25R-...09	CC14	4SMS795	174.10-620	174.10-652-T07P	T07P-2

Пожалуйста, уточняйте наличие на складе и действующую цену

Державки для пластин PCBN TNGN, TNGX, TNMN и TNMX



- Номенклатуру пластин см. на стр. 497-501
- GAMO° = Передний угол, LAMS° = Угол наклона
- Обозначение державок см. на стр. 16-17

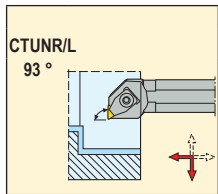
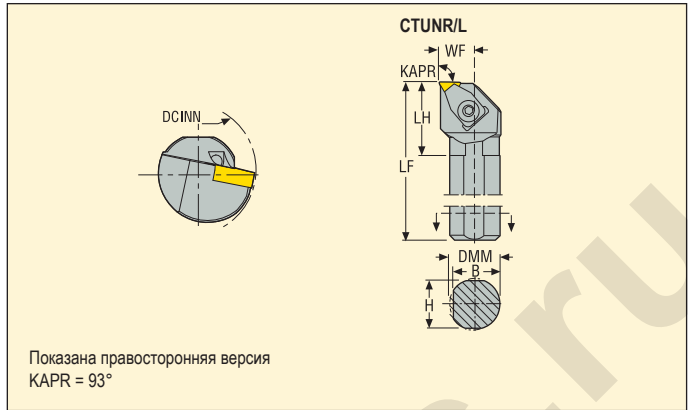

	Обозначение	Размеры в мм							GAMO°	LAMS°	KG	
		DMM	H	B	LF	WF	LH	DCINN				
11	S25R-CTUNR11	25	23	24,0	200	17	40	32	-6	-10	0,8	TN.N/TN.X1103..
	S32S-CTUNR11	32	30	31,0	250	22	40	40	-6	-10	1,5	TN.N/TN.X1103..
	S25R-CTUNL11	25	23	24,0	200	17	40	32	-6	-10	0,8	TN.N/TN.X1103..
	S32S-CTUNL11	32	30	31,0	250	22	40	40	-6	-10	1,5	TN.N/TN.X1103..

Комплектующие, Включено в комплект поставки

Доп. части, Заказываеться отдельно

Для размера	Прижим	Ключ прижима	Подкладная пластина	Винт подкл. пластины	Ключ винта подкладной пластины
...11	CC14	4SMS795	CTN110308	CS2507-T07P	T07P-2

Пожалуйста, уточняйте наличие на складе и действующую цену
 Подкладная пластина CTN110312 для пластины TN.N110312 и TNMX110308S-WZ, заказывается отдельно

Державки для пластин PCBN DNMA



- Номенклатуру пластин см. на стр. 484
- GAMO° = Передний угол, LAMS° = Угол наклона
- Обозначение державок см. на стр. 16-17

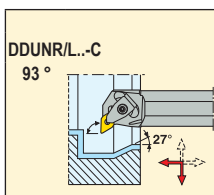
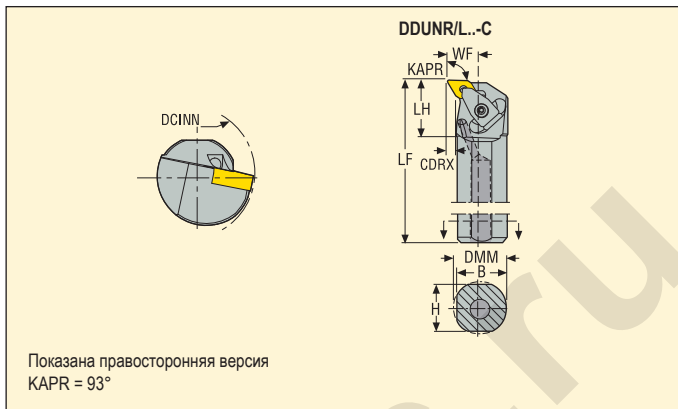

	Обозначение	Размеры в мм								GAMO°	LAMS°	KG	
		DMM	H	B	LF	WF	LH	CDRX	DCINN				
11	A25R-DDUNR11-C	25	23	24,0	200	17	27	4,0	32	-6	-13	0,7	DNMA1104..
	A25R-DDUNL11-C	25	23	24,0	200	17	27	4,0	32	-6	-13	0,7	DNMA1104..
	A32S-DDUNL11-C	32	30	31,0	250	22	31	6,0	40	-5	-11	1,4	DNMA1104..

Комплектующие, Включено в комплект поставки

Доп. части*

Для размера	Втулка прижима	Винт прижима	Плавающий клиновидный зажим	Подкладная пластина	Ключ для подкладной пластины	Винт подкл. пластины	Пружина	Прижим, набор
...11	FP1508	L84017-T09P	CC09P-D11	DDN110310	T09P-2	C03007-T09P	S5608	CC09P-SET

Пожалуйста, уточняйте наличие на складе и действующую цену

*Заказывается отдельно

Державки для пластин CNGA, CNGG, CNMA, CNMG и CNMM

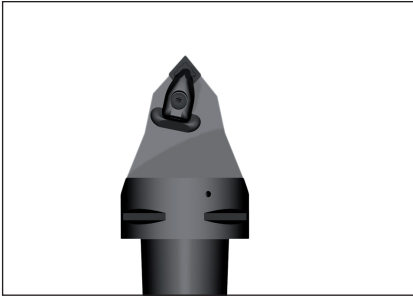

- Номенклатуру пластин см. на стр. 424-431, 480
- GAMO° = Передний угол, LAMS° = Угол наклона
- Обозначение державок см. на стр. 10-11

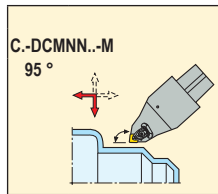
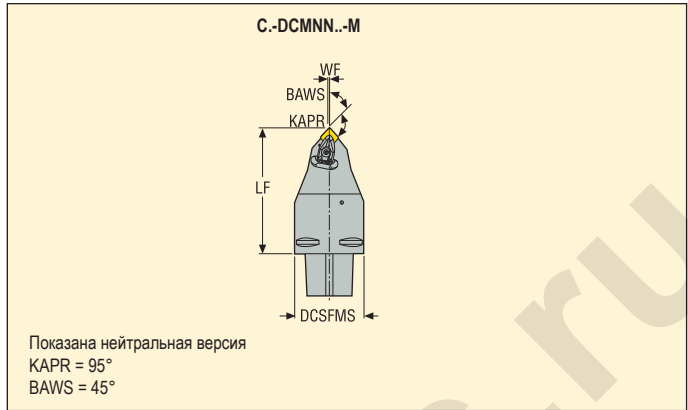

Хвост Seco-Capto		Обозначение	Размеры в мм			GAMO°	LAMS°	KG	
			DCSFMS	WF	LF				
C6	12	C6-DCMNN-00090-12-M	63	0	90	-5,49	-6,47	1,3	CN..1204..
		C6-DCMNN-00115-12-M	63	0	115	-5,49	-6,47	2,1	CN..1204..

Комплектующие, Включено в комплект поставки

Доп. части*

Для размера	Втулка прижима	Винт прижима	Сопло	Плавающий клиновый зажим	Подкладная пластина	Ключ для подкладной пластины	Винт подкл. пластины	Пружина	Прижим, набор
00090-12	FP2012	L85021-T15P	CN6	CD12-S	DCN120616	T15P-2	C04008-T15P	S6912	CD12-S12
00115-12	FP2012	L85021-T15P	CN8	CD12-S	DCN120616	T15P-2	C04008-T15P	S6912	CD12-S12

Пожалуйста, уточняйте наличие на складе и действующую цену

*Заказывается отдельно

Державки для пластин DNGA, DNGG, DNGM, DNMA, DNMG, DNMM и DNMX

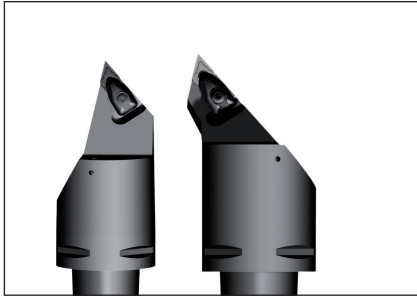

- Номенклатуру пластин см. на стр. 435-441, 483
- GAMO° = Передний угол, LAMS° = Угол наклона
- Обозначение державки см. на стр. 10-11

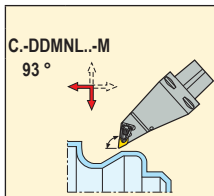
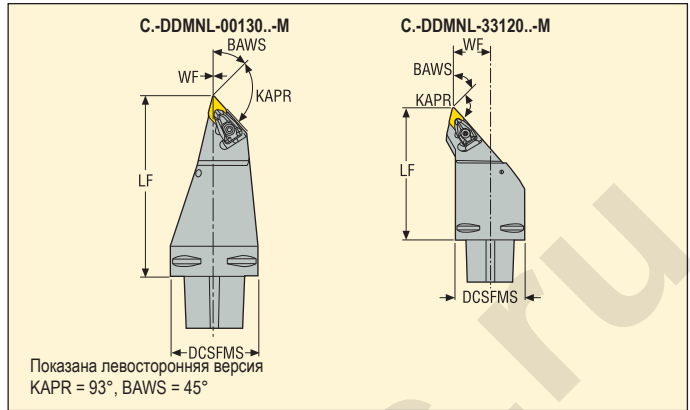

Хвост Seco-Capto	Обозначение	Размеры в мм			GAMO°	LAMS°	KG	Код
		DCSFMS	WF	LF				
C6								
15	C6-DDMNL-00130-15-M	63	0	130	-6	-6	1,5	DN..1506..
	C6-DDMNL-33120-15-M	63	33	120	-6	-6	2,2	DN..1506..

Комплекующие, Включено в комплект поставки

Доп. части*

Для размера	Втулка прижима	Винт прижима	Сопло	Плавающий клиновый зажим	Подкладная пластина	Ключ для подкладной пластины	Винт подкл. пластины	Пружина	Прижим, набор
00130-15	FP2012	L85021-T15P	CN6	CD12-S	DDN150416	T15P-2	C04008-T15P	S6912	CD12-S12
33120-15	FP2012	L85021-T15P	CN8	CD12-S	DDN150416	T15P-2	C04008-T15P	S6912	CD12-S12

Пожалуйста, уточняйте наличие на складе и действующую цену

*Заказывается отдельно
Подкладная пластина DSN150612 для пластины DN..1504... заказывается отдельно

Державки для пластин VNGA, VNGG, VNGM, VNMA и VNMG

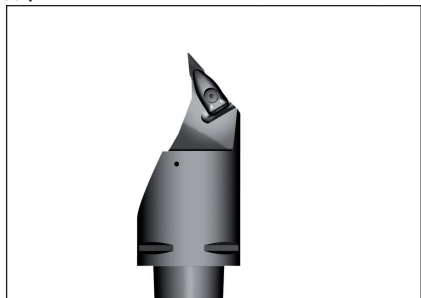

- Номенклатуру пластин см. на стр. 470-471, 503-504
- GAMO° = Передний угол, LAMS° = Угол наклона
- Обозначение державки см. на стр. 10-11

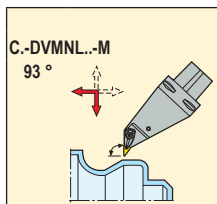
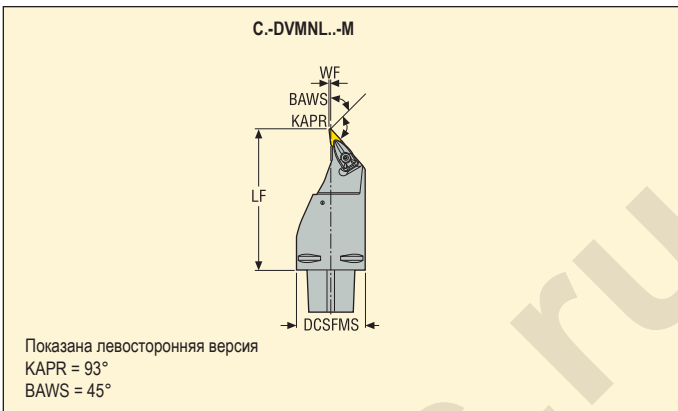

Хвост Seco-Capto	Обозначение	Размеры в мм			GAMO°	LAMS°	KG	Код пластины
		DCSFMS	WF	LF				
C6	16 C6-DVMNL-00130-16-M	63	0	130	-4,5	-13,5	2,1	VN..1604..

Комплектующие, Включено в комплект поставки

Доп. части*

Для размера	Втулка прижима	Винт прижима	Сопло	Плавающий клиновый зажим	Подкладная пластина	Ключ для подкладной пластины	Винт подкл. пластины	Пружина	Прижим, набор
...-16	FP2012	L85021-T15P	CN6	CD19-S-V16	DVN160310	T15P-2	C03508-T15P	S6912	CD19-V16

Пожалуйста, уточняйте наличие на складе и действующую цену

*Заказывается отдельно

Державки для пластин WNGA, WNMA, WNMG и WNMM

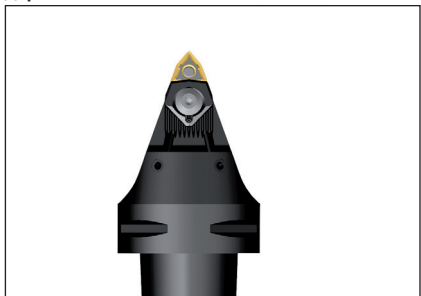

- Номенклатуру пластин см. на стр. 475-478, 505
- GAMO° = Передний угол, LAMS° = Угол наклона
- Обозначение державок см. на стр. 10-11

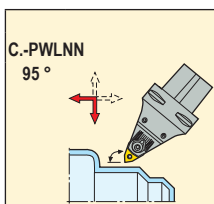
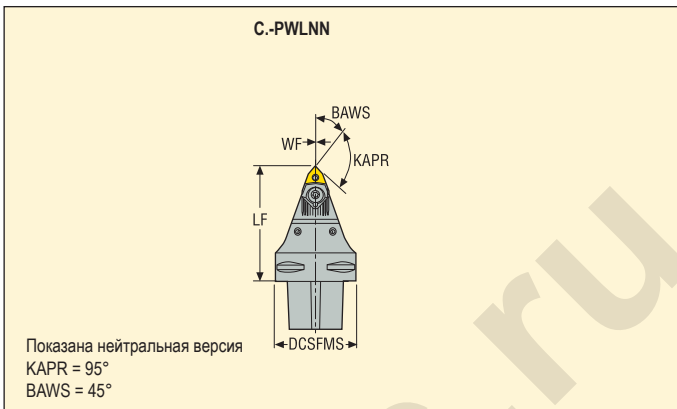

Хвост Seco-Capto	Обозначение	Размеры в мм			GAMO°	LAMS°	KG	Код
		DCSFMS	WF	LF				
C6	08 C6-PWLNN-00090-08	63	0	90	-5,5	-6,5	1,4	WN..0804..

Комплекующие, Включено в комплект поставки

Доп. части*

Для размера	Сопло	Подкладная пластина	Настроечный винт	Штифт подкладной пластины	Клиновый зажим	Ключ	Клиновый зажим, винт	Ключ винта подкладной пластины
...08	CN8	WAE080412	L82511-T07P	PP2015-1-T15P	WNW08HD	T25P-7	WS2325-T25P	T15P-2

Пожалуйста, уточняйте наличие на складе и действующую цену

*Заказывается отдельно
Подкладная пластина WAE080312 для пластины WNM.0806... заказывается отдельно
Клин WNW08 для пластины WNM08... заказывается отдельно

Державки для пластин CCGT, CCGW, CCGX, CCMT и CCMW

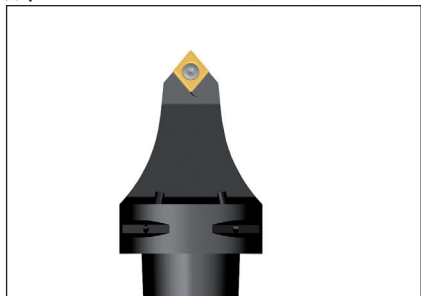

- Номенклатуру пластин см. на стр. 419-423, 479, 509
- GAMO° = Передний угол, LAMS° = Угол наклона
- Обозначение державок см. на стр. 10-11

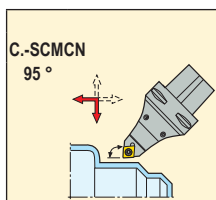
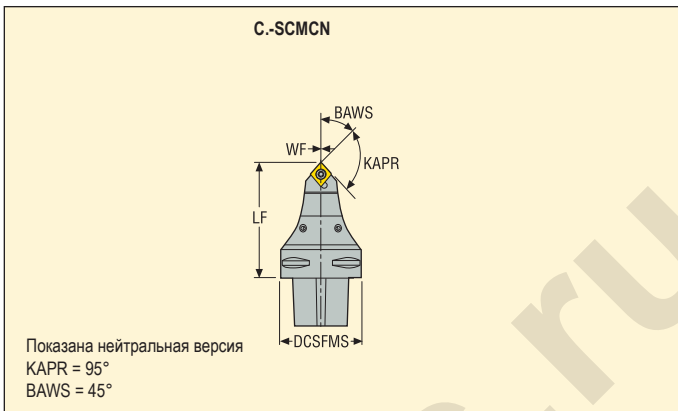

Хвост Seco- Capto		Обозначение	Размеры в мм			GAMO°	LAMS°		
			DCSFMS	WF	LF				
C6	12	C6-SCMCN-00090-12	63	0	90	0	0	1,2	CC..1204..

Комплектующие, Включено в комплект поставки

Доп. части*

Для размера	Сопло	Ключ	Винт	Подкладная пластина	Винт подкл. пластины	Ключ винта подкладной пластины
...-12	CN8	T15P-2	C05012-T15P	123.19-621	CA5008	5SMS795

Пожалуйста, уточняйте наличие на складе и действующую цену

*Заказывается отдельно

Державки для пластин RCMT

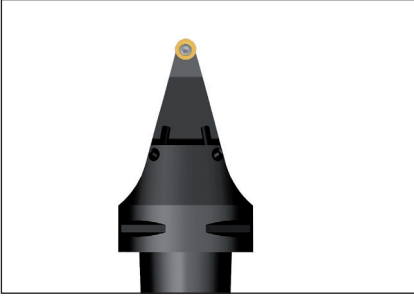

- Номенклатуру пластин см. на стр. 445
- GAMO° = Передний угол, LAMS° = Угол наклона
- Обозначение державки см. на стр. 10-11

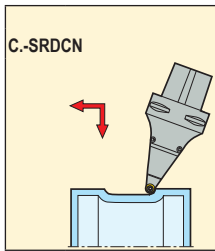
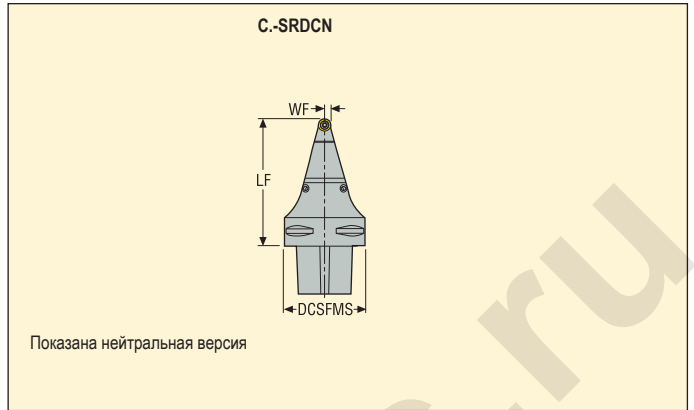

Хвост Seco-Capto	Обозначение	Размеры в мм			GAMO°	LAMS°	KG	
		DCSFMS	WF	LF				
C6	10 C6-SRDCN-00100-10	63	5	100	0	0	1,5	RCMT10T3..
	16 C6-SRDCN-00100-16	63	8	100	0	0	1,5	RCMT1606..

Комплектующие, Включено в комплект поставки

Доп. части*

Для размера	Сопло	Ключ	Винт	Подкладная пластина	Винт подкл. пластины	Ключ винта подкладной пластины
...-10	CN8	T15P-2	C03510-T15P	111.19-620	CA3510	9/64SMS875
...-16	CN8	T20P-7L	C05018-T20P	SRN16T3M0	CA5015	5SMS795

Пожалуйста, уточняйте наличие на складе и действующую цену

*Заказывается отдельно

Державки для пластин VBGT, VBGW, VBMT, VBW и VCGT

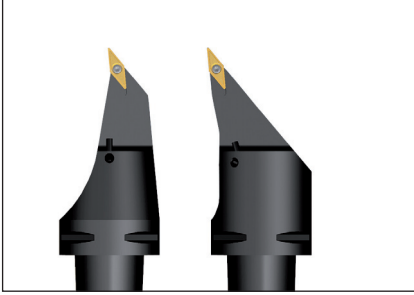

- Номенклатуру пластин см. на стр. 467-469, 502, 512
- GAMO° = Передний угол, LAMS° = Угол наклона
- Обозначение державок см. на стр. 10-11

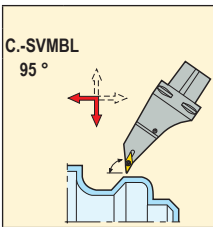
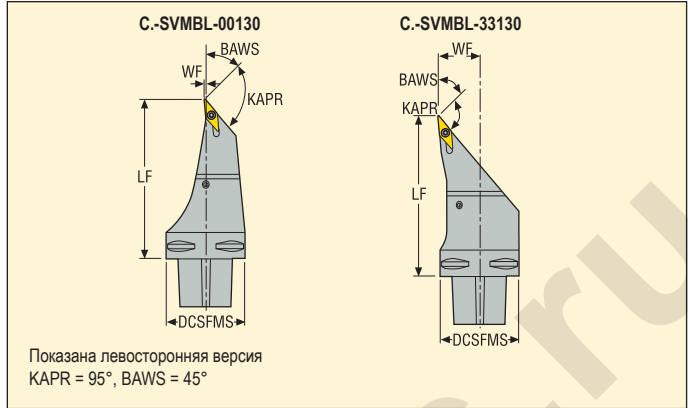

Хвост Seco-Capto	Обозначение	Размеры в мм			GAMO°	LAMS°	KG	Код
		DCSFMS	WF	LF				
C6	C6-SVMBL-00130-16	63	1	130	0	0	1,8	VB../VC../1604..
	C6-SVMBL-33130-16	63	33	130	0	0	2,1	VB../VC../1604..

Комплектующие, Включено в комплект поставки

Для размера	Сопло	Ключ	Винт	Подкладная пластина	Винт подкл. пластины
...-16	CN8	T15P-2	C03512-T15P	171.19-620	CA3510

Доп. части*

Ключ винта подкладной пластины
9/64SMS875

Пожалуйста, уточняйте наличие на складе и действующую цену

*Заказывается отдельно

Державки для пластин CCGT, CCGW, CCGX, CCMT и CCMW

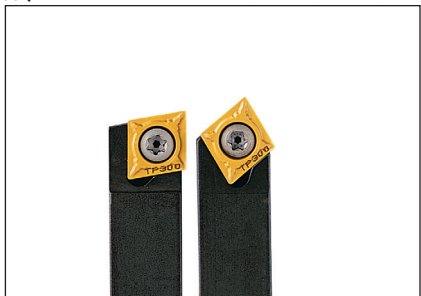

- Номенклатуру пластин см. на стр. 419-423, 479, 507-509
- GAMO° = Передний угол, LAMS° = Угол наклона
- Обозначение державок см. на стр. 14-15

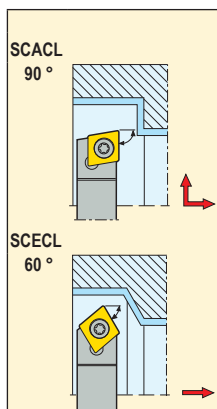
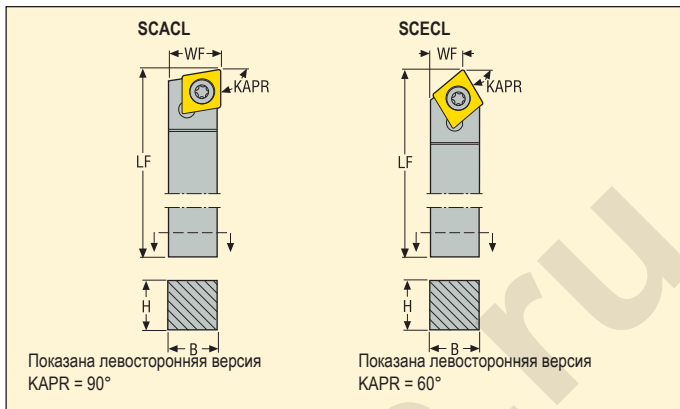

		Обозначение	Размеры в мм				GAMO°	LAMS°		
			H	B	LF	WF				
09		SCACL1212D09	12	12	60	13,0	0	0	0,1	CC..09T3..
06		SCECL1010C06	10	10	50	6,2	0	0	0,1	CC..0602..

Комплектующие, Включено в комплект поставки

Для размера	Ключ	Винт
...06	T07P-2	C02506-T07P
...09	T15P-2	C04008-T15P

Пожалуйста, уточняйте наличие на складе и действующую цену

Державки для пластин CCGT, CCGW, CСMT и CСMW

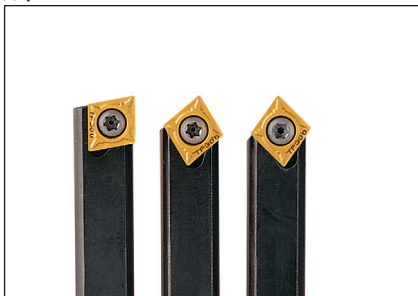

- Номенклатуру пластин см. на стр. 419-423, 479, 507-509
- GAMO° = Передний угол, LAMS° = Угол наклона
- Обозначение державок см. на стр. 14-15

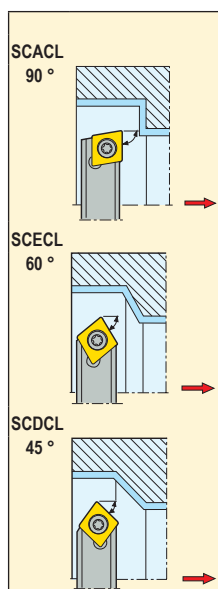
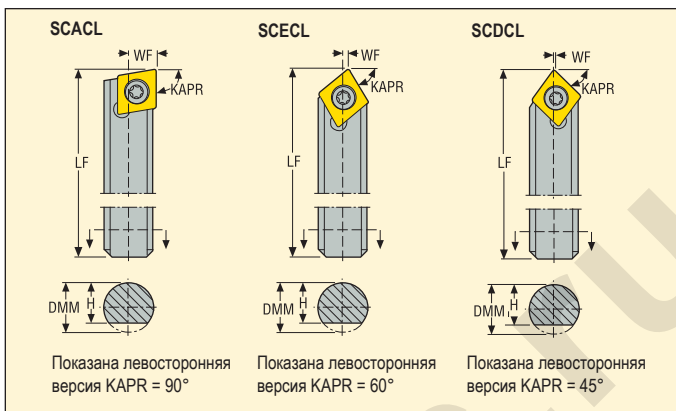

	Обозначение	Размеры в мм				GAMO°	LAMS°	KG	
		DMM	H	LF	WF				
06	S08A-SCACL06	8	6,3	32	4,2	0	0	0,1	CC..0602..
	S10C-SCACL06	10	8,3	50	5,2	0	0	0,1	CC..0602..
09	S12D-SCACL09	12	10,3	60	6,7	0	0	0,1	CC..0602..
06	S08A-SCECL06	8	6,3	32	1,5	0	0	0,1	CC..0602..
	S10C-SCECL06	10	8,3	50	2,4	0	0	0,1	CC..0602..
09	S12D-SCECL09	12	10,3	60	2,3	0	0	0,1	CC..09T3..
06	S08A-SCDCL06	8	6,3	32	0,3	0	0	0,1	CC..0602..
	S10C-SCDCL06	10	8,3	50	1,2	0	0	0,1	CC..0602..
09	S12D-SCDCL09	12	10,3	60	0,5	0	0	0,1	CC..09T3..

Комплектующие, Включено в комплект поставки

Для размера	Ключ	Винт
S08A-...06	T07P-2	C02505-T07P
S10C-...06	T07P-2	C02506-T07P
...09	T15P-2	C04008-T15P

Пожалуйста, уточняйте наличие на складе и действующую цену

Державки для пластин CCGT, CCGW, CCGX, CСMT и CСMW

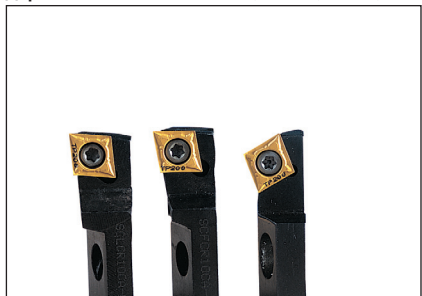

- Номенклатуру пластин см. на стр. 419-423, 479, 507-509
- GAMO° = Передний угол, LAMS° = Угол наклона

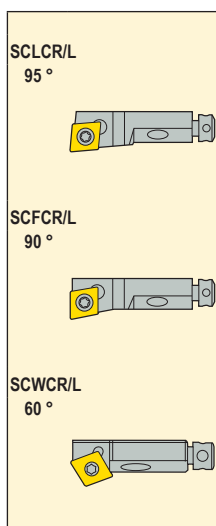
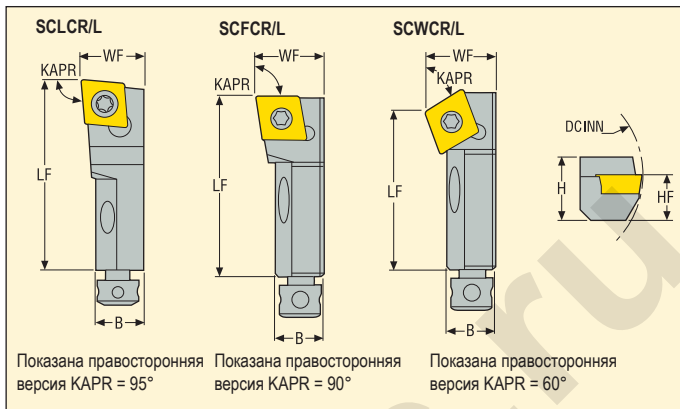

	Обозначение	Размеры в мм						GAMO°	LAMS°	KG	
		H	B	LF	WF	HF	DCINN3				
95°	SCLCR10CA-09	15	11	50	14	10	40	0	0	0,1	CC..09T3..
	SCCL10CA-09	15	11	50	14	10	40	0	0	0,1	CC..09T3..
90°	SCLCR12CA-12	20	16	55	20	12	50	0	0	0,1	CC..1204..
	SCCL12CA-12	20	16	55	20	12	50	0	0	0,1	CC..1204..
06	SCFCR08CA-06	11	7	26	10	8	25	0	0	0,1	CC..0602..
	SCFL08CA-06	11	7	26	10	8	25	0	0	0,1	CC..0602..
09	SCFCR10CA-09	15	11	50	14	10	40	0	0	0,1	CC..09T3..
	SCFL10CA-09	15	11	50	14	10	40	0	0	0,1	CC..09T3..
12	SCFCR12CA-12	20	16	55	20	12	50	0	0	0,1	CC..1204..
	SCFL12CA-12	20	16	55	20	12	50	0	0	0,1	CC..1204..
06	SCWCL08CA-06	11	7	28	10	8	25	0	0	0,1	CC..0602..
09	SCWCR10CA-09	15	11	44	14	10	40	0	0	0,1	CC..09T3..
	SCWCL10CA-09	15	11	44	14	10	40	0	0	0,1	CC..09T3..

Комплектующие, Включено в комплект поставки

Для размера	Ключ	Винт	Зажимной винт	Настроечный винт (осевой)	Настроечный винт (радиальный)
-06	T07P-2	C02505-T07P	179.17-698-T09P	179.17-683	179.17-684
-09	T15P-2	C04008-T15P	179.17-696-T25P	179.17-680	179.17-686
-12	T20P-7	C05010-T20P	179.17-697-T25P	179.17-680	179.17-687

Доп. части*

Ключ	Регулировочный ключ
T25P-7	2SMS795
T25P-7	2SMS795
T09P-2	1.5SMS795

Пожалуйста, уточняйте наличие на складе и действующую цену

*Заказывается отдельно

Державки для пластин CCGT, CCGW, CCGX, CCMT и CCMW

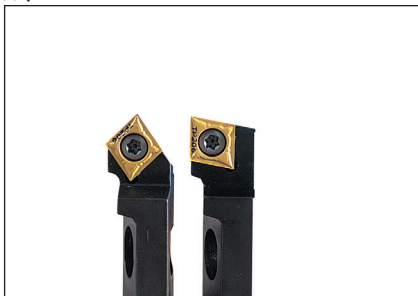

- Номенклатуру пластин см. на стр. 419-423, 479, 507-509
- GAMO° = Передний угол, LAMS° = Угол наклона

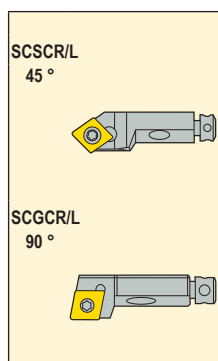
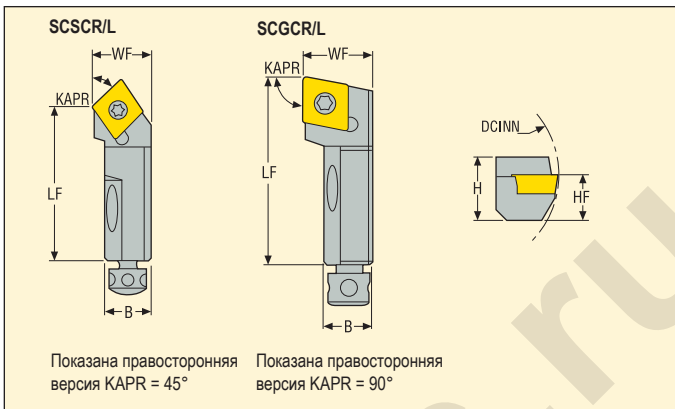

	Обозначение	Размеры в мм						GAMO°	LAMS°	KG	Код
		H	B	LF	WF	HF	DCINN3				
06	SCSCR08CA-06	11	7	28	10	8	25	0	0	0,1	CC..0602..
	SCSCL08CA-06	11	7	28	10	8	25	0	0	0,1	CC..0602..
09	SCSCR10CA-09	15	11	44	14	10	40	0	0	0,1	CC..09T3..
12	SCSCR12CA-12	20	16	47	20	12	50	0	0	0,1	CC..1204..
06	SCGCR08CA-06	11	7	32	10	8	25	0	0	0,1	CC..0602..
	SCGCL08CA-06	11	7	32	10	8	25	0	0	0,1	CC..0602..
09	SCGCR10CA-09	15	11	50	14	10	40	0	0	0,1	CC..09T3..
12	SCGCR12CA-12	20	16	55	20	12	50	0	0	0,1	CC..1204..
	SCGCL12CA-12	20	16	55	20	12	50	0	0	0,1	CC..1204..

Комплектующие, Включено в комплект поставки

Для размера	Ключ	Винт	Зажимной винт	Настроечный винт (осевой)	Настроечный винт (радиальный)
-06	T07P-2	C02505-T07P	179.17-698-T09P	179.17-683	179.17-684
-09	T15P-2	C04008-T15P	179.17-696-T25P	179.17-680	179.17-686
-12	T20P-7	C05010-T20P	179.17-697-T25P	179.17-680	179.17-687

Доп. части*

Ключ	Регулировочный ключ
T09P-2	1.5SMS795
T25P-7	2SMS795
T25P-7	2SMS795

Пожалуйста, уточняйте наличие на складе и действующую цену

*Заказывается отдельно

Державки для пластин CCGT, CCGW, CCGX, CCMT и CCMW



- Номенклатуру пластин см. на стр. 419-423, 479, 507-509
- GAMO° = Передний угол, LAMS° = Угол наклона

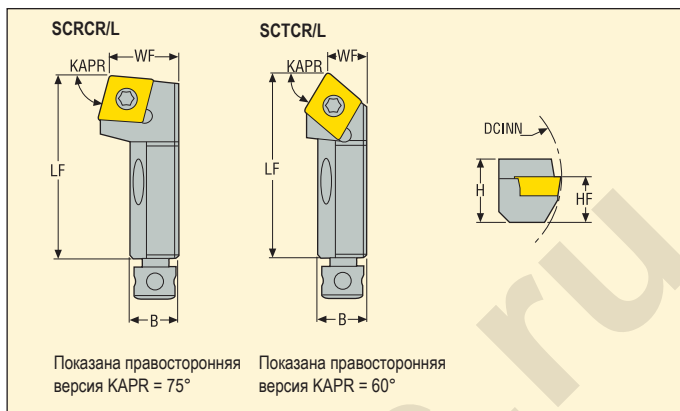

SCRCR/L 75°		Обозначение	Размеры в мм					DCINN3	GAMO°	LAMS°		
			H	B	LF	WF	HF					
	09	SCRCR10CA-09	15	11	50	14	10	40	0	0	0,1	CC..09T3..
		SCRCL10CA-09	15	11	50	14	10	40	0	0	0,1	CC..09T3..
	06	SCTCR08CA-06	11	7	26	6	8	25	0	0	0,1	CC..0602..
		SCTCR10CA-09	15	11	50	9	10	40	0	0	0,1	CC..09T3..
	09	SCTCL10CA-09	15	11	50	9	10	40	0	0	0,1	CC..09T3..
		SCTCR12CA-12	20	16	55	13	12	50	0	0	0,1	CC..1204..
12	SCTCL12CA-12	20	16	55	13	12	50	0	0	0,1	CC..1204..	

Комплектующие, Включено в комплект поставки

Для размера	Ключ	Винт	Зажимной винт	Настроечный винт (осевой)	Настроечный винт (радиальный)
-06	T07P-2	C02505-T07P	179.17-698-T09P	179.17-683	179.17-684
-09	T15P-2	C04008-T15P	179.17-696-T25P	179.17-680	179.17-686
-12	T20P-7	C05010-T20P	179.17-697-T25P	179.17-680	179.17-687

Доп. части*

Ключ	Регулировочный ключ
T25P-7	2SMS795
T09P-2	1.5SMS795
T25P-7	2SMS795

Пожалуйста, уточняйте наличие на складе и действующую цену

*Заказывается отдельно

Державки для пластин SCGW и SCMT



- Номенклатуру пластин см. на стр. 448, 489
- GAMO° = Передний угол, LAMS° = Угол наклона

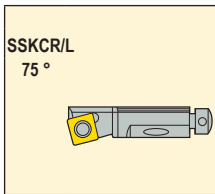
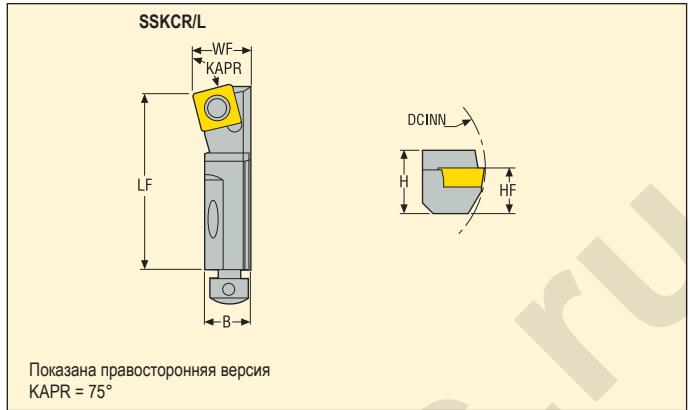

		Обозначение	Размеры в мм					DCINN3	GAMO°	LAMS°		
			H	B	LF	WF	HF					
09		SSKCR10CA-09	15	11	50	14	10	40	0	0	0,1	SC..09T3..
		SSKCL10CA-09	15	11	50	14	10	40	0	0	0,1	SC..09T3..
12		SSKCR12CA-12	20	16	55	20	12	50	0	0	0,1	SC..1204..
		SSKCR16CA-12	25	20	63	25	16	60	-4	0	0,2	SC..1204..

Комплектующие, Включено в комплект поставки

Доп. части*

Для размера	Ключ	Винт	Подкладная пластина	Зажимной винт	Настроечный винт (осевой)	Настроечный винт (радиальный)	Винт подкл. пластины	Ключ	Регулировочный ключ
-09	T15P-2	C04008-T15P	-	179.17-696-T25P	179.17-680	179.17-686	-	T25P-7	2SMS795
.12..-12	T20P-7	C05010-T20P	-	179.17-697-T25P	179.17-680	179.17-687	-	T25P-7	2SMS795
.16..-12	T15P-2	C05012-T15P	110.19-621	179.17-693	179.17-680	179.17-685	CA5008	5SMS795	2.5SMS795

Пожалуйста, уточняйте наличие на складе и действующую цену

*Заказывается отдельно

Державки для пластин TCGT, TCMT и TCMW

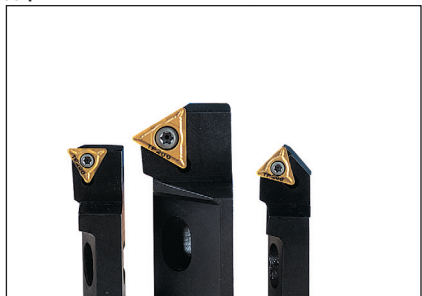

- Номенклатуру пластин см. на стр. 456-459, 495, 511
- GAMO° = Передний угол, LAMS° = Угол наклона

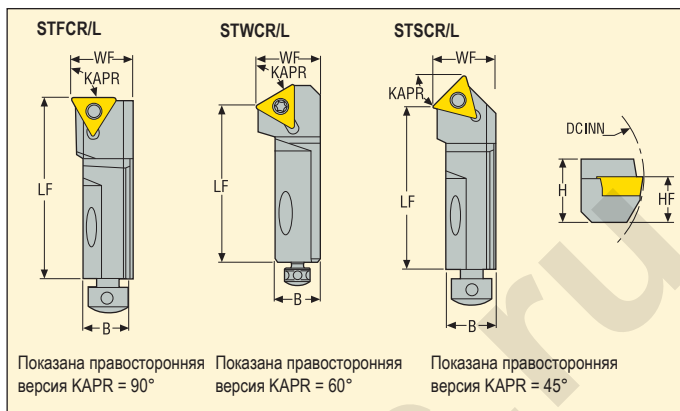

STFCR/L 90°	STWCR/L 60°	STSCR/L 45°	Обозначение	Размеры в мм				DCINN3	GAMO°	LAMS°	KG	TC..1102..		
				H	B	LF	WF						HF	
			11 STFCR10CA-11	15	11	50	14	10	40	0	0	0,1	TC..1102..	
			11 STFCR12CA-11	20	16	55	20	12	50	0	0	0,1	TC..1102..	
			11 STFCL10CA-11	15	11	50	14	10	40	0	0	0,1	TC..1102..	
			16 STFCR16CA-16	25	20	63	25	16	60	-2	0	0,2	TC..16T3..	
			16 STFCL16CA-16	25	20	63	15	16	60	-2	0	0,2	TC..16T3..	
			16 STWCR16CA-16	25	20	53	25	16	60	0	0	0,2	TC..16T3..	
			16 STWCL16CA-16	25	20	53	25	16	60	0	0	0,2	TC..16T3..	
			11 STSCR10CA-11	15	11	44	14	10	40	0	0	0,1	TC..1102..	
			11 STSCL10CA-11	15	11	44	14	10	40	0	0	0,1	TC..1102..	
			16	16 STSCR12CA-16	20	16	47	20	12	50	0	0	0,1	TC..16T3..
				16 STSCR16CA-16	25	20	53	25	16	60	-6	0	0,2	TC..16T3..
				16 STSCL12CA-16	20	16	47	20	12	50	0	0	0,1	TC..16T3..
				16 STSCL16CA-16	25	20	53	25	16	60	-6	0	0,2	TC..16T3..

Комплектующие, Включено в комплект поставки

Для размера	Ключ	Винт	Подкладная пластина	Зажимной винт	Настроечный винт (осевой)	Настроечный винт (радиальный)	Винт подкл. пластины
..10...11	T07P-2	C02506-T07P	-	179.17-696-T25P	179.17-680	179.17-686	-
..12...11	T07P-2	C02506-T07P	-	179.17-697-T25P	179.17-680	179.17-687	-
..12...16	T15P-2	C03509-T15P	-	179.17-697-T25P	179.17-680	179.17-687	-
..16...16	T15P-2	C03509-T15P	STN160312	179.17-693	179.17-680	179.17-685	CA3510

Доп. части*

Ключ	Регулировочный ключ	Ключ винта подкладной пластины
T25P-7	2SMS795	-
T25P-7	2SMS795	-
T25P-7	2SMS795	-
5SMS795	2.5SMS795	9/64SMS875

Пожалуйста, уточняйте наличие на складе и действующую цену

*Заказывается отдельно

Державки для пластин TCGT, TCGW, TCMT и TCMW



- Номенклатуру пластин см. на стр. 456-459, 495, 511
- GAMO° = Передний угол, LAMS° = Угол наклона

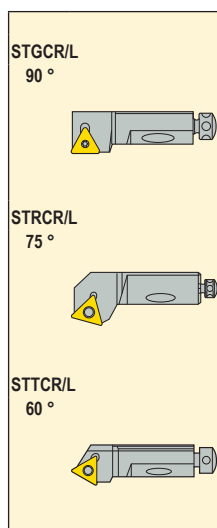
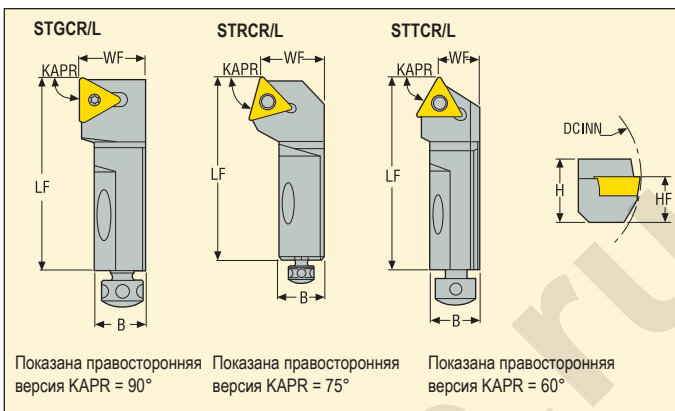

Обозначение	Размеры в мм							GAMO°	LAMS°	KG	TC..16T3..
	H	B	LF	WF	HF	DCINN3					
16	STGCR12CA-16	20	16	55	20	12	50	0	0	0,1	TC..16T3..
	STGCR16CA-16	25	20	63	25	16	50	-5	0	0,2	TC..16T3..
	STGCL12CA-16	20	16	55	20	12	50	0	0	0,1	TC..16T3..
	STGCL16CA-16	25	20	63	25	16	50	-5	0	0,2	TC..16T3..
22	STGCL16CA-22	20	18	55	25	16	70	0	0	0,2	TC..2204..
16	STRCR16CA-16	25	20	63	25	16	60	-5	0	0,2	TC..16T3..
	STRCL16CA-16	25	20	63	25	16	60	-5	0	0,2	TC..16T3..
22	STRCL16CA-22	20	18	63	25	16	70	0	0	0,2	TC..2204..
16	STTCR12CA-16	20	16	55	13	12	50	0	0	0,1	TC..16T3..
	STTCR16CA-16	25	20	63	15	16	60	-4	0	0,2	TC..16T3..
	STTCL16CA-16	25	20	63	15	16	60	-4	0	0,2	TC..16T3..

Комплектующие, Включено в комплект поставки

Для размера	Ключ	Винт	Подкладная пластина	Зажимной винт	Настроечный винт (осевой)	Настроечный винт (радиальный)	Винт подкл. пластины
..12..-16	T15P-2	C03509-T15P	-	179.17-697-T25P	179.17-680	179.17-687	-
..16..-16	T15P-2	C03509-T15P	STN160312	179.17-693	179.17-680	179.17-685	CA3510
..16..-22	T15P-2	C05012-T15P	-	179.17-693	179.17-680	179.17-690-T15P	-

Доп. части*

Ключ	Регулировочный ключ	Ключ винта подкладной пластины
T25P-7	2SMS795	-
5SMS795	2.5SMS795	9/64SMS875
5SMS795	2SMS795	-

Пожалуйста, уточняйте наличие на складе и действующую цену

*Заказывается отдельно

Державки для пластин LNMX



• Номенклатуру пластин см. на стр. 442

Кассеты для операций повторной обработки

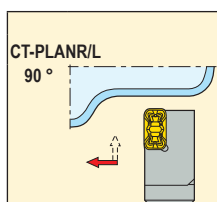

	Обозначение	Размеры в мм					KG	
		HF	B	OAL	LF	WF		
19	CT-PLANR3223-19	32	22,6	42,2	35	23	0,2	LNMX191940
	CT-PLANL3223-19	32	22,6	42,2	35	23	0,2	LNMX191940
30	R175.32-3223-30	32	22,6	42,2	35	23	0,2	LNMX301940
	L175.32-3223-30	32	22,6	42,2	35	23	0,2	LNMX301940

Инструменты CT-PLANR/L 3223-19 являются обновленной версией R/L175.32-3223-19. Они изготовлены по более жестким допускам. R/L175.32-3223-19 вскоре будут выведены из диапазона продукции.

Комплектующие, Включено в комплект поставки

Доп. части, Заказывается отдельно

Для размера	Ключ	Винт	Подкладная пластина	Винт подкл. пластины	Ключ винта подкладной пластины
...-19	T15P-2	MN1515SL-T15P	LN190450	174.10-650.9-T07P	T07P-2
...-30	T15P-2	MN1515SL-T15P	LN300450	174.10-650.9-T07P	T07P-2

Пожалуйста, уточняйте наличие на складе и действующую цену

Державки для пластин LNMX

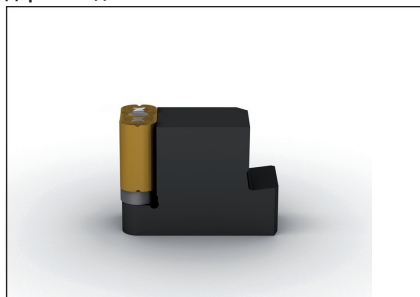

• Номенклатуру пластин см. на стр. 442

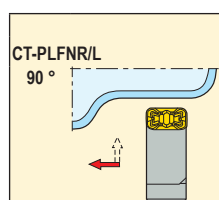
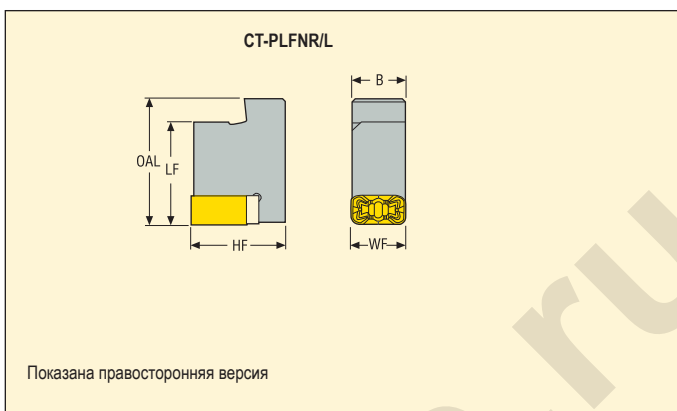

	Обозначение	Размеры в мм					KG	Insert Color
		HF	B	OAL	LF	WF		
19	CT-PLFNR3219-19	32	18,3	43	35	19	0,2	LNMX191940
	CT-PLFNL3219-19	32	18,3	43	35	19	0,2	LNMX191940

Комплектующие, Включено в комплект поставки

Для размера	Ключ	Винт	Подкладная пластина	Винт подкл. пластины	Ключ винта подкладной пластины
...-19	T15P-2	MN1515SL-T15P	LN190450	174.10-650.9-T07P	T07P-2

Доп. части, Заказывается отдельно

Пожалуйста, уточняйте наличие на складе и действующую цену

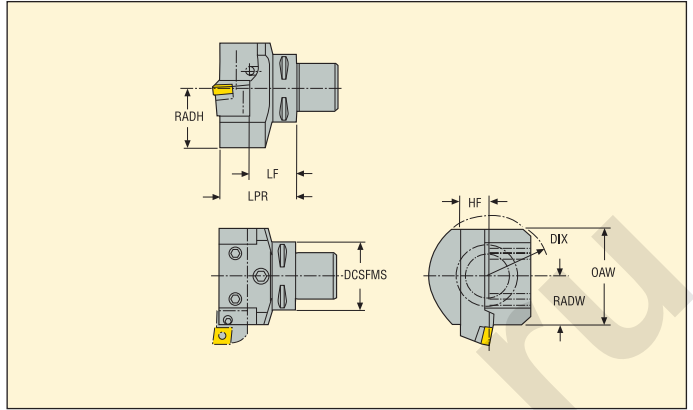

Хвост Seco-Capto	Обозначение	Размеры в мм								CP*	
		DCSFMS	DIX	RADW	OAW	RADH	HF	LF	LPR		
C5	C5-ASHA-065-20JETI	50	85	32	64	37	20	45	65	70	1,5
C6	C6-ASHA-070-20JETI	63	85	32	64	37	20	50	70	70	1,9
	C6-ASHA-080-25JETI	63	100	38	76	46	25	55	80	70	2,5
C8	C8-ASHA-075-25JETI	80	103	38	80	46	25	50	75	70	3,1

* Макс. давление СОЖ (бар), могут потребоваться дополнительные части из-за ограничений конуса

Комплектующие, Включено в комплект поставки

Для размера	Винт прижима	Сопло
Сх-ASHA	T6SS12X20	CN8

Пожалуйста, уточняйте наличие на складе и действующую цену

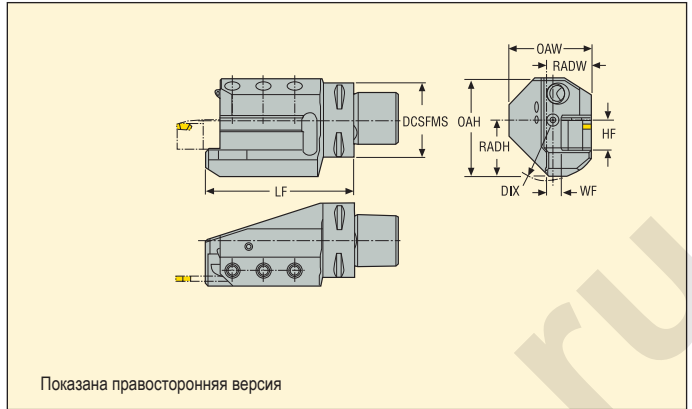

Хвост Seco-Capto	Обозначение	Размеры в мм									CP*	 KG
		DCSFMS	DIX	RADW	OAW	WF	RADH	OAH	HF	LF		
C5	C5-ASHR-095-20JETI	50	85	30	55,5	10	37	69	20	95	70	1,7
	C5-ASHL-095-20JETI	50	85	30	55,5	10	37	69	20	95	70	1,7
C6	C6-ASHR-105-20JETI	63	85	30	63,5	10	37	69	20	105	70	2,4
	C6-ASHR-122-25JETI	63	100	38	70,0	13	46	78	25	122	70	3,0
	C6-ASHL-105-20JETI	63	85	30	63,5	10	37	69	20	105	70	2,4
	C6-ASHL-122-25JETI	63	100	38	70,0	13	46	78	25	122	70	3,0
C8	C8-ASHR-122-25JETI	80	103	40	80,0	15	46	86	25	122	70	3,9
	C8-ASHL-122-25JETI	80	103	40	80,0	15	46	86	25	122	70	3,8

* Макс. давление СОЖ (бар), могут потребоваться дополнительные части из-за ограничений конуса

Комплектующие, Включено в комплект поставки

Для размера	Винт прижима	Сопло
		
...-095, -105	T6SS10X20	CN8
...-122	T6SS12X20	CN8

Пожалуйста, уточните наличие на складе и действующую цену

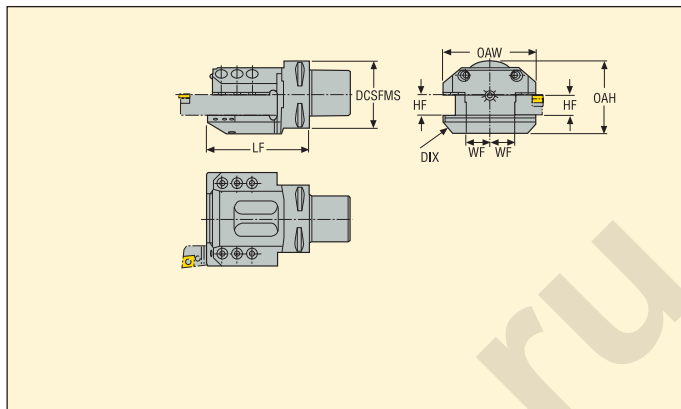

Хвост Seco-Capto	Обозначение	Размеры в мм								CP*	KG
		DCSFMS	DIX	RADW	OAW	WF	OAH	HF	LF		
C6	C6-ASHS-122-25JET1	63	114	45	90	20	78	25	122	70	4,2
C8	C8-ASHS-122-25JET1	80	128	55	110	30	78	25	122	70	4,8

* Макс. давление СОЖ (бар), могут потребоваться дополнительные части из-за ограничений конуса

Комплектующие, Включено в комплект поставки

Для размера	Винт прижима	Сопло
Cx-ASHS	T6SS12X20	CN8

Пожалуйста, уточняйте наличие на складе и действующую цену

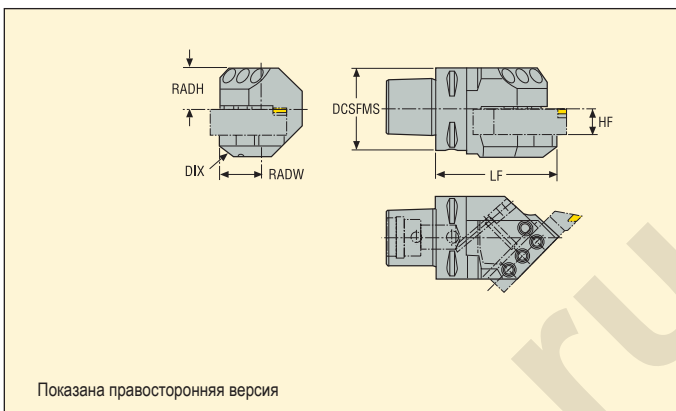

Хвост Seco-Capto	Обозначение	Размеры в мм							CP*	
		DCSFMS	DIX	RADW	WF	RADH	HF	LF		
C5	C5-ASHR45-085-20JETI	50	85	32	0	37	20	85	70	1,6
	C5-ASHL45-085-20JETI	50	85	32	0	37	20	85	70	1,6
C6	C6-ASHR45-095-20JETI	63	85	32	0	37	20	95	70	2,1
	C6-ASHR45-114-25JETI	63	100	36	0	46	25	114	70	2,9
	C6-ASHL45-095-20JETI	63	85	32	0	37	20	95	70	2,1
	C6-ASHL45-114-25JETI	63	100	36	0	46	25	114	70	2,9

* Макс. давление СОЖ (бар), могут потребоваться дополнительные части из-за ограничений конуса

Комплектующие, Включено в комплект поставки

Для размера	Винт прижима	Сопло
...-085, -095	T6SS10X20	CN8
...114	T6SS12X20	CN8

Пожалуйста, уточняйте наличие на складе и действующую цену

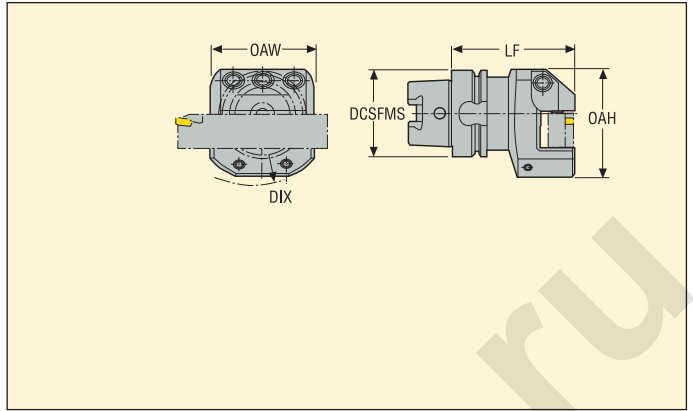
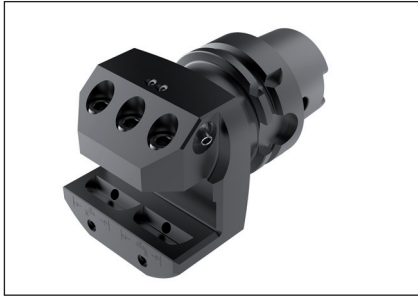

Обозначение	Размеры в мм					CP*	 KG
	DCSFMS	DIX	OAW	OAH	LF		
E9364-ASHA-090-25JETI	63	100	76	-	65	100	2,3

* Макс. давление СОЖ (бар), могут потребоваться дополнительные части из-за ограничений конуса

Комплектующие, Включено в комплект поставки

Для размера	Винт прижима	Сопло
E9364-ASHA	T6SS12X20	CN8

Пожалуйста, уточняйте наличие на складе и действующую цену

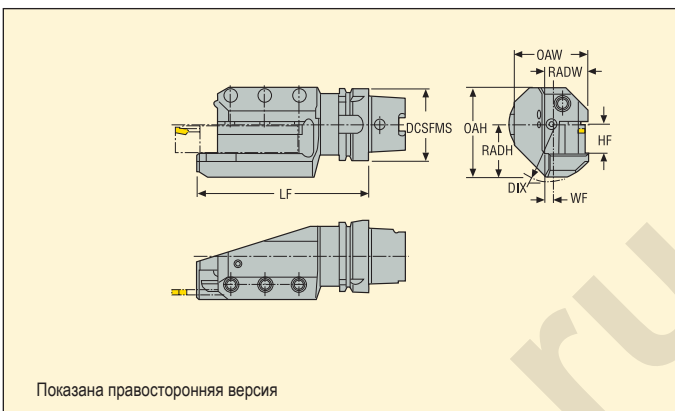

Показана правосторонняя версия

Обозначение	Размеры в мм									CP*	
	DCSFMS	DIX	RADW	OAW	WF	RADH	OAH	HF			
E9364-ASHR-132-25JETI	63	100	48	69,5	13	46	78	25	100	2,8	
E9364-ASHL-132-25JETI	63	100	48	69,5	13	46	78	25	100	2,8	

* Макс. давление СОЖ (бар), могут потребоваться дополнительные части из-за ограничений конуса

Комплектующие, Включено в комплект поставки

Для размера	Винт прижима	Сопло
E9364-ASHR/L	T6SS12X20	CNR

Пожалуйста, уточняйте наличие на складе и действующую цену



- Торцевое крепление револьверной головки
- Комбинированная конструкция В1 и В4 (правая)
- Комбинированная конструкция В2 и В3 (левая)
- Двусторонние шлифованные хвостовики VDI

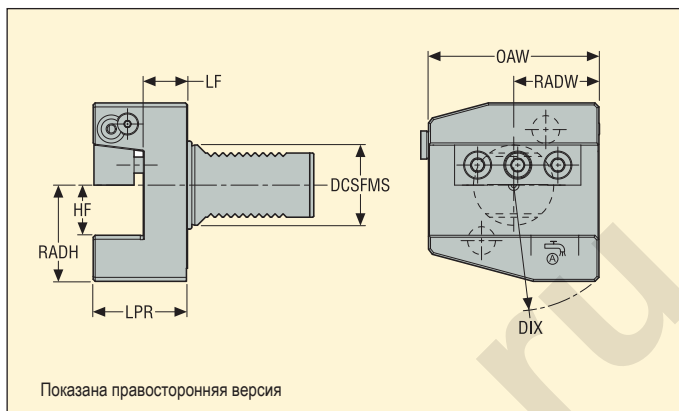

VDI типоразмер	Обозначение	Размеры в мм								CP*	KG
		DCSFMS	DIX	RADW	OAW	RADH	HF	LF	LPR		
VDI30	ASHA-R-VDI30-20-JETI	30	103	35	70	38	20	22	42	80	1,6
	ASHA-L-VDI30-20-JETI	30	103	35	70	38	20	22	42	80	1,6
VDI40	ASHA-R-VDI40-25-JETI	40	128	43	85	48	25	22	47	80	2,6
	ASHA-L-VDI40-25-JETI	40	128	43	85	48	25	22	47	80	2,6
VDI50	ASHA-R-VDI50-25-JETI	50	142	50	100	50	25	30	55	80	4,4
	ASHA-L-VDI50-25-JETI	50	142	50	100	50	25	30	55	80	4,4

* Макс. давление СОЖ (бар), могут потребоваться дополнительные части из-за ограничений конуса

Комплектующие, Включено в комплект поставки

Для	Винт прижима	Адаптеры для СОЖ	Сопло	Кольцо	Винт	Винт 2	Шайба	Клин
VDI30	MC6S6X25	JET-CFP1/8	CN14	5641005-134	MF6S5X12	MC6S6X14	JET-CS1013	5431115-07
VDI40	MC6S8X25	JET-CFP1/8	CN14	5641005-135	MF6S5X12	MC6S8X16	JET-CS1013	5431115-08
VDI50	MC6S8X30	JET-CFP1/8	CN13	5641001-119	MF6S6X12	MC6S8X16	JET-CS1013	5431115-08

Пожалуйста, уточняйте наличие на складе и действующую цену



- Прямое крепление револьверной головки
- Нейтральная комбинированная конструкция C1, C2, C3, C4
- Двусторонние шлифованные хвостовики VDI

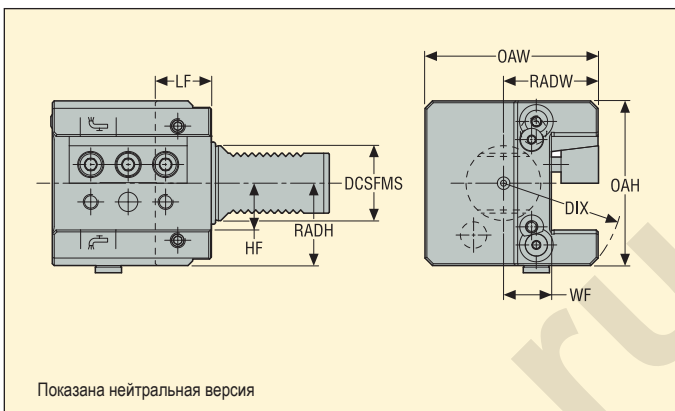

Показана нейтральная версия

VDI типоразмер	Обозначение	Размеры в мм									CP*	KG
		DCSFMS	DIX	RADW	OAW	WF	RADH	OAH	HF	LF		
VDI30	ASHN-VDI30-20-JETI	30	65	56	86	36	35	70	20	22	80	2,0
VDI40	ASHN-VDI40-25-JETI	40	64	51	93	26	44	88	25	30	80	3,5

* Макс. давление СОЖ (бар), могут потребоваться дополнительные части из-за ограничений конуса

Комплектующие, Включено в комплект поставки

Для	Адаптеры для СОЖ	Сопло	Кольцо	Винт	Шайба	Набор клинового зажима
VDI30	JET-CFP1/8	CN14	5641005-134	MF6S5X12	JET-CS1013	5431130-02
VDI40	JET-CFP1/8	CN13	5641005-135	MF6S6X12	JET-CS1013	5431130-03

Пожалуйста, уточните наличие на складе и действующую цену

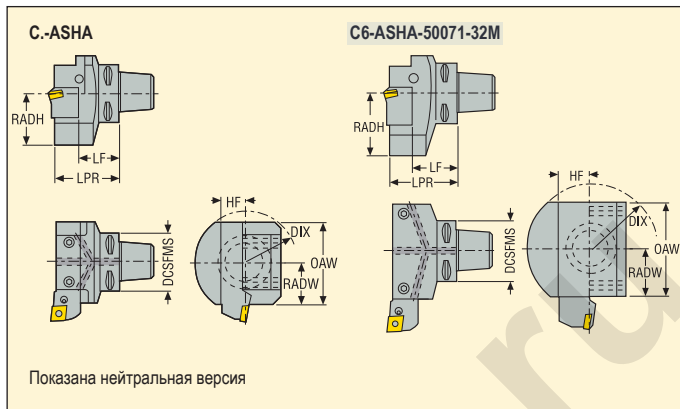

Хвост Seco-Capto	Обозначение	Размеры в мм								KG
		DCSFMS	DIX	RADW	OAW	RADH	HF	LF	LPR	
C6	C6-ASHA-50071-32M	63	130	50	100	65	32	45	71	3,4

Комплектующие, Включено в комплект поставки

Для размера	Болт	Стопорное кольцо	Сопло	Кольцо	Винт
C6	VB23	SGH1510	CN9	ORING-9X2	T6SS12X30

Пожалуйста, уточняйте наличие на складе и действующую цену

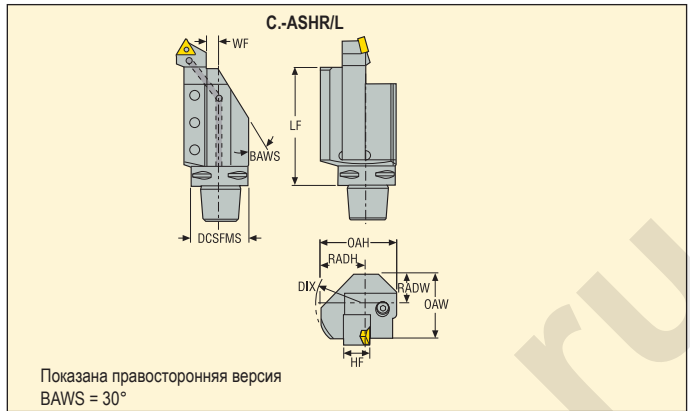

Хвост Seco-Capto	Обозначение	Размеры в мм									
		DCSFMS	DIX	RADW	OAW	WF	RADH	OAH	HF	LF	
C8	C8-ASHR-40140-32	80	110	40	80	8	55	85	32	140	5,2
	C8-ASHL-40140-32	80	110	40	80	8	55	85	32	140	5,5

Комплектующие, Включено в комплект поставки

Для размера	Сопло	Винт
C8	CN10	T6SS12X30

Пожалуйста, уточняйте наличие на складе и действующую цену

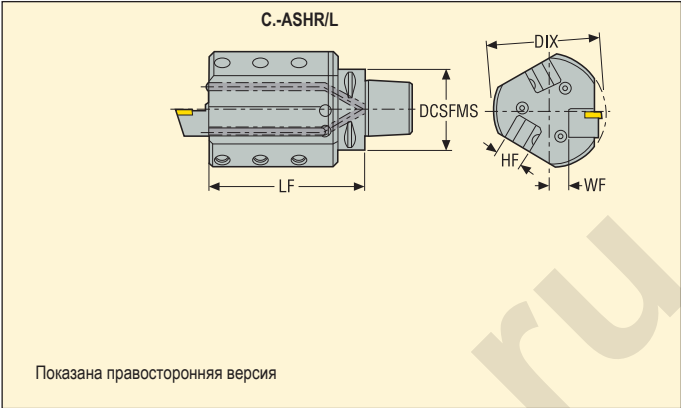

Хвост Seco-Capto	Обозначение	Размеры в мм					KG
		DCSFMS	DIX	WF	HF	LF	
C5	C5-ASHR3-36123-20	50	90	16	20	123	3,7
C6	C6-ASHR3-36125-20	63	90	16	20	125	3,8
	C6-ASHL3-36125-20	63	90	16	20	125	3,8

Комплектующие, Включено в комплект поставки

Для размера	Сопло	Винт
C5 / C6	CN2	T6SS12X30

Пожалуйста, уточняйте наличие на складе и действующую цену

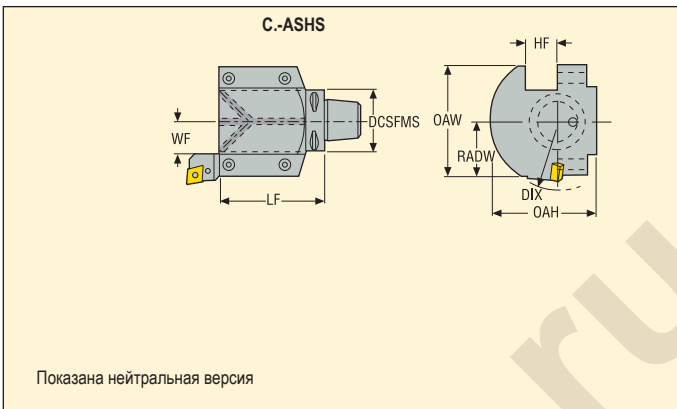

Хвост Seco-Capto	Обозначение	Размеры в мм								KG
		DCSFMS	DIX	RADW	OAW	WF	OAH	HF	LF	
C6	<u>C6-ASHS-58115-32</u>	63	140	58	116	33	110	32	115	7,4

Комплектующие, Включено в комплект поставки

Для размера	Сопло	Винт
C6	CN9	T6SS12X30

Пожалуйста, уточняйте наличие на складе и действующую цену

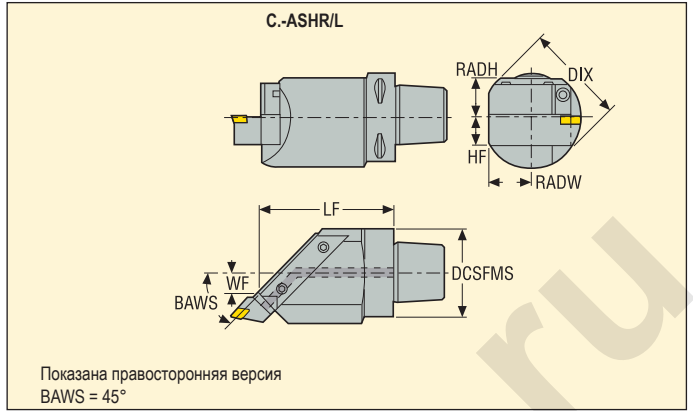

Хвост Seco-Capto	Обозначение	Размеры в мм							KG
		DCSFMS	DIX	RADW	WF	RADH	HF	LF	
C8	C8-ASHR45-50135-32	80	140	45	17	40	32	115	6,6
	C8-ASHL45-50135-32	80	140	45	17	40	32	135	6,6

Комплектующие, Включено в комплект поставки

Для размера	Сопло	Винт
C8	CN9	T6SS12X30

Пожалуйста, уточняйте наличие на складе и действующую цену

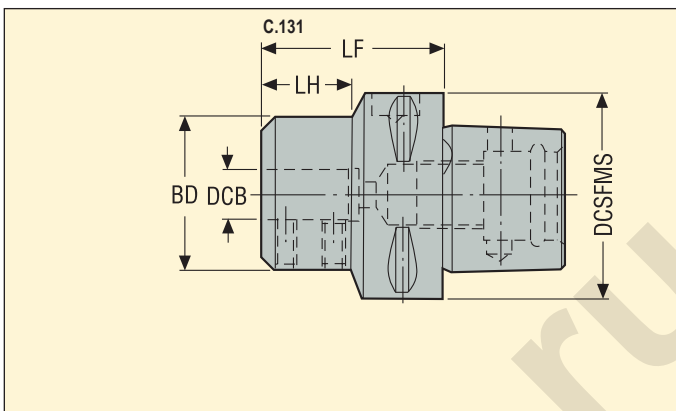

Хвост Seco-Capto	Обозначение	Размеры в мм					KG
		DCSFMS	DCB	BD	LH	LF	
C3	C3-131-00035-10	32	10	36	20,0	35	0,24
	C3-131-00040-12	32	12	36	24,0	40	0,29
C4	C4-131-00040-10	40	10	36	19,0	40	0,39
	C4-131-00045-12	40	12	36	24,0	45	0,42
	C4-131-00050-16	40	16	36	29,0	50	0,43
C5	C5-131-00045-10	50	10	36	21,0	45	0,62
	C5-131-00045-12	50	12	36	22,5	45	0,6
	C5-131-00055-16	50	16	36	31,0	55	0,65

Комплектующие, Включено в комплект поставки

Для размера	Ключ	Винт
...-10	3SMS795	951C0610
...-12	3SMS795	951C0610
...-16	4SMS795	951C0810

Пожалуйста, уточняйте наличие на складе и действующую цену



• Проставочные втулки, см. стр. 416

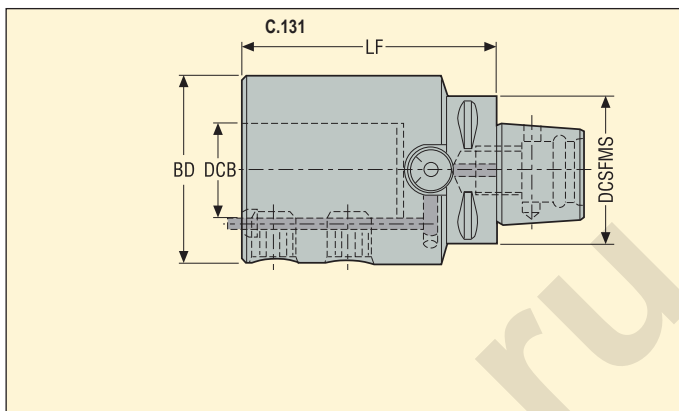

Хвост Seco-Capto	Обозначение	Размеры в мм				 KG
		DCSFMS	DCB	BD	LF	
C5	C5-131-00100-25	50	25	63	100	2,1
C6	C6-131-00098-25	63	25	63	98	2,0
C8	C8-131-00098-25	80	25	63	98	3,4
	C8-131-00112-40	80	40	80	112	4,2

Комплектующие, Включено в комплект поставки

Для размера	Ключ	Зажимной винт
C5...25	8SMS795	LH16020
C6...25	8SMS795	LH16020
C8...25	8SMS795	LH16020
C8...40	10SMS795	LH20020

Пожалуйста, уточняйте наличие на складе и действующую цену



• Держатели, см. стр. 415

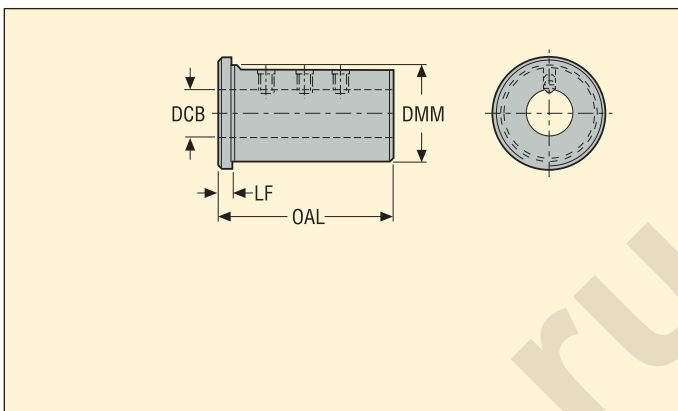

Обозначение	Размеры в мм				KG
	DMM	DCB	OAL	LF	
132N-2506	25,0	6,0	61,0	5,0	0,1
132N-2508	25,0	8,0	61,0	5,0	0,3
132N-2510	25,0	10,0	61,0	5,0	0,3
132N-2512	25,0	12,0	61,0	5,0	0,3
132N-2516	25,0	16,0	61,0	5,0	0,1
132N-2520	25,0	20,0	61,0	5,0	0,1
132N-4020	40,0	20,0	75,0	5,0	0,1
132N-4025	40,0	25,0	75,0	5,0	0,5
132N-4032	40,0	32,0	75,0	5,0	0,3

Комплектующие, Включено в комплект поставки

Для размера	Ключ	Винт
-2506	3SMS795	P6SS6X8
-2508	4SMS795	P6SS8X8
-2510	4SMS795	P6SS8X6
-2512	4SMS795	P6SS8X6
-4020	5SMS795	P6SS10X8
-4025	5SMS795	P6SS10X8
-2516/-2520/4032	-	-

Пожалуйста, уточняйте наличие на складе и действующую цену

Держатели и втулки для расточных инструментов

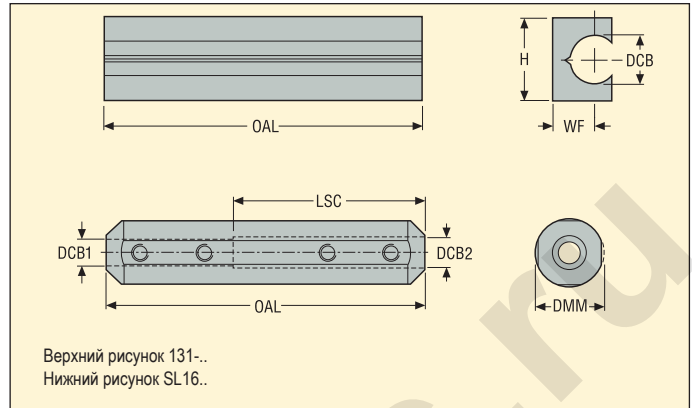

Обозначение	Размеры в мм								
	DMM	DCB	DCB1	DCB2	H	WF	OAL	LSC	
131-408	-	8	-	-	13	8	110	-	0,1
131-410	-	10	-	-	16	9	110	-	0,1
131-412	-	12	-	-	20	10	110	-	0,2
131-416	-	16	-	-	25	12	110	-	0,2
131-420	-	20	-	-	32	15	110	-	0,3
SL160506	16	-	5	6	-	-	75	45	0,1
SL160608	16	-	6	8	-	-	75	45	0,1

Комплектующие, Включено в комплект поставки

Доп. части, Заказывается отдельно

Для размера	Зажимной винт	Ключ
131- SL16..	- P6SS4X4	- 2SMS795

Пожалуйста, уточняйте наличие на складе и действующую цену



CCGT

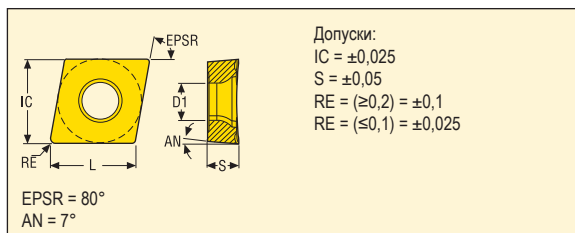

Размер	Размеры в мм			
	IC	L	S	D1
0602	6,350	6,5	2,38	2,9
0602-AL/ -UX	6,350	6,5	2,38	2,8
09T3	9,525	9,7	3,97	4,5
09T3-AL/ -UX	9,525	9,7	3,97	4,4
1204-AL/ -UX	12,700	12,9	4,76	5,5

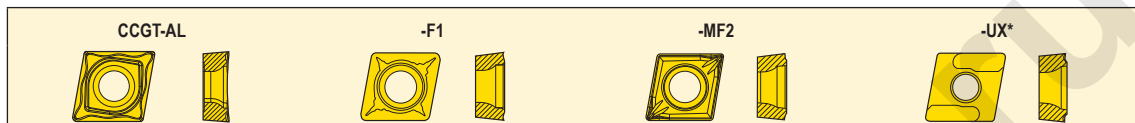

Пластины	Обозначение	RE	Сплавы																										
			С покрытием													Кермет		Без покрытия											
			TP0501	TP1501	TP2501	TP3501	TP25	TP200	TP40	TM1501	TM2501	TM3501	TM2000	TM4000	TK0501	TK1501	TS2000	TS2050	TS2500	TH1000	TH1500	CP200	CP500	CP600	TP1030	TP1020	HX	KX	883
CCGT-AL	CCGT060202F-AL	0,20															■												■
	CCGT060204F-AL	0,40															■												■
	CCGT09T302F-AL	0,20															■												■
	CCGT09T304F-AL	0,40															■												■
	CCGT09T308F-AL	0,80																											■
	CCGT120404F-AL	0,40																											■
	CCGT120408F-AL	0,80																											■
CCGT-F1	CCGT0602005-F1	0,05																				■							
	CCGT060201-F1	0,10																				■							
	CCGT060204-F1	0,40																							■				
	CCGT09T3005-F1	0,05															■												
	CCGT09T301-F1	0,10															■						■						
	CCGT09T302-F1	0,20															■												
	CCGT09T304-F1	0,40															■									■			
CCGT-MF2	CCGT060201-MF2	0,10															■					■							
	CCGT060202-MF2	0,20															■												
	CCGT060204-MF2	0,40															■						■						
	CCGT09T304-MF2	0,40																											
CCGT-UX	CCGT060204R-UX	0,40																					■						
	CCGT060204L-UX	0,40																					■						
	CCGT09T304R-UX	0,40																						■					
	CCGT09T304L-UX	0,40																						■					
	CCGT120408R-UX	0,80																							■				
	CCGT120408L-UX	0,80																							■				

■ Изделие стандартного ассортимента
 Уточняйте действующую цену

*Показана правосторонняя версия

CCGX

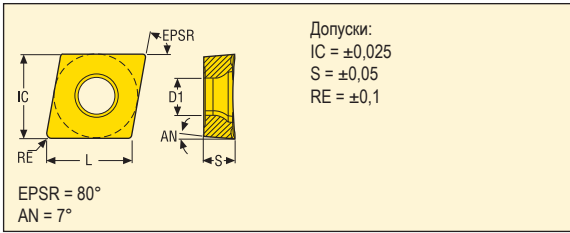

Размер	Размеры в мм			
	IC	L	S	D1
0602	6,350	6,5	2,38	2,9
09T3	9,525	9,7	3,97	4,5

CCGX...W-F1



Пластины	Обозначение	RE	Сплавы																																		
			С покрытием														Кермет		Без покрытия																		
			TP0501	TP1501	TP2501	TP3501	TP25	TP200	TP40	TM1501	TM2501	TM3501	TM2000	TM4000	TK0501	TK1501	TS2000	TS2050	TS2500	TH1000	TH1500	CP200	CP500	CP600	TP1030	TP1020	HX	KX	883	890							
CCGX...W-F1	CCGX060202W-F1	0,2		■		■															■																
	CCGX09T302W-F1	0,2		■																	■																

■ Изделие стандартного ассортимента
 Уточняйте действующую цену

CCMT

Допуски:
 IC = ±0,05
 IC = ±0,08
 IC = ±0,10
 IC = ±0,13
 S = ±0,05
 S = ±0,13
 RE = ±0,1

Размер:
 06, 09
 12
 16
 25
 06, 09
 12, 16, 25

EPSR = 80°
 AN = 7°

Размер	Размеры в мм			
	IC	L	S	D1
0602	6,35	6,5	2,38	2,9
09Т3	9,53	9,7	3,97	4,5
1204	12,70	12,9	4,76	5,6

CCMT-FF1

-F1

...W-F1

Пластины	Обозначение	RE	Сплавы																										
			С покрытием															Кермет		Без покрытия									
			TP0501	TP1501	TP2501	TP3501	TP25	TP200	TP40	TM1501	TM2501	TM3501	TM2000	TM4000	TK0501	TK1501	TS2000	TS2050	TS2500	TH1000	TH1500	CP200	CP500	CP600	TP1030	TP1020	HX	KX	883
CCMT-FF1	CCMT060202-FF1	0,2			■						■																		
	CCMT060204-FF1	0,4			■	■					■																		
	CCMT09Т304-FF1	0,4			■	■					■																		
	CCMT09Т308-FF1	0,8									■																		
CCMT-F1	CCMT060202-F1	0,2		■	■	■			■			■									■	■			■	■			
	CCMT060204-F1	0,4		■	■	■		■	■	■	■	■	■	■	■	■			■	■	■	■	■	■	■	■	■	■	■
	CCMT060208-F1	0,8										■										■			■				
	CCMT09Т302-F1	0,2		■	■	■			■			■										■	■			■	■		
	CCMT09Т304-F1	0,4		■	■	■		■	■	■	■	■	■	■	■	■				■	■	■	■	■	■	■	■	■	■
	CCMT09Т308-F1	0,8		■	■	■		■	■	■	■	■	■	■	■	■				■	■	■	■	■	■	■	■	■	■
	CCMT120404-F1	0,4			■	■										■						■							
	CCMT120408-F1	0,8			■	■										■	■					■							
CCMT120412-F1	1,2			■																									
CCMT...W-F1	CCMT060204W-F1	0,4			■																				■	■			
	CCMT09Т304W-F1	0,4			■	■																				■			
	CCMT09Т308W-F1	0,8			■	■	■																		■	■			
	CCMT120404W-F1	0,4			■																								
	CCMT120408W-F1	0,8			■																								

■ Изделие стандартного ассортимента
 Уточняйте действующую цену

CCMT

Допуски:
 IC = ±0,05
 IC = ±0,08
 IC = ±0,10
 IC = ±0,13
 S = ±0,05
 S = ±0,13
 RE = ±0,1

Размер:
 06, 09
 12
 16
 25
 06, 09
 12, 16, 25

EPSR = 80°
 AN = 7°

Размер	Размеры в мм			
	IC	L	S	D1
0602	6,35	6,5	2,38	2,9
0903	9,53	9,7	3,18	4,5
09T3	9,53	9,7	3,97	4,5
1204	12,70	12,9	4,76	5,6
1605	15,88	16,1	5,56	5,6

CCMT-F2*

-MF2

...W-MF2

Пластины	Обозначение	RE	Сплавы																									
			С покрытием														Кермет		Без покрытия									
			TP0501	TP1501	TP2501	TP3501	TP25	TP200	TP40	TM1501	TM2501	TM3501	TM2000	TM4000	TK0501	TK1501	TS2000	TS2050	TH1000	TH1500	CP200	CP500	CP600	TP1030	TP1020	HX	KX	883
CCMT-F2*	CCMT060202-F2	0,2						■	■																		■	
	CCMT060204-F2	0,4						■	■																		■	
	CCMT060208-F2	0,8						■	■																		■	
	CCMT090304-F2	0,4																									■	
	CCMT09T302-F2	0,2							■																		■	
	CCMT09T304-F2	0,4							■	■						■					■						■	
	CCMT09T308-F2	0,8							■	■						■	■										■	
	CCMT120404-F2	0,4							■																		■	
	CCMT120408-F2	0,8							■	■						■	■										■	
	CCMT160508-F2	0,8							■								■											
	CCMT160512-F2	1,2							■								■											
CCMT-MF2	CCMT060202-MF2	0,2			■	■															■					■	■	
	CCMT060204-MF2	0,4	■	■	■	■				■											■	■	■		■	■		
	CCMT060208-MF2	0,8	■	■	■	■				■											■							
	CCMT09T302-MF2	0,2			■	■															■					■		
	CCMT09T304-MF2	0,4			■	■				■	■										■	■	■		■	■		
	CCMT09T308-MF2	0,8	■	■	■	■				■	■										■				■			
	CCMT120408-MF2	0,8			■	■				■																		
CCMT...W-MF2	CCMT060204W-MF2	0,4			■						■											■						
	CCMT09T304W-MF2	0,4			■	■					■											■						
	CCMT09T308W-MF2	0,8			■	■					■											■						

■ Изделие стандартного ассортимента
 Уточняйте действующую цену

* Стружколом -M3 заменяет -F2

CCMT

Допуски:
 IC = ±0,05
 IC = ±0,08
 IC = ±0,10
 IC = ±0,13
 S = ±0,05
 S = ±0,13
 RE = ±0,1

Размер:
 06, 09
 12
 16
 25
 06, 09
 12, 16, 25

EPSR = 80°
 AN = 7°

Размер	Размеры в мм			
	IC	L	S	D1
0602	6,35	6,5	2,38	2,9
0903	9,53	9,7	3,18	4,5
09T3	9,53	9,7	3,97	4,5
1204	12,70	12,9	4,76	5,6
1605	15,88	16,1	5,56	5,6

CCMT-M3*
...W-M3
-M5

Пластины	Обозначение	RE	Сплавы																									
			С покрытием														Кермет		Без покрытия									
			TP0501	TP1501	TP2501	TP3501	TP25	TP200	TP40	TM1501	TM2501	TM3501	TM2000	TM4000	TK0501	TK1501	TS2000	TS2050	TS2500	TH1000	TH1500	CP200	CP500	CP600	TP1030	TP1020	HX	KX
CCMT-M3*	CCMT060202-M3	0,2																										
	CCMT060204-M3	0,4																										
	CCMT060208-M3	0,8																										
	CCMT090304-M3	0,4																										
	CCMT09T302-M3	0,2																										
	CCMT09T304-M3	0,4																										
	CCMT09T308-M3	0,8																										
	CCMT09T312-M3	1,2																										
	CCMT120404-M3	0,4																										
	CCMT120408-M3	0,8																										
	CCMT120412-M3	1,2																										
	CCMT160508-M3	0,8																										
	CCMT160512-M3	1,2																										
CCMT...W-M3	CCMT09T308W-M3	0,8																										
CCMT-M5	CCMT09T304-M5	0,4																										
	CCMT09T308-M5	0,8																										
	CCMT120408-M5	0,8																										
	CCMT120412-M5	1,2																										
	CCMT160508-M5	0,8																										
	CCMT160512-M5	1,2																										
	CCMT160516-M5	1,6																										

■ Изделие стандартного ассортимента
 Уточните действующую цену

* Стружколом -M3 заменяет -F2

CNMA, CNMG

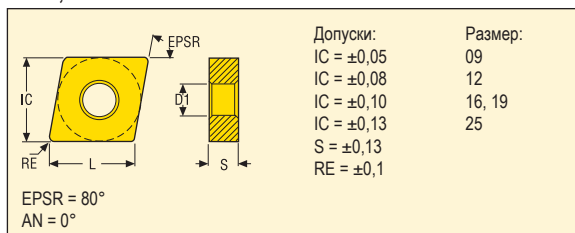

Размер	Размеры в мм			
	IC	L	S	D1
1204	12,70	12,9	4,76	5,15
1606	15,88	16,1	6,35	6,35
1906	19,05	19,3	6,35	7,92

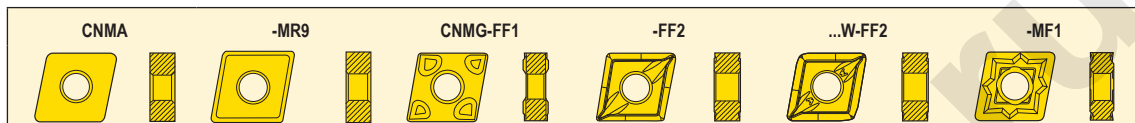

Пластины	Обозначение	RE	Сплавы																										
			С покрытием														Кермет		Без покрытия										
			TP0501	TP1501	TP2501	TP3501	TP25	TP200	TP40	TM1501	TM2501	TM3501	TM2000	TM4000	TK0501	TK1501	TS2000	TS2050	TS2500	TH1000	TH1500	CP200	CP500	CP600	TP1030	TP1020	HX	KX	883
CNMA	CNMA120404	0,4													■														
	CNMA120408	0,8													■	■													
	CNMA120412	1,2													■	■													
	CNMA120416	1,6													■														
	CNMA160608	0,8													■	■													
	CNMA160612	1,2													■	■													
	CNMA160616	1,6													■	■													
	CNMA190612	1,2													■	■													
CNMA190616	1,6													■	■														
CNMA-MR9	CNMA120408-MR9	0,8													■	■													
	CNMA120412-MR9	1,2													■	■													
	CNMA120416-MR9	1,6													■	■													
	CNMA160612-MR9	1,2													■	■													
	CNMA160616-MR9	1,6													■	■													
CNMG-FF1	CNMG120404-FF1	0,4			■	■					■																		
	CNMG120408-FF1	0,8									■																		
CNMG-FF2	CNMG120402-FF2	0,2			■																	■			■				
	CNMG120404-FF2	0,4			■																	■			■				
	CNMG120408-FF2	0,8	■	■	■	■																			■				
CNMG...W-FF2	CNMG120404W-FF2	0,4			■																				■				
	CNMG120408W-FF2	0,8		■	■																				■				
CNMG-MF1	CNMG120404-MF1	0,4								■	■	■	■	■		■			■	■	■	■						■	
	CNMG120408-MF1	0,8								■	■	■	■	■		■			■	■	■	■						■	

■ Изделие стандартного ассортимента

Уточняйте действующую цену

CNMG

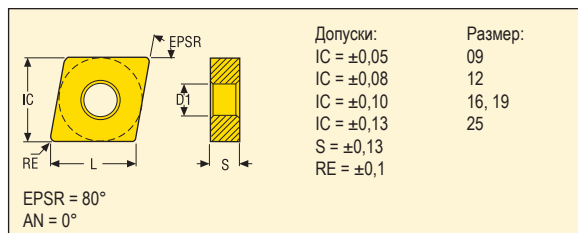

Размер	Размеры в мм			
	IC	L	S	D1
1204	12,70	12,9	4,76	5,15
1606	15,88	16,1	6,35	6,35
1906	19,05	19,3	6,35	7,92

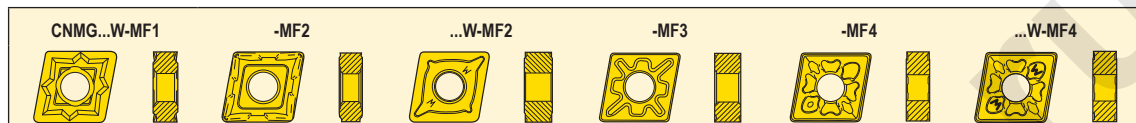

Пластины	Обозначение	RE	Сплавы																									
			С покрытием														Кермет		Без покрытия									
			TP0501	TP1501	TP2501	TP3501	TP25	TP200	TP40	TM1501	TM2501	TM3501	TM2000	TM4000	TK0501	TK1501	TS2000	TS2050	TH1000	TH1500	CP200	CP500	CP600	TP1030	TP1020	HX	KX	883
CNMG...W-MF1	CNMG120404W-MF1	0,4																										
	CNMG120408W-MF1	0,8																										
	CNMG120412W-MF1	1,2																										
CNMG-MF2	CNMG120404-MF2	0,4	■	■	■	■	■	■																■	■			
	CNMG120408-MF2	0,8	■	■	■	■	■	■							■	■			■	■				■	■			
	CNMG120412-MF2	1,2	■	■	■	■	■	■							■				■	■								
CNMG...W-MF2	CNMG120404W-MF2	0,4		■	■																				■			
	CNMG120408W-MF2	0,8	■	■	■	■										■									■			
	CNMG120412W-MF2	1,2	■																									
CNMG-MF3	CNMG120404-MF3	0,4				■										■												
	CNMG120408-MF3	0,8				■	■	■	■							■												
	CNMG120412-MF3	1,2				■		■								■												
CNMG-MF4	CNMG120404-MF4	0,4							■	■	■	■				■						■						
	CNMG120408-MF4	0,8		■	■				■	■	■	■				■						■						
	CNMG120412-MF4	1,2		■	■				■	■	■	■				■						■						
	CNMG120416-MF4	1,6							■	■	■	■				■						■						
	CNMG160608-MF4	0,8							■	■	■	■				■						■						
	CNMG160612-MF4	1,2							■	■	■	■				■						■						
	CNMG190612-MF4	1,2							■	■	■	■				■						■						
	CNMG190616-MF4	1,6							■	■	■	■				■						■						
CNMG...W-MF4	CNMG120404W-MF4	0,4							■	■	■	■										■						
	CNMG120408W-MF4	0,8							■	■	■	■										■						
	CNMG120412W-MF4	1,2							■	■	■	■										■						

■ Изделие стандартного ассортимента
 Уточняйте действующую цену

CNMG

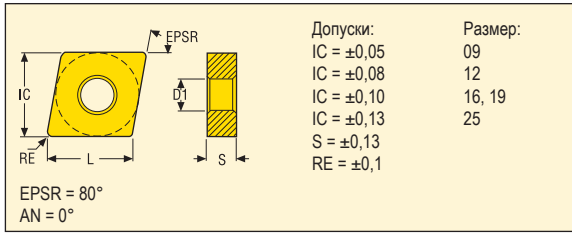

Размер	Размеры в мм			
	IC	L	S	D1
0903	9,53	9,7	3,18	3,81
1204	12,70	12,9	4,76	5,15
1606	15,88	16,1	6,35	6,35
1906	19,05	19,3	6,35	7,92

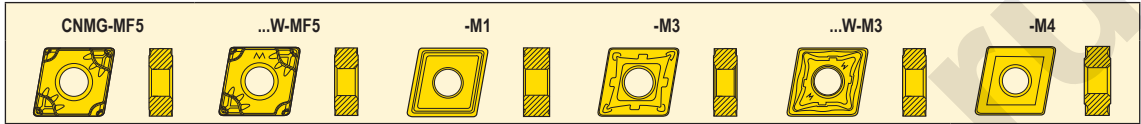

Пластины	Обозначение	RE	Сплавы																																		
			С покрытием																		Кермет		Без покрытия														
			TP0501	TP1501	TP2501	TP3501	TP25	TP200	TP40	TM1501	TM2501	TM3501	TM2000	TM4000	TK0501	TK1501	TS2000	TS2050	TS2500	TH1000	TH1500	CP200	CP500	CP600	TP1030	TP1020	HX	KX	883	890							
CNMG-MF5	CNMG120408-MF5	0,8	■	■	■									■	■			■	■																		
	CNMG120412-MF5	1,2	■	■	■									■	■			■	■																		
	CNMG120416-MF5	1,6			■	■																															
CNMG...W-MF5	CNMG120408W-MF5	0,8		■	■									■					■	■																	
CNMG-M1	CNMG120404-M1	0,4													■																			■			
	CNMG120408-M1	0,8																■																■			
	CNMG120412-M1	1,2																																	■		
	CNMG160608-M1	0,8																																	■		
	CNMG160612-M1	1,2																																	■		
	CNMG190608-M1	0,8																																	■		
CNMG-M3	CNMG090304-M3	0,4			■																																
	CNMG090308-M3	0,8			■																																
	CNMG120404-M3	0,4			■	■	■	■	■	■													■														
	CNMG120408-M3	0,8	■	■	■	■	■	■	■	■					■							■															
	CNMG120412-M3	1,2	■	■	■	■	■	■	■	■													■														
	CNMG120416-M3	1,6			■	■																		■													
	CNMG160608-M3	0,8		■	■	■	■																														
	CNMG160612-M3	1,2	■	■	■	■	■																														
	CNMG160616-M3	1,6		■	■	■																															
	CNMG190608-M3	0,8		■	■	■	■																														
	CNMG190612-M3	1,2		■	■	■	■																														
	CNMG190616-M3	1,6		■	■	■																															
	CNMG...W-M3	CNMG120408W-M3	0,8	■	■	■										■																					
CNMG120412W-M3		1,2	■	■	■											■																					
CNMG-M4	CNMG120408-M4	0,8												■	■																						
	CNMG120412-M4	1,2												■	■																						

■ Изделие стандартного ассортимента
 Уточняйте действующую цену

CNMG

Допуски:
 IC = ±0,05
 IC = ±0,08
 IC = ±0,10
 IC = ±0,13
 S = ±0,13
 RE = ±0,1

Размер:
 09
 12
 16, 19
 25

EPSR = 80°
 AN = 0°

Размер	Размеры в мм			
	IC	L	S	D1
1204	12,70	12,9	4,76	5,15
1606	15,88	16,1	6,35	6,35
1906	19,05	19,3	6,35	7,92

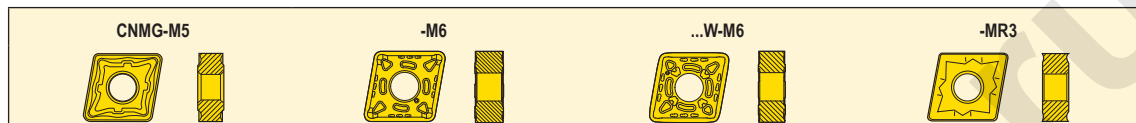

Пластины	Обозначение	RE	Сплавы																									
			С покрытием														Кермет		Без покрытия									
			TP0501	TP1501	TP2501	TP3501	TP25	TP200	TP40	TM1501	TM2501	TM3501	TM2000	TM4000	TK0501	TK1501	TS2000	TS2050	TH1000	TH1500	CP200	CP500	CP600	TP1030	TP1020	HX	KX	883
CNMG-M5	CNMG120404-M5	0,4			■																							
	CNMG120408-M5	0,8	■	■	■	■	■	■	■		■	■	■	■				■										
	CNMG120412-M5	1,2	■	■	■	■	■	■	■		■	■	■	■				■										
	CNMG120416-M5	1,6	■	■	■	■	■	■	■		■	■	■	■				■										
	CNMG160608-M5	0,8		■	■	■	■	■	■									■										
	CNMG160612-M5	1,2	■	■	■	■	■	■	■			■	■	■				■										
	CNMG160616-M5	1,6	■	■	■	■	■	■	■			■	■	■				■										
	CNMG190608-M5	0,8		■	■	■	■	■	■									■										
	CNMG190612-M5	1,2	■	■	■	■	■	■	■									■										
CNMG190616-M5	1,6	■	■	■	■	■	■	■				■	■				■											
CNMG-M6	CNMG120408-M6	0,8	■	■	■	■	■	■									■											
	CNMG120412-M6	1,2	■	■	■	■	■	■									■											
	CNMG120416-M6	1,6	■	■	■	■	■	■									■											
	CNMG160608-M6	0,8		■	■	■	■	■										■										
	CNMG160612-M6	1,2	■	■	■	■	■	■										■										
	CNMG160616-M6	1,6	■	■	■	■	■	■										■										
	CNMG160624-M6	2,4	■	■	■	■	■	■										■										
	CNMG190612-M6	1,2	■	■	■	■	■	■										■										
	CNMG190616-M6	1,6	■	■	■	■	■	■										■										
CNMG190624-M6	2,4	■	■	■	■	■	■										■											
CNMG...W-M6	CNMG120408W-M6	0,8			■	■																						
	CNMG120412W-M6	1,2		■	■	■																						
	CNMG160612W-M6	1,2			■	■																						
	CNMG160616W-M6	1,6		■	■	■																						
CNMG-MR3	CNMG120408-MR3	0,8								■	■					■				■	■						■	
	CNMG120412-MR3	1,2								■	■					■				■	■						■	

■ Изделие стандартного ассортимента
 Уточняйте действующую цену

CNMG

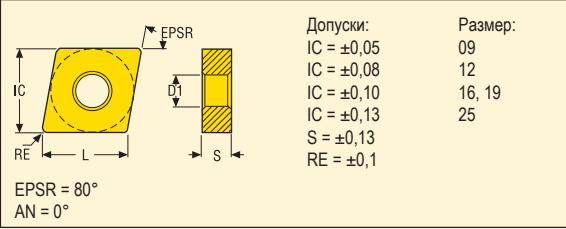

Размер	Размеры в мм			
	IC	L	S	D1
1204	12,70	12,9	4,76	5,15
1606	15,88	16,1	6,35	6,35
1906	19,05	19,3	6,35	7,92
2509	25,40	25,8	9,52	9,12

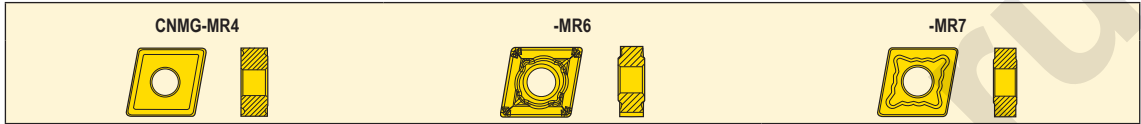

Пластины	Обозначение	RE	Сплавы																												
			С покрытием													Кермет		Без покрытия													
			TP0501	TP1501	TP2501	TP3501	TP25	TP200	TP40	TM1501	TM2501	TM3501	TM2000	TM4000	TK0501	TK1501	TS2000	TS2050	TS2500	TH1000	TH1500	CP200	CP500	CP600	TP1030	TP1020	HK	KX	883	890	
CNMG-MR4	CNMG120404-MR4	0,4																												■	
	CNMG120408-MR4	0,8																	■											■	
	CNMG120412-MR4	1,2																	■											■	
	CNMG120416-MR4	1,6																	■											■	
	CNMG160608-MR4	0,8																		■										■	
	CNMG160612-MR4	1,2																		■										■	
	CNMG190612-MR4	1,2																			■									■	
	CNMG190616-MR4	1,6																				■								■	
	CNMG250924-MR4	2,4					■																								
	CNMG-MR6	CNMG120408-MR6	0,8		■	■																									
CNMG120412-MR6		1,2		■	■																										
CNMG-MR7	CNMG120408-MR7	0,8		■	■	■			■		■				■	■	■														
	CNMG120412-MR7	1,2	■	■	■	■			■		■				■	■	■														
	CNMG120416-MR7	1,6	■	■	■	■			■		■				■	■	■														
	CNMG160608-MR7	0,8				■																									
	CNMG160612-MR7	1,2	■	■	■	■			■		■				■	■	■														
	CNMG160616-MR7	1,6	■	■	■	■			■		■				■	■	■														
	CNMG160624-MR7	2,4		■																											
	CNMG190608-MR7	0,8				■			■		■																				
	CNMG190612-MR7	1,2	■	■	■	■			■		■				■	■	■														
	CNMG190616-MR7	1,6	■	■	■	■			■		■				■	■	■														
	CNMG190624-MR7	2,4		■	■				■		■				■	■	■														
	CNMG250924-MR7	2,4				■	■																								

■ Изделие стандартного ассортимента
 Уточняйте действующую цену

CNMM

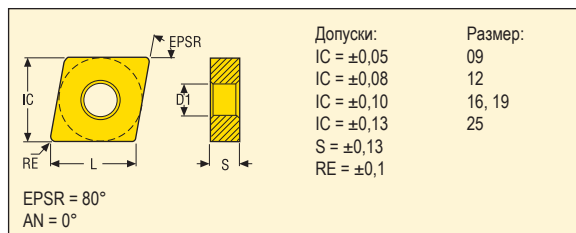

Размер	Размеры в мм			
	IC	L	S	D1
1204	12,70	12,9	4,76	5,15
1606	15,88	16,1	6,35	6,35
1906	19,05	19,3	6,35	7,92

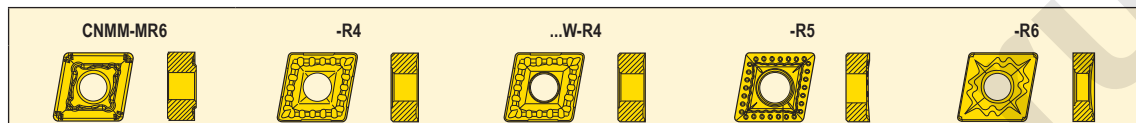

Пластины	Обозначение	RE	Сплавы																									
			С покрытием														Кермет		Без покрытия									
			TP0501	TP1501	TP2501	TP3501	TP25	TP200	TP40	TM1501	TM2501	TM3501	TM2000	TM4000	TK0501	TK1501	TS2000	TS2050	TH1000	TH1500	CP200	CP500	CP600	TP1030	TP1020	HX	KX	883
CNMM-MR6	CNMM190616-MR6	1,6	■																									
CNMM-R4	CNMM120408-R4	0,8		■	■	■	■	■																				
	CNMM120412-R4	1,2	■	■	■	■	■	■																				
	CNMM120416-R4	1,6	■	■	■	■	■	■																				
	CNMM160612-R4	1,2	■	■	■	■	■	■																				
	CNMM160616-R4	1,6	■	■	■	■	■	■																				
	CNMM190612-R4	1,2	■	■	■	■	■	■																				
	CNMM190616-R4	1,6	■	■	■	■	■	■																				
	CNMM190624-R4	2,4	■	■	■	■	■	■																				
	CNMM...W-R4	CNMM120412W-R4	1,2		■	■																						
CNMM-R5	CNMM160616-R5	1,6	■	■																								
	CNMM190616-R5	1,6	■																									
	CNMM190624-R5	2,4	■																									
CNMM-R6	CNMM120408-R6	0,8		■	■			■																				
	CNMM120412-R6	1,2			■																							
	CNMM160612-R6	1,2				■			■																			
	CNMM190612-R6	1,2					■			■																		
	CNMM190616-R6	1,6									■																	

■ Изделие стандартного ассортимента
 Уточняйте действующую цену

CNMM

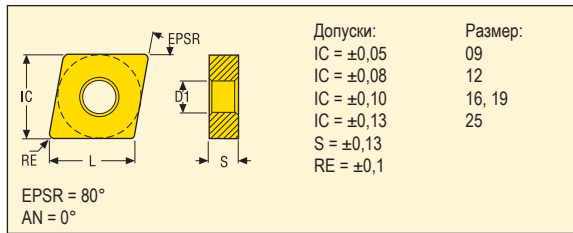

Размер	Размеры в мм			
	IC	L	S	D1
1204	12,70	12,9	4,76	5,15
1606	15,88	16,1	6,35	6,35
1906	19,05	19,3	6,35	7,92

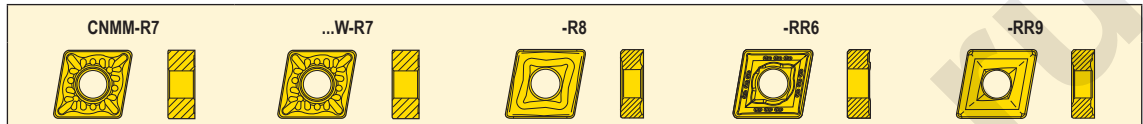

Пластины	Обозначение	RE	Сплавы																									
			С покрытием														Кермет			Без покрытия								
			TP0501	TP1501	TP2501	TP3501	TP25	TP200	TP40	TM1501	TM2501	TM3501	TM2000	TM4000	TK0501	TK1501	TS2000	TS2050	TS2500	TH1000	TH1500	CP200	CP500	CP600	TP1030	TP1020	HX	KX
CNMM-R7	CNMM160612-R7	1,2				■																						
	CNMM160616-R7	1,6	■		■	■																						
	CNMM160624-R7	2,4	■																									
	CNMM190612-R7	1,2				■	■																					
	CNMM190616-R7	1,6		■		■	■		■																			
	CNMM190624-R7	2,4	■			■	■																					
CNMM...W-R7	CNMM190616W-R7	1,6		■	■	■																						
	CNMM190624W-R7	2,4	■	■	■	■																						
CNMM-R8	CNMM120412-R8	1,2							■																			
	CNMM190616-R8	1,6				■																						
CNMM-RR6	CNMM160612-RR6	1,2			■					■	■	■		■														
	CNMM160616-RR6	1,6		■	■					■	■	■		■														
	CNMM190612-RR6	1,2			■					■	■			■														
	CNMM190616-RR6	1,6			■	■				■	■			■														
	CNMM190624-RR6	2,4	■		■					■	■			■														
CNMM-RR9	CNMM190616-RR9	1,6							■																			

■ Изделие стандартного ассортимента
 Уточняйте действующую цену

DCGT

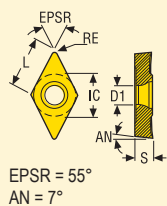

Допуски:
 IC = ±0,025
 S = ±0,05
 RE (≥0,2) = ±0,1
 RE (≤0,1) = ±0,025

Размер	Размеры в мм			
	IC	L	S	D1
0702	6,350	7,8	2,38	2,9
0702-AL	6,350	7,8	2,38	2,8
11T3	9,525	11,6	3,97	4,5
11T3-AL	9,525	11,6	3,97	4,4
1504	12,700	15,5	4,76	5,6

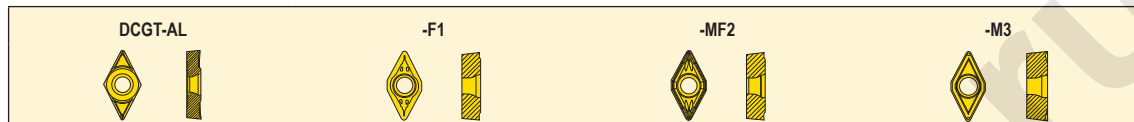

Пластины	Обозначение	RE	Сплавы																											
			С покрытием													Кермет		Без покрытия												
			TP0501	TP1501	TP2501	TP3501	TP25	TP200	TP40	TM1501	TM2501	TM3501	TM2000	TM4000	TK0501	TK1501	TS2000	TS2050	TS2500	TH1000	TH1500	CP200	CP500	CP600	TP1030	TP1020	HX	KX	883	890
DCGT-AL	DCGT0702005F-AL	0,05															■												■	
	DCGT070201F-AL	0,10															■												■	
	DCGT070202F-AL	0,20															■												■	
	DCGT070204F-AL	0,40															■												■	
	DCGT11T302F-AL	0,20															■												■	
	DCGT11T304F-AL	0,40															■												■	
	DCGT11T308F-AL	0,80																											■	
DCGT-F1	DCGT0702005F-F1	0,05																					■							
	DCGT070201F-F1	0,10																					■							
	DCGT11T301F-F1	0,10																												
	DCGT11T304F-F1	0,40															■										■			
	DCGT11T308F-F1	0,80															■													
DCGT-MF2	DCGT070202-MF2	0,20															■													
	DCGT11T302-MF2	0,20															■													
	DCGT11T304-MF2	0,40															■						■							
DCGT-M3	DCGT070202-M3	0,20																											■	
	DCGT070204-M3	0,20																											■	
	DCGT11T302-M3	0,20																											■	
	DCGT11T304-M3	0,40																											■	
	DCGT11T308-M3	0,80																											■	
	DCGT150404-M3	0,40																											■	
	DCGT150408-M3	0,80																											■	

■ Изделие стандартного ассортимента
 Уточняйте действующую цену

DCMT

Допуски:
 IC = ±0,05
 IC = ±0,08
 S = ±0,05
 S = ±0,13
 RE = ±0,1

Размер:
 07, 11
 15
 07, 11
 15

EPSR = 55°
 AN = 7°

Размер	Размеры в мм			
	IC	L	S	D1
0702	6,35	7,8	2,38	2,9
11T3	9,53	11,6	3,97	4,5
1504	12,70	15,5	4,76	5,6

DCMT-FF1 -F1 -F2* -MF2

Пластины	Обозначение	RE	Сплавы																										
			С покрытием													Кермет		Без покрытия											
			TP0501	TP1501	TP2501	TP3501	TP25	TP200	TP40	TM1501	TM2501	TM3501	TM2000	TM4000	TK0501	TK1501	TS2000	TS2050	TS2500	TH1000	TH1500	CP200	CP500	CP600	TP1030	TP1020	HX	KX	883
DCMT-FF1	DCMT11T302-FF1	0,2			■					■																			
	DCMT11T304-FF1	0,4			■	■				■																			
	DCMT11T308-FF1	0,8			■	■				■																			
DCMT-F1	DCMT070202-F1	0,2			■	■				■											■	■							
	DCMT070204-F1	0,4		■	■	■			■	■						■					■	■		■					
	DCMT070208-F1	0,8		■	■	■			■	■											■	■		■					
	DCMT11T302-F1	0,2			■	■				■												■	■		■				
	DCMT11T304-F1	0,4	■	■	■	■			■	■						■					■	■		■	■				
	DCMT11T308-F1	0,8	■	■	■	■			■	■						■					■	■		■	■				
	DCMT11T312-F1	1,2		■	■																	■	■		■				
DCMT-F2*	DCMT070202-F2	0,2						■																			■		
	DCMT070204-F2	0,4						■																			■		
	DCMT070208-F2	0,8						■																			■		
	DCMT11T302-F2	0,2																									■		
	DCMT11T304-F2	0,4																									■		
	DCMT11T308-F2	0,8																									■		
	DCMT150404-F2	0,4							■																		■		
DCMT150408-F2	0,8							■	■																	■			
DCMT-MF2	DCMT070202-MF2	0,2																			■	■		■					
	DCMT070204-MF2	0,4		■	■	■															■	■		■					
	DCMT070208-MF2	0,8				■																							
	DCMT11T302-MF2	0,2		■	■	■																■	■		■				
	DCMT11T304-MF2	0,4	■	■	■	■				■	■											■	■		■	■			
	DCMT11T308-MF2	0,8	■	■	■	■				■	■											■	■		■	■			
	DCMT11T312-MF2	1,2		■	■																								

■ Изделие стандартного ассортимента
 Уточняйте действующую цену

* Стружколом -M3 заменяет -F2

DCMT

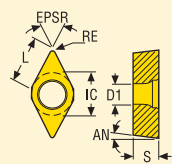

Допуски:
 IC = ±0,05
 IC = ±0,08
 S = ±0,05
 S = ±0,13
 RE = ±0,1

Размер:
 07, 11
 15
 07, 11
 15

EPSR = 55°
 AN = 7°

Размер	Размеры в мм			
	IC	L	S	D1
0702	6,35	7,8	2,38	2,9
11T3	9,53	11,6	3,97	4,5
1504	12,70	15,5	4,76	5,6

DCMT-M3*



-M5



Пластины	Обозначение	RE	Сплавы																									
			С покрытием															Кермет		Без покрытия								
			TP0501	TP1501	TP2501	TP3501	TP25	TP200	TP40	TM1501	TM2501	TM3501	TM2000	TM4000	TK0501	TK1501	TS2000	TS2050	TH1000	TH1500	CP200	CP500	CP600	TP1030	TP1020	HX	KX	883
DCMT-M3*	DCMT070202-M3	0,2	■	■																								
	DCMT070204-M3	0,4	■	■	■	■		■		■																		
	DCMT070208-M3	0,8	■	■	■	■		■		■																		
	DCMT11T302-M3	0,2	■	■																								
	DCMT11T304-M3	0,4	■	■	■	■		■		■					■													
	DCMT11T308-M3	0,8	■	■	■	■		■		■					■													
	DCMT150404-M3	0,4	■	■	■	■									■													
	DCMT150408-M3	0,8	■	■	■	■									■													
	DCMT150412-M3	1,2	■	■	■	■									■													
DCMT-M5	DCMT11T308-M5	0,8	■	■	■	■		■		■				■														
	DCMT11T312-M5	1,2		■	■	■				■					■													

■ Изделие стандартного ассортимента
 Уточняйте действующую цену

* Стружколом -M3 заменяет -F2

DCMX

Допуски:
 IC = $\pm 0,05$
 S = $\pm 0,05$
 RE = $\pm 0,1$

EPSR = 55°
 AN = 7°

Размер	Размеры в мм			
	IC	L	S	D1
11T3	9,53	11,6	3,97	4,5

DCMX...W-F1

Пластины	Обозначение	RE	Сплавы																											
			С покрытием														Кермет		Без покрытия											
			TP0501	TP1501	TP2501	TP3501	TP25	TP200	TP40	TM1501	TM2501	TM3501	TM2000	TM4000	TK0501	TK1501	TS2000	TS2050	TS2500	TH1000	TH1500	CP200	CP500	CP600	TP1030	TP1020	HX	KX	883	890
DCMX...W-F1	DCMX11T304W-F1	0,4		■	■		■																		■	■				
	DCMX11T308W-F1	0,8		■	■																					■				

DNGG, DNGM

Допуски:
 IC = $\pm 0,025$
 S = $\pm 0,13$
 RE = $\pm 0,1$

EPSR = 55°
 AN = 0°

Размер	Размеры в мм			
	IC	L	S	D1
1504	12,700	15,5	4,76	5,15
1506	12,700	15,5	6,35	5,15

DNGG-M1 DNGM-MF1

Пластины	Обозначение	RE	Сплавы																											
			С покрытием														Кермет		Без покрытия											
			TP0501	TP1501	TP2501	TP3501	TP25	TP200	TP40	TM1501	TM2501	TM3501	TM2000	TM4000	TK0501	TK1501	TS2000	TS2050	TS2500	TH1000	TH1500	CP200	CP500	CP600	TP1030	TP1020	HX	KX	883	890
DNGG-M1	DNGG150402-M1	0,2																												
	DNGG150404-M1	0,4																												■
	DNGG150408-M1	0,8																												■
DNGM-MF1	DNGM150408-MF1	0,8																												
	DNGM150608-MF1	0,8																												

■ Изделие стандартного ассортимента

Уточняйте действующую цену

DNMA, DNMG

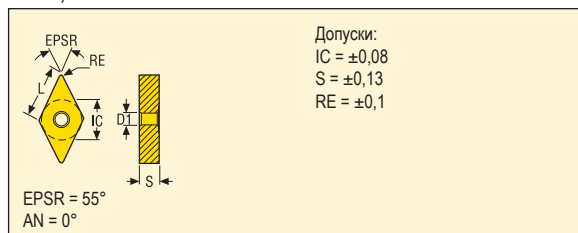

Размер	Размеры в мм			
	IC	L	S	D1
1504	12,70	15,5	4,76	5,15
1506	12,70	15,5	6,35	5,15

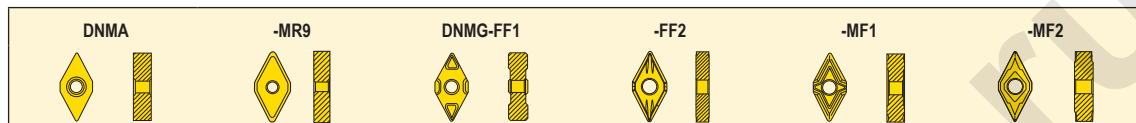

Пластины	Обозначение	RE	Сплавы																									
			С покрытием														Кермет		Без покрытия									
			TP0501	TP1501	TP2501	TP3501	TP25	TP200	TP40	TM1501	TM2501	TM3501	TM2000	TM4000	TK0501	TK1501	TS2000	TS2050	TS2500	TH1000	TH1500	CP200	CP500	CP600	TP1030	TP1020	HX	KX
DNMA	DNMA150408	0,8													■													
	DNMA150608	0,8													■													
	DNMA150612	1,2													■													
DNMA-MR9	DNMA150412-MR9	1,2													■	■												
	DNMA150612-MR9	1,2													■	■												
DNMG-FF1	DNMG150604-FF1	0,4									■													■				
DNMG-FF2	DNMG150404-FF2	0,4		■	■																				■			
	DNMG150408-FF2	0,8	■	■	■	■																		■				
	DNMG150604-FF2	0,4		■	■																	■			■			
	DNMG150608-FF2	0,8	■	■	■																			■				
DNMG-MF1	DNMG150404-MF1	0,4														■			■		■							■
	DNMG150408-MF1	0,8														■			■		■							■
	DNMG150604-MF1	0,4							■	■	■	■	■			■			■		■	■			■			■
	DNMG150608-MF1	0,8							■	■	■	■	■			■			■		■	■			■			■
DNMG-MF2	DNMG150404-MF2	0,4	■	■	■	■																						
	DNMG150408-MF2	0,8	■	■	■	■													■						■			
	DNMG150412-MF2	1,2			■																							
	DNMG150604-MF2	0,4		■	■	■	■	■																	■	■		
	DNMG150608-MF2	0,8	■	■	■	■	■								■	■			■	■				■	■			
	DNMG150612-MF2	1,2	■	■	■	■	■									■			■	■				■	■			
DNMG150616-MF2	1,6		■																									

■ Изделие стандартного ассортимента

Уточняйте действующую цену

DNMG

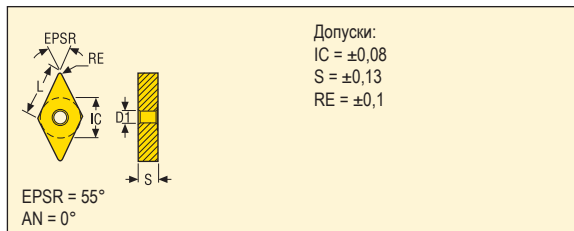

Размер	Размеры в мм			
	IC	L	S	D1
1504	12,70	15,5	4,76	5,15
1506	12,70	15,5	6,35	5,15

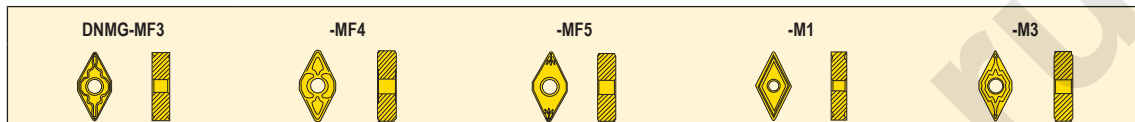

Пластины	Обозначение	RE	Сплавы																											
			С покрытием													Кермет		Без покрытия												
			TP0501	TP1501	TP2501	TP3501	TP25	TP200	TP40	TM1501	TM2501	TM3501	TM2000	TM4000	TK0501	TK1501	TS2000	TS2050	TS2500	TH1000	TH1500	CP200	CP500	CP600	TP1030	TP1020	HX	KX	883	890
DNMG-MF3	DNMG150404-MF3	0,4				■																								
	DNMG150408-MF3	0,8				■	■																							
	DNMG150604-MF3	0,4				■																								
	DNMG150608-MF3	0,8				■					■																			
DNMG-MF4	DNMG150404-MF4	0,4								■	■	■	■																	
	DNMG150408-MF4	0,8				■				■	■	■	■				■	■												
	DNMG150412-MF4	1,2								■	■	■	■				■	■												
	DNMG150604-MF4	0,4								■	■	■	■																	
	DNMG150608-MF4	0,8				■	■				■	■	■	■				■	■											
	DNMG150612-MF4	1,2									■	■	■	■				■	■											
DNMG-MF5	DNMG150408-MF5	0,8			■	■										■		■	■	■										
	DNMG150412-MF5	1,2			■	■										■		■	■											
	DNMG150608-MF5	0,8			■	■	■									■		■	■	■										
	DNMG150612-MF5	1,2			■	■	■									■		■	■	■										
	DNMG150616-MF5	1,6				■																								
	DNMG-M1	DNMG150404-M1	0,4																											■
DNMG150408-M1		0,8																											■	
DNMG150412-M1		1,2																											■	
DNMG-M3	DNMG150404-M3	0,4			■	■	■	■					■					■												
	DNMG150408-M3	0,8			■	■	■	■	■				■					■												
	DNMG150412-M3	1,2			■	■	■	■	■				■					■						■						
	DNMG150604-M3	0,4			■	■	■	■	■	■				■				■												
	DNMG150608-M3	0,8			■	■	■	■	■	■				■				■												
	DNMG150612-M3	1,2			■	■	■	■	■	■				■				■												
	DNMG150616-M3	1,6			■	■	■							■																

■ Изделие стандартного ассортимента
 Уточните действующую цену

DNMG

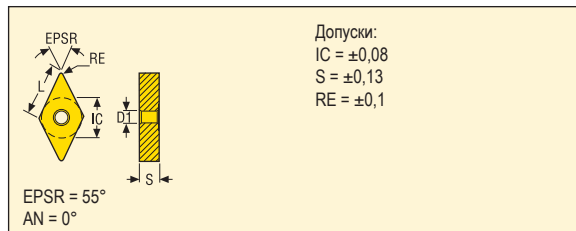

Размер	Размеры в мм			
	IC	L	S	D1
1504	12,70	15,5	4,76	5,15
1506	12,70	15,5	6,35	5,15
1506-UX	12,70	15,5	6,35	5,16
1906	15,88	19,4	6,35	6,35

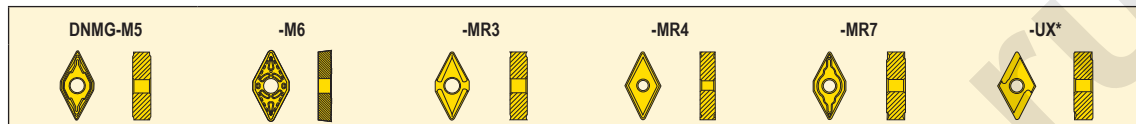

Пластины	Обозначение	RE	Сплавы																									
			С покрытием															Кермет		Без покрытия								
			TP0501	TP1501	TP2501	TP3501	TP25	TP200	TP40	TM1501	TM2501	TM3501	TM2000	TM4000	TK0501	TK1501	TS2000	TS2500	TH1000	TH1500	CP200	CP500	CP600	TP1030	TP1020	HX	KX	883
DNMG-M5	DNMG150404-M5	0,4																										
	DNMG150408-M5	0,8	■	■	■	■			■	■		■		■														
	DNMG150412-M5	1,2		■	■	■				■		■																
	DNMG150604-M5	0,4																										
	DNMG150608-M5	0,8	■	■	■	■			■	■		■		■														
	DNMG150612-M5	1,2	■	■	■	■				■		■		■														
	DNMG150616-M5	1,6	■	■	■	■				■																		
	DNMG190608-M5	0,8																										
DNMG190612-M5	1,2																											
DNMG-M6	DNMG150408-M6	0,8		■	■	■																						
	DNMG150412-M6	1,2		■	■	■																						
	DNMG150416-M6	1,6			■	■																						
	DNMG150608-M6	0,8		■	■	■									■													
	DNMG150612-M6	1,2	■	■	■	■									■													
	DNMG150616-M6	1,6	■	■	■	■																						
DNMG-MR3	DNMG150408-MR3	0,8								■	■				■				■	■								■
	DNMG150412-MR3	1,2								■	■				■				■	■								
	DNMG150608-MR3	0,8								■	■				■				■	■								■
	DNMG150612-MR3	1,2								■	■				■				■	■								■
DNMG-MR4	DNMG150408-MR4	0,8																	■									■
	DNMG150412-MR4	1,2																	■									■
	DNMG190612-MR4	1,2																										■
DNMG-MR7	DNMG150608-MR7	0,8		■					■																			
	DNMG150612-MR7	1,2	■	■		■									■													
DNMG-UX	DNMG150604R-UX	0,4		■	■														■									
	DNMG150604L-UX	0,4		■	■														■									
	DNMG150608R-UX	0,8		■	■										■				■									
	DNMG150608L-UX	0,8		■	■										■				■									

■ Изделие стандартного ассортимента
 Уточняйте действующую цену

*Показана правосторонняя версия

DNMM

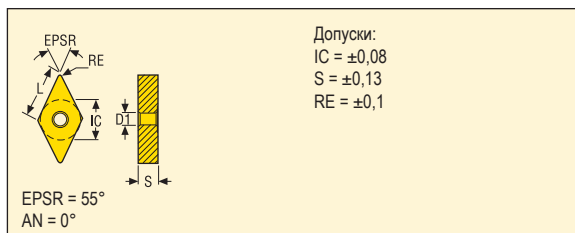

Размер	Размеры в мм			
	IC	L	S	D1
1506	12,70	15,5	6,35	5,15

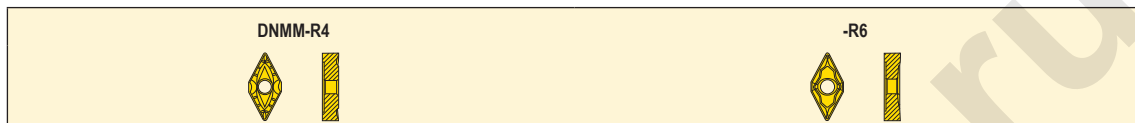

Пластины	Обозначение	RE	Сплавы																										
			С покрытием														Кермет		Без покрытия										
			TP0501	TP1501	TP2501	TP3501	TP25	TP200	TP40	TM1501	TM2501	TM3501	TM2000	TM4000	TK0501	TK1501	TS2000	TS2050	TS2500	TH1000	TH1500	CP200	CP500	CP600	TP1030	TP1020	HX	KX	883
DNMM-R4	DNMM150608-R4	0,8	■	■	■																								
	DNMM150612-R4	1,2	■	■	■	■																							
	DNMM150616-R4	1,6	■	■	■																								
DNMM-R6	DNMM150608-R6	0,8																											
	DNMM150616-R6	1,6																											

■ Изделие стандартного ассортимента
 Уточняйте действующую цену

DNMU

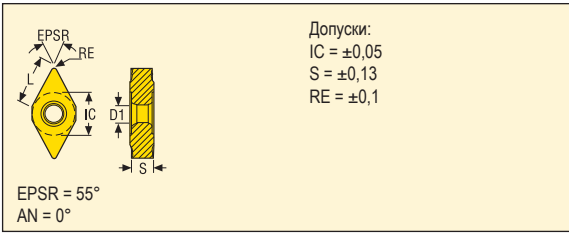

Размер	Размеры в мм			
	IC	L	S	D1
1104	9,53	11,6	4,76	3,81

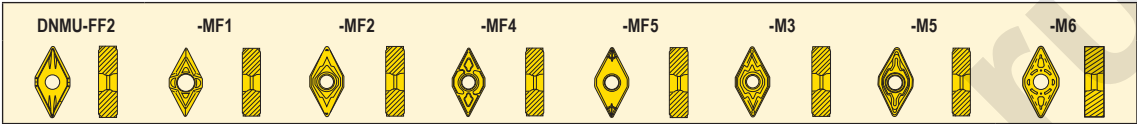

Пластины	Обозначение	RE	Сплавы																									
			С покрытием															Кермет		Без покрытия								
			TP 0501	TP 1501	TP 2501	TP 3501	TP 25	TP 200	TP 40	TM 1501	TM 2501	TM 3501	TM 2000	TM 4000	TK 0501	TK 1501	TS 2000	TS 2050	TH 1000	TH 1500	CP 200	CP 500	CP 600	TP 1030	TP 1020	HX	KX	883
DNMM-FF2	DNMM110404-FF2	0,4	■	■	■	■															■	■						
	DNMM110408-FF2	0,8	■	■	■	■															■	■						
DNMM-MF1	DNMM110404-MF1	0,4							■	■	■	■	■								■							
	DNMM110408-MF1	0,8							■	■	■	■	■															
DNMM-MF2	DNMM110404-MF2	0,4	■	■	■	■	■	■							■				■				■					
	DNMM110408-MF2	0,8	■	■	■	■	■	■																				
	DNMM110412-MF2	1,2			■								■															
DNMM-MF4	DNMM110404-MF4	0,4							■	■	■	■	■															
	DNMM110408-MF4	0,8							■	■	■	■	■															
DNMM-MF5	DNMM110404-MF5	0,4			■																							
	DNMM110408-MF5	0,8			■																							
	DNMM110412-MF5	1,2			■																							
DNMM-M3	DNMM110402-M3	0,2		■	■	■							■															
	DNMM110404-M3	0,4		■	■	■	■						■															
	DNMM110408-M3	0,8	■	■	■	■	■						■															
	DNMM110412-M3	1,2	■	■																								
DNMM-M5	DNMM110408-M5	0,8		■											■													
	DNMM110412-M5	1,2		■																								
DNMM-M6	DNMM110408-M6	0,8		■	■	■									■													
	DNMM110412-M6	1,2		■	■	■									■													

■ Изделие стандартного ассортимента
 Уточняйте действующую цену

DNMX

Допуски:
 IC = $\pm 0,05$
 IC = $\pm 0,08$
 S = $\pm 0,13$
 RE = $\pm 0,1$

Размер:
 11
 15

EPSR = 55°
 AN = 0°

Размер	Размеры в мм			
	IC	L	S	D1
1104	9,53	11,6	4,76	3,81
1504	12,70	15,5	4,76	5,15
1506	12,70	15,5	6,35	5,15

DNMX...W-MF2

...W-MF4

...W-M3

Пластины	Обозначение	RE	Сплавы																										
			С покрытием														Кермет		Без покрытия										
			TP0501	TP1501	TP2501	TP3501	TP25	TP200	TP40	TM1501	TM2501	TM3501	TM2000	TM4000	TK0501	TK1501	TS2000	TS2050	TS2500	TH1000	TH1500	CP200	CP500	CP600	TP1030	TP1020	HX	KX	883
DNMX...W-MF2	DNMX110404W-MF2	0,4	■	■		■																							
	DNMX110408W-MF2	0,8	■	■	■																			■					
DNMX...W-MF4	DNMX150408W-MF4	0,8						■		■	■																		
	DNMX150608W-MF4	0,8						■		■	■																		
DNMX...W-M3	DNMX150408W-M3	0,8	■	■																									
	DNMX150412W-M3	1,2	■																										
	DNMX150608W-M3	0,8	■	■																									
	DNMX150612W-M3	1,2	■	■																									

■ Изделие стандартного ассортимента
 Уточняйте действующую цену

LNMX

Допуски:
 $W1 = \pm 0,13$
 $L = \pm 0,15$
 $S = \pm 0,15$
 $RE = \pm 0,1$

$EPSR = 90^\circ$
 $AN = 0^\circ$

Размер	Размеры в мм			
	W1	L	S	D1
4014	25,20	40,00	14,00	9,30
5014	25,40	50,80	14,00	9,30
5014...1	25,40	50,80	14,00	6,35

LNMX-RR96

-RR97

Пластины	Обозначение	RE	Сплавы																											
			С покрытием															Кермет		Без покрытия										
			TP0501	TP1501	TP2501	TP3501	TP25	TP200	TP40	TM1501	TM2501	TM3501	TM2000	TM4000	TK0501	TK1501	TS2000	TS2050	TS2500	TH1000	TH1500	CP200	CP500	CP600	TP1030	TP1020	HX	KX	883	890
LNMX-RR96	LNMX401432-RR96	3,2	■	■																										
	LNMX501432-RR96	3,2	■																											
LNMX-RR97	LNMX501432-1-RR97	3,2						■																						

■ Изделие стандартного ассортимента
 Уточняйте действующую цену

RCGS

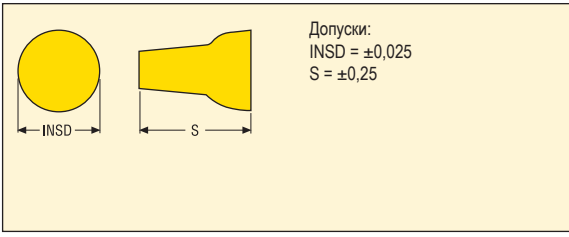

Размер	Размеры в мм	
	INSD	S
4.76	4,760	6,35
6.35	6,350	9,13
9.52	9,525	13,10
12.7	12,700	16,67

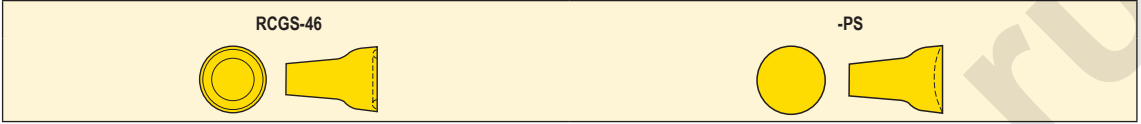

Пластины	Обозначение	RE	Сплавы																													
			С покрытием															Кермет		Без покрытия												
			TP0501	TP1501	TP2501	TP3501	TP25	TP200	TP40	TM1501	TM2501	TM3501	TM2000	TM4000	TK0501	TK1501	TS2000	TS2050	TS2500	TH1000	TH1500	CP200	CP500	CP600	TP1030	TP1020	HX	KX	883	890		
RCGS-46	RCGS4.76-46	-														■	■		■												■	■
	RCGS6.35-46	-														■	■		■												■	■
	RCGS9.525-46	-														■	■		■												■	■
	RCGS12.7-46	-														■	■		■												■	■
RCGS-PS	RCGS4.76-PS	-														■			■												■	
	RCGS6.35-PS	-														■			■												■	■
	RCGS9.525-PS	-														■			■												■	■
	RCGS12.7-PS	-														■			■												■	

■ Изделие стандартного ассортимента
Уточняйте действующую цену

RCMT

Допуски:
 INSD = ±0,05
 INSD = ±0,08
 INSD = ±0,10
 S = ±0,05
 S = ±0,13

Размер:
 06, 08, 10
 12
 16
 06, 08, 10
 12, 16

AN = 7°

Размер	Размеры в мм		
	INSD	S	D1
0602	6,00	2,38	2,9
0803	8,00	3,18	3,5
10T3	10,00	3,97	4,5
1204	12,00	4,76	4,5
1606	16,00	6,35	5,6
2006	20,00	6,35	6,6

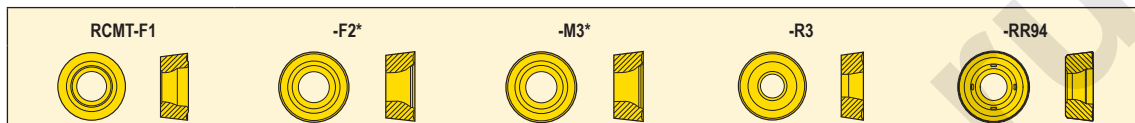

Пластины	Обозначение	RE	Сплавы																										
			С покрытием														Кермет		Без покрытия										
			TP0501	TP1501	TP2501	TP3501	TP25	TP200	TP40	TM1501	TM2501	TM3501	TM2000	TM4000	TK0501	TK1501	TS2000	TS2050	TS2500	TH1000	TH1500	CP200	CP500	CP600	TP1030	TP1020	HX	KX	883
RCMT-F1	RCMT0602M0-F1	-			■	■																■							
	RCMT0803M0-F1	-			■	■	■												■			■							
	RCMT10T3M0-F1	-			■	■			■										■			■							
	RCMT1204M0-F1	-		■	■	■			■							■			■			■							
	RCMT1606M0-F1	-	■	■	■	■																							
RCMT-F2*	RCMT0602M0-F2	-							■									■										■	
	RCMT0803M0-F2	-							■												■							■	
	RCMT10T3M0-F2	-							■	■									■									■	
	RCMT1204M0-F2	-							■	■									■									■	
	RCMT1606M0-F2	-							■																			■	
RCMT-M3*	RCMT0602M0-M3	-			■	■	■																						
	RCMT0803M0-M3	-		■	■	■	■												■										
	RCMT10T3M0-M3	-		■	■	■	■			■									■										
	RCMT1204M0-M3	-		■	■	■	■			■									■										
	RCMT1606M0-M3	-	■	■	■	■	■																						
RCMT-R3	RCMT2006M0-R3	-			■														■	■									
RCMT-RR94	RCMT1204M0-RR94	-				■																							

■ Изделие стандартного ассортимента
 Уточняйте действующую цену

* Стружколом -M3 заменяет -F2

RCMX

Допуски:
 INSD = ±0,08
 INSD = ±0,10
 S = ±0,05
 S = ±0,13

Размер:
 10, 12, 16, 20
 25, 32
 10
 12, 16, 20, 25,
 32

AN = 7°

Размер	Размеры в мм		
	INSD	S	D1
1003	10,00	3,18	3,6
1204	12,00	4,76	4,2
1606	16,00	6,35	5,2
2006	20,00	6,35	6,5
2507	25,00	7,94	7,2
3209	32,00	9,52	9,5
3209-H	32,00	9,52	10,4

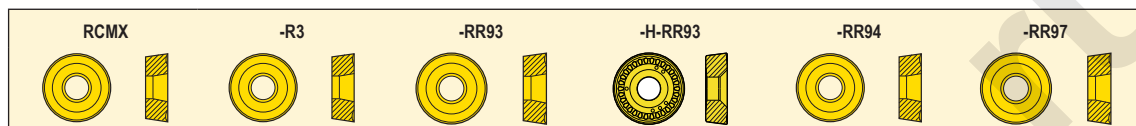

Пластины	Обозначение	RE	Сплавы																										
			С покрытием															Кермет		Без покрытия									
			TP0501	TP1501	TP2501	TP3501	TP25	TP200	TP40	TM1501	TM2501	TM3501	TM2000	TM4000	TK0501	TK1501	TS2000	TS2050	TS2500	TH1000	TH1500	CP200	CP500	CP800	TP1030	TP1020	HX	KX	883
RCMX	RCMX200600	-					■																						
	RCMX250700	-					■																						
RCMX-R3	RCMX200600-R3	-	■	■	■																								
	RCMX250700-R3	-	■	■	■																								
	RCMX320900-R3	-			■																								
RCMX-RR93	RCMX200600-RR93	-	■	■	■	■																							
	RCMX250700-RR93	-	■	■	■	■																							
	RCMX320900-RR93	-	■	■	■	■																							
RCMX-H-RR93	RCMX320900-H-RR93	-	■	■	■	■	■	■	■	■	■	■	■	■	■	■	■	■	■	■	■	■	■	■	■	■	■	■	■
RCMX-RR94	RCMX100300-RR94	-				■																							
	RCMX120400-RR94	-			■	■																							
	RCMX160600-RR94	-	■	■	■																								
	RCMX200600-RR94	-				■																							
	RCMX250700-RR94	-				■																							
	RCMX320900-RR94	-	■	■	■	■																							
RCMX-RR97	RCMX320900-RR97	-	■																										

■ Изделие стандартного ассортимента
 Уточняйте действующую цену

RNMA, RNMG

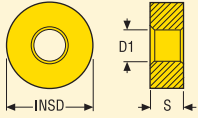

Допуски:
INSD = ±0,08
INSD = ±0,10
INSD = ±0,13
S = ±0,13

Размер:
12
19
25

AN = 0°

Размер	Размеры в мм		
	INSD	S	D1
1204	12,70	4,76	5,15
1906	19,05	6,35	7,92
2509	25,40	9,52	9,12

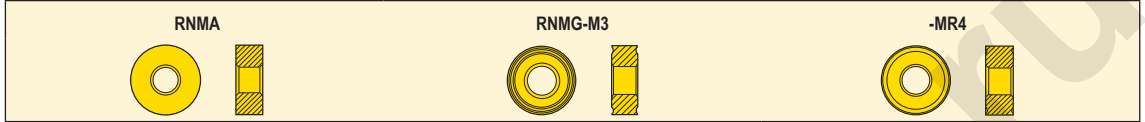

Пластины	Обозначение	RE	Сплавы																									
			С покрытием												Кермет			Без покрытия										
			TP0501	TP1501	TP2501	TP3501	TP25	TP200	TP40	TM1501	TM2501	TM3501	TM2000	TM4000	TK0501	TK1501	TS2000	TS2050	TS2500	TH1000	TH1500	CP200	CP500	CP600	TP1030	TP1020	HX	KX
RNMA	RNMA120400	-												■														
RNMG-M3	RNMG120400-M3	-	■	■	■																							
RNMG-MR4	RNMG120400-MR4	-																■										■
	RNMG190600-MR4	-																■										■
	RNMG250900-MR4	-																■										■

■ Изделие стандартного ассортимента
Уточняйте действующую цену

SCMT

Допуски:
 L = ±0,05
 L = ±0,08
 L = ±0,13
 L = ±0,15
 S = ±0,05
 S = ±0,13
 S = ±0,15
 RE = ±0,1

Размер:
 06, 07, 09
 12
 15, 25
 38
 06, 07, 09
 12, 15, 25
 38

EPSR = 90°
 AN = 7°

Размер	Размеры в мм		
	L	S	D1
0602	6,35	2,38	2,9
0703	7,94	3,18	3,5
09T3	9,52	3,97	4,5
1204	12,70	4,76	5,6
1505	15,88	5,56	8,7

Пластины	Обозначение	RE	Сплавы																										
			С покрытием															Кермет		Без покрытия									
			TP0501	TP1501	TP2501	TP3501	TP25	TP200	TP40	TM1501	TM2501	TM3501	TM2000	TM4000	TK0501	TK1501	TS2000	TS2050	TS2500	TH1000	TH1500	CP200	CP500	CP600	TP1030	TP1020	HX	KX	883
SCMT-F1	SCMT09T304-F1	0,4		■	■	■																■							
	SCMT09T308-F1	0,8		■	■	■	■								■							■		■					
	SCMT09T312-F1	1,2			■	■																							
	SCMT120408-F1	0,8			■	■			■													■							
	SCMT120412-F1	1,2		■					■													■							
	SCMT-F2*	SCMT060204-F2	0,4						■	■																			
SCMT070308-F2	0,8								■																				
SCMT09T304-F2	0,4									■			■	■															
SCMT09T308-F2	0,8								■	■			■	■															
SCMT120408-F2	0,8								■	■			■	■															
SCMT150512-F2	1,2								■																				
SCMT-MF2	SCMT09T304-MF2	0,4			■							■																	
	SCMT09T308-MF2	0,8			■	■						■										■		■					
	SCMT09T312-MF2	1,2				■						■																	
	SCMT120408-MF2	0,8			■	■	■					■																	
	SCMT120412-MF2	1,2							■			■																	
	SCMT-M3*	SCMT060204-M3	0,4			■	■	■					■																
SCMT070308-M3	0,8			■	■							■																	
SCMT09T304-M3	0,4			■	■	■				■		■																	
SCMT09T308-M3	0,8		■	■	■	■				■		■			■	■													
SCMT120408-M3	0,8		■	■	■	■				■		■			■	■													
SCMT120412-M3	1,2		■												■														

■ Изделие стандартного ассортимента
 Уточняйте действующую цену

* Стружколом -M3 заменяет -F2

SCMT

Допуски:
 L = ±0,05
 L = ±0,08
 L = ±0,13
 L = ±0,15
 S = ±0,05
 S = ±0,13
 S = ±0,15
 RE = ±0,1

Размер:
 06, 07, 09
 12
 15, 25
 38
 06, 07, 09
 12, 15, 25
 38

EPSR = 90°
 AN = 7°

Размер	Размеры в мм		
	L	S	D1
09T3	9,52	3,97	4,5
1204	12,70	4,76	5,6
2509	25,40	9,52	8,7
3809	38,10	9,52	8,7

SCMT-M5

-RR96

-RR97

Пластины	Обозначение	RE	Сплавы																										
			С покрытием																	Кермет		Без покрытия							
			TP0501	TP1501	TP2501	TP3501	TP25	TP200	TP40	TM1501	TM2501	TM3501	TM2000	TM4000	TK0501	TK1501	TS2000	TS2050	TS2500	TH1000	TH1500	CP200	CP500	CP600	TP1030	TP1020	HX	KX	883
SCMT-M5	SCMT09T308-M5	0,8	■	■	■					■																			
	SCMT09T312-M5	1,2		■		■																							
	SCMT120408-M5	0,8	■	■	■	■			■		■				■														
SCMT-RR96	SCMT250924-RR96	2,4							■																				
	SCMT380932-RR96	3,2							■																				
SCMT-RR97	SCMT250924-RR97	2,4	■		■																								
	SCMT380932-RR97	3,2	■						■																				

■ Изделие стандартного ассортимента
 Уточняйте действующую цену

SNMA, SNMG

Допуски:
 L = ±0,05
 L = ±0,08
 L = ±0,10
 L = ±0,13
 S = ±0,13
 RE = ±0,1

Размер:
 09
 12
 15, 19
 25

EPSR = 90°
 AN = 0°

Размер	Размеры в мм		
	L	S	D1
0903	9,53	3,18	3,81
1204	12,70	4,76	5,15
1506	15,88	6,35	6,35
1906	19,05	6,35	7,92

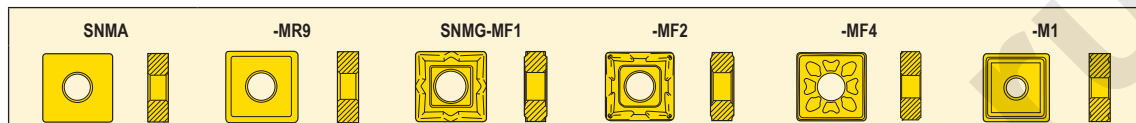

Пластины	Обозначение	RE	Сплавы																										
			С покрытием															Кермет		Без покрытия									
			TP0501	TP1501	TP2501	TP3501	TP25	TP200	TP40	TM1501	TM2501	TM3501	TM2000	TM4000	TK0501	TK1501	TS2000	TS2050	TS2500	TH1000	TH1500	CP200	CP500	CP600	TP1030	TP1020	HX	KX	883
SNMA	SNMA090308	0,8													■														
	SNMA120408	0,8													■	■													
	SNMA120412	1,2													■														
	SNMA120416	1,6													■														
	SNMA150612	1,2													■	■													
	SNMA190612	1,2													■														
	SNMA190616	1,6													■	■													
SNMA-MR9	SNMA120408-MR9	0,8													■	■													
	SNMA120412-MR9	1,2													■	■													
	SNMA120416-MR9	1,6													■	■													
	SNMA150616-MR9	1,6													■	■													
SNMG-MF1	SNMG120408-MF1	0,8							■		■	■	■			■					■	■							■
	SNMG120412-MF1	1,2									■					■						■	■						■
SNMG-MF2	SNMG090304-MF2	0,4			■																								
	SNMG090308-MF2	0,8			■																								
	SNMG120408-MF2	0,8			■	■	■	■	■										■					■					
	SNMG120412-MF2	1,2			■	■														■				■					
SNMG-MF4	SNMG120408-MF4	0,8							■	■	■	■	■																
	SNMG120412-MF4	1,2							■	■	■	■	■																
SNMG-M1	SNMG120408-M1	0,8																											■
	SNMG150612-M1	1,2																											■
	SNMG190616-M1	1,6																											■

■ Изделие стандартного ассортимента

Уточняйте действующую цену

SNMG

Допуски:
 $L = \pm 0,05$
 $L = \pm 0,08$
 $L = \pm 0,10$
 $L = \pm 0,13$
 $S = \pm 0,13$
 $RE = \pm 0,1$

Размер:
 09
 12
 15, 19
 25

EPSR = 90°
 AN = 0°

Размер	Размеры в мм		
	L	S	D1
0903	9,53	3,18	3,81
1204	12,70	4,76	5,15
1506	15,88	6,35	6,35
1906	19,05	6,35	7,92

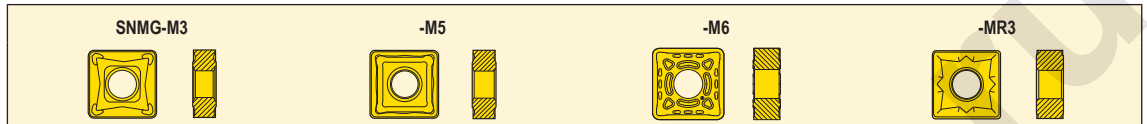

Пластины	Обозначение	RE	Сплавы																										
			С покрытием															Кермет		Без покрытия									
			TP0501	TP1501	TP2501	TP3501	TP25	TP200	TP40	TM1501	TM2501	TM3501	TM2000	TM4000	TK0501	TK1501	TS2000	TS2050	TS2500	TH1000	TH1500	CP200	CP500	CP600	TP1030	TP1020	HX	KX	883
SNMG-M3	SNMG120404-M3	0,4			■	■																							
	SNMG120408-M3	0,8	■		■	■	■	■			■				■							■							
	SNMG120412-M3	1,2	■	■	■	■	■	■			■				■														
	SNMG120416-M3	1,6	■	■	■	■	■	■			■				■														
	SNMG150612-M3	1,2		■	■	■																							
	SNMG190612-M3	1,2			■	■																							
	SNMG190616-M3	1,6			■																								
SNMG-M5	SNMG090308-M5	0,8			■	■																							
	SNMG120408-M5	0,8			■	■	■	■	■	■	■	■	■	■	■	■	■	■	■	■	■								
	SNMG120412-M5	1,2	■	■	■	■	■	■	■	■	■	■	■	■	■	■	■	■	■	■	■								
	SNMG120416-M5	1,6	■	■	■	■	■	■	■	■	■	■	■	■	■	■	■	■	■	■	■								
	SNMG150608-M5	0,8			■																								
	SNMG150612-M5	1,2	■	■	■	■	■	■	■	■	■	■	■	■	■	■	■	■	■	■	■								
	SNMG150616-M5	1,6	■	■	■	■	■	■	■	■	■	■	■	■	■	■	■	■	■	■	■								
	SNMG190612-M5	1,2			■	■	■	■	■	■	■	■	■	■	■	■	■	■	■	■	■								
SNMG190616-M5	1,6	■	■	■	■	■	■	■	■	■	■	■	■	■	■	■	■	■	■	■									
SNMG-M6	SNMG120408-M6	0,8			■	■	■																						
	SNMG120412-M6	1,2	■	■	■	■	■	■	■	■	■	■	■	■	■	■	■	■	■	■	■								
	SNMG120416-M6	1,6	■	■	■	■	■	■	■	■	■	■	■	■	■	■	■	■	■	■	■								
	SNMG150612-M6	1,2		■	■	■																							
	SNMG150616-M6	1,6	■	■	■	■	■	■	■	■	■	■	■	■	■	■	■	■	■	■	■								
	SNMG190612-M6	1,2	■	■	■	■	■	■	■	■	■	■	■	■	■	■	■	■	■	■	■								
	SNMG190616-M6	1,6	■	■	■	■	■	■	■	■	■	■	■	■	■	■	■	■	■	■	■								
	SNMG190624-M6	2,4	■	■	■	■	■	■	■	■	■	■	■	■	■	■	■	■	■	■	■								
SNMG-MR3	SNMG120408-MR3	0,8									■	■									■	■						■	
	SNMG120412-MR3	1,2									■	■									■	■						■	
	SNMG190616-MR3	1,6																			■	■						■	

■ Изделие стандартного ассортимента
 Уточняйте действующую цену

SNMG, SNMM

Допуски:
 L = ±0,05
 L = ±0,08
 L = ±0,10
 L = ±0,13
 S = ±0,13
 RE = ±0,1

Размер:
 09
 12
 15, 19
 25

EPSR = 90°
 AN = 0°

Размер	Размеры в мм		
	L	S	D1
1204	12,70	4,76	5,15
1506	15,88	6,35	6,35
1906	19,05	6,35	7,92
2509	25,40	9,52	9,12

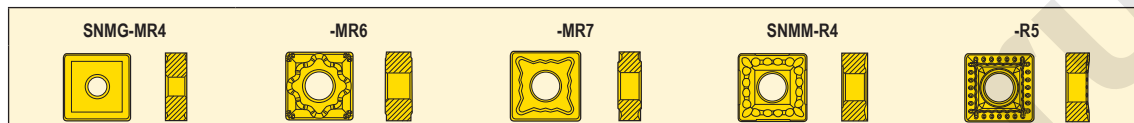

Пластины	Обозначение	RE	Сплавы																									
			С покрытием															Кермет		Без покрытия								
			TP0501	TP1501	TP2501	TP3501	TP25	TP200	TP40	TM1501	TM2501	TM3501	TM2000	TM4000	TK0501	TK1501	TS2000	TS2050	TH1000	TH1500	CP200	CP500	CP600	TP1030	TP1020	HX	KX	883
SNMG-MR4	SNMG120408-MR4	0,8															■											■
	SNMG120412-MR4	1,2															■											■
	SNMG120416-MR4	1,6															■											■
	SNMG150612-MR4	1,2															■											■
	SNMG190612-MR4	1,2															■											■
	SNMG190616-MR4	1,6															■											■
	SNMG250924-MR4	2,4																										■
	SNMG-MR6	SNMG150612-MR6	1,2		■																							
SNMG-MR7	SNMG120408-MR7	0,8	■	■	■			■		■																		
	SNMG120412-MR7	1,2		■	■			■				■				■												
	SNMG120416-MR7	1,6			■																							
	SNMG150612-MR7	1,2			■	■			■							■												
	SNMG150616-MR7	1,6			■				■							■												
	SNMG190612-MR7	1,2			■	■	■		■		■					■												
	SNMG190616-MR7	1,6	■	■	■	■	■		■		■					■												
	SNMG190624-MR7	2,4			■				■																			
	SNMG250924-MR7	2,4	■		■	■			■																			
	SNMM-R4	SNMM120408-R4	0,8				■																					
SNMM120412-R4		1,2				■	■																					
SNMM150612-R4		1,2				■	■																					
SNMM150616-R4		1,6	■			■	■																					
SNMM190612-R4		1,2				■	■																					
SNMM190616-R4		1,6	■	■	■	■	■	■	■	■																		
SNMM190624-R4	2,4	■			■	■	■																					
SNMM-R5	SNMM190616-R5	1,6				■																						
	SNMM190624-R5	2,4				■																						

■ Изделие стандартного ассортимента
 Уточняйте действующую цену

SNMM

Допуски:
 L = ±0,05
 L = ±0,08
 L = ±0,10
 L = ±0,13
 S = ±0,13
 RE = ±0,1

Размер:
 09
 12
 15, 19
 25

EPSR = 90°
 AN = 0°

Размер	Размеры в мм		
	L	S	D1
1204	12,70	4,76	5,15
1506	15,88	6,35	6,35
1906	19,05	6,35	7,92
2507	25,40	7,94	9,12
2509	25,40	9,52	9,12

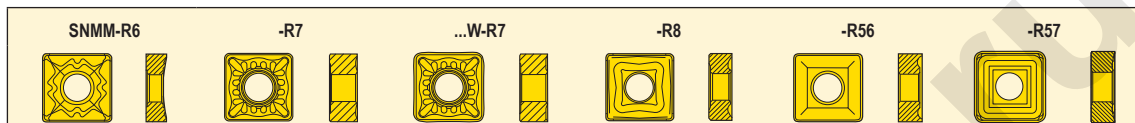

Пластины	Обозначение	RE	Сплавы																									
			С покрытием														Кермет		Без покрытия									
			TP0501	TP1501	TP2501	TP3501	TP25	TP200	TP40	TM1501	TM2501	TM3501	TM2000	TM4000	TK0501	TK1501	TS2000	TS2050	TS2500	TH1000	TH1500	CP200	CP500	CP600	TP1030	TP1020	HX	KX
SNMM-R6	SNMM120408-R6	0,8						■																				
	SNMM190612-R6	1,2			■			■																				
	SNMM190616-R6	1,6			■			■																				
SNMM-R7	SNMM150624-R7	2,4		■		■																						
	SNMM190612-R7	1,2			■																							
	SNMM190616-R7	1,6			■	■	■	■																				
	SNMM190624-R7	2,4	■		■	■	■	■																				
	SNMM250724-R7	2,4	■		■	■	■	■																				
	SNMM250924-R7	2,4	■		■	■	■	■																				
SNMM...W-R7	SNMM190616W-R7	1,6			■																							
	SNMM190624W-R7	2,4			■																							
SNMM-R8	SNMM120412-R8	1,2						■																				
	SNMM190616-R8	1,6				■			■																			
SNMM-R56	SNMM190616-R56	1,6				■																						
	SNMM250724-R56	2,4			■	■																						
SNMM-R57	SNMM190616-R57	1,6		■	■																							
	SNMM190624-R57	2,4	■			■																						
	SNMM250724-R57	2,4			■	■																						

■ Изделие стандартного ассортимента

Уточните действующую цену

SNMM

Допуски:
 L = ±0,05
 L = ±0,08
 L = ±0,10
 L = ±0,13
 S = ±0,13
 RE = ±0,1

Размер:
 09
 12
 15, 19
 25

EPSR = 90°
 AN = 0°

Размер	Размеры в мм		
	L	S	D1
1204	12,70	4,76	5,15
1506	15,88	6,35	6,35
1906	19,05	6,35	7,92
2507	25,40	7,94	9,12
2509	25,40	9,52	9,12

Пластины	Обозначение	RE	Сплавы																										
			С покрытием														Кермет		Без покрытия										
			TP0501	TP1501	TP2501	TP3501	TP25	TP200	TP40	TM1501	TM2501	TM3501	TM2000	TM4000	TK0501	TK1501	TS2000	TS2050	TS2500	TH1000	TH1500	CP200	CP500	CP600	TP1030	TP1020	HX	KX	883
SNMM-R68	SNMM250924-R68	2,4	■	■					■																				
SNMM-RR6	SNMM120408-RR6	0,8							■		■																		
	SNMM150616-RR6	1,6							■																				
	SNMM190616-RR6	1,6		■	■				■		■																		
	SNMM190624-RR6	2,4		■					■		■																		
	SNMM250724-RR6	2,4		■					■		■																		
SNMM-RR9	SNMM190616-RR9	1,6							■																				
	SNMM250724-RR9	2,4			■			■																					
SNMM-57	SNMM190616-57	1,6							■																				
	SNMM250724-57	2,4						■																					

■ Изделие стандартного ассортимента
 Уточняйте действующую цену

TCGT

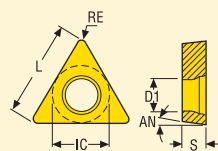

Допуски:
 IC = $\pm 0,025$
 S = $\pm 0,05$
 RE ($\geq 0,2$) = $\pm 0,1$
 RE ($\leq 0,1$) = $\pm 0,025$

EPSR = 60°
 AN = 7°

Размер	Размеры в мм			
	IC	L	S	D1
0902	5,560	9,63	2,38	2,5
1102	6,350	11,00	2,38	2,9
1102-AL/ -UX	6,350	11,00	2,38	2,8
16T3	9,525	16,50	3,97	4,4

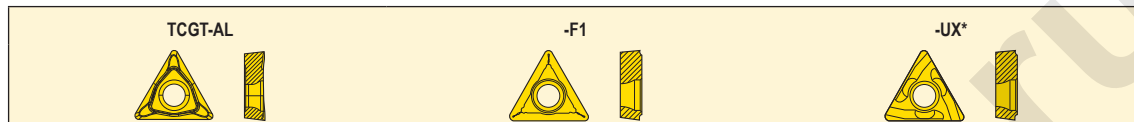

Пластины	Обозначение	RE	Сплавы																											
			С покрытием															Кермет		Без покрытия										
			TP0501	TP1501	TP2501	TP3501	TP25	TP200	TP40	TM1501	TM2501	TM3501	TM2000	TM4000	TK0501	TK1501	TS2000	TS2050	TS2500	TH1000	TH1500	CP200	CP500	CP600	TP1030	TP1020	HX	KX	883	890
TCGT-AL	TCGT090202F-AL	0,20															■												■	
	TCGT090204F-AL	0,40															■												■	
	TCGT110202F-AL	0,20															■												■	
	TCGT110204F-AL	0,40															■												■	
	TCGT110208F-AL	0,80																											■	
	TCGT16T304F-AL	0,40																											■	
	TCGT16T308F-AL	0,80																											■	
	TCGT-F1	TCGT110201-F1	0,10																				■							
TCGT-UX	TCGT110202R-UX	0,20																				■								
	TCGT110202L-UX	0,20																				■								
	TCGT110204R-UX	0,40																				■								
	TCGT110204L-UX	0,40																				■								

■ Изделие стандартного ассортимента
 Уточняйте действующую цену

*Показана правосторонняя версия

TCGX

Допуски:
 IC = $\pm 0,025$
 S = $\pm 0,13$
 RE = $\pm 0,1$

EPSR = 60°
 AN = 7°

Размер	Размеры в мм			
	IC	L	S	D1
16T3	9,525	16,5	3,97	4,5

TCGX-F1

Пластины	Обозначение	RE	Сплавы																													
			С покрытием																	Кермет		Без покрытия										
			TP0501	TP1501	TP2501	TP3501	TP25	TP200	TP40	TM1501	TM2501	TM3501	TM2000	TM4000	TK0501	TK1501	TS2000	TS2050	TS2500	TH1000	TH1500	CP200	CP500	CP600	TP1030	TP1020	HX	KX	883	890		
TCGX-F1	TCGX16T302WR-F1	0,2			■																		■									
	TCGX16T302WL-F1	0,2			■																	■										

■ Изделие стандартного ассортимента
 Уточняйте действующую цену

TCMT

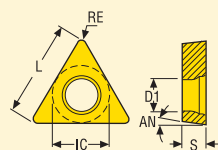

Допуски:
 IC = ±0,05
 IC = ±0,08
 S = ±0,05
 S = ±0,13
 RE = ±0,1

Размер:
 11, 16
 22
 11, 16
 22

EPSR = 60°
 AN = 7°

Размер	Размеры в мм			
	IC	L	S	D1
1102	6,35	11,0	2,38	2,9
16T3	9,53	16,5	3,97	4,5
2204	12,70	22,0	4,76	5,6

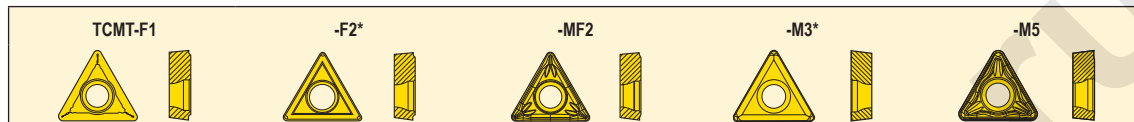

Пластины	Обозначение	RE	Сплавы																									
			С покрытием															Кермет		Без покрытия								
			TP0501	TP1501	TP2501	TP3501	TP25	TP200	TP40	TM1501	TM2501	TM3501	TM2000	TM4000	TK0501	TK1501	TS2000	TS2500	TH1000	TH1500	CP200	CP500	CP600	TP1030	TP1020	HX	KX	883
TCMT-F1	TCMT110202-F1	0,2				■																■						
	TCMT110204-F1	0,4	■	■	■	■			■	■	■	■	■	■								■						
	TCMT110208-F1	0,8	■	■	■	■							■	■								■						
	TCMT16T302-F1	0,2				■																						
	TCMT16T304-F1	0,4	■	■	■	■			■	■	■	■	■	■								■			■			
	TCMT16T308-F1	0,8	■	■	■	■								■	■								■					
	TCMT16T312-F1	1,2	■		■									■														
TCMT-F2*	TCMT16T304-F2	0,4							■																		■	
	TCMT16T308-F2	0,8							■	■				■	■												■	
	TCMT220404-F2	0,4																									■	
	TCMT220408-F2	0,8							■																		■	
TCMT-MF2	TCMT110204-MF2	0,4		■	■								■									■						
	TCMT110208-MF2	0,8		■	■								■									■						
	TCMT16T304-MF2	0,4		■	■								■									■						
	TCMT16T308-MF2	0,8		■	■								■									■						
TCMT-M3*	TCMT16T304-M3	0,4	■	■	■	■				■						■												
	TCMT16T308-M3	0,8	■	■	■	■				■			■			■	■											
	TCMT220408-M3	0,8	■	■	■	■																						
TCMT-M5	TCMT16T308-M5	0,8	■		■	■			■			■				■												
	TCMT16T312-M5	1,2		■	■								■			■												

■ Изделие стандартного ассортимента
 Уточняйте действующую цену

* Стружколом -M3 заменяет -F2

TCMX

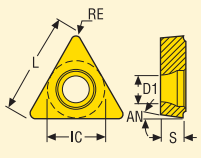

Допуски:
 IC = ±0,05
 S = ±0,05
 RE = ±0,1

EPSR = 60°
 AN = 7°

Размер	Размеры в мм			
	IC	L	S	D1
16T3	9,53	16,5	3,97	4,5

TCMX...W-F1



Пластины	Обозначение	RE	Сплавы																										
			С покрытием														Кермет		Без покрытия										
			TP0501	TP1501	TP2501	TP3501	TP25	TP200	TP40	TM1501	TM2501	TM3501	TM2000	TM4000	TK0501	TK1501	TS2000	TS2050	TS2500	TH1000	TH1500	CP200	CP500	CP600	TP1030	TP1020	HX	KX	883
TCMX...W-F1	TCMX16T308W-F1	0,8	■	■																									

TDAB

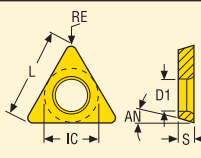

Допуски:
 IC = ±0,025
 S = ±0,025
 RE = ±0,025

EPSR = 60°
 AN = 15°

Размер	Размеры в мм			
	IC	L	S	D1
06T0	4,064	6,8	1,194	2,36

TDAB



Пластины	Обозначение	RE	Сплавы																										
			С покрытием														Кермет		Без покрытия										
			TP0501	TP1501	TP2501	TP3501	TP25	TP200	TP40	TM1501	TM2501	TM3501	TM2000	TM4000	TK0501	TK1501	TS2000	TS2050	TS2500	TH1000	TH1500	CP200	CP500	CP600	TP1030	TP1020	HX	KX	883
TDAB	TDAB06T0005	0,05																				■							
	TDAB06T002	0,20																				■							■
	TDAB06T004	0,40																				■							■

■ Изделие стандартного ассортимента

Уточняйте действующую цену

TDCH

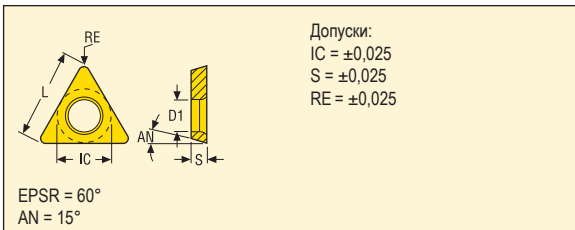

Размер	Размеры в мм			
	IC	L	S	D1
06T0	4,064	6,8	1,194	2,36

TDCH*



Пластины	Обозначение	RE	Сплавы																																															
			С покрытием																	Кермет		Без покрытия																												
			TP 0501	TP 1501	TP 2501	TP 3501	TP 25	TP 200	TP 40	TM 1501	TM 2501	TM 3501	TM 2000	TM 4000	TK 0501	TK 1501	TS 2000	TS 2050	TS 2500	TH 1000	TH 1500	CP 200	CP 500	CP 600	TP 1030	TP 1020	HX	KX	883	890																				
TDCH	TDCH06T002R	0,20																																																
	TDCH06T002L	0,20																																																
	TDCH06T004R	0,40																																																
	TDCH06T004L	0,40																																																

■ Изделие стандартного ассортимента
 Уточняйте действующую цену

*Показана правосторонняя версия

TNMA, TNMG

Допуски:
 IC = ±0,05
 IC = ±0,08
 IC = ±0,10
 S = ±0,13
 RE = ±0,1

Размер:
 11, 16
 22
 27, 33

EPSR = 60°
 AN = 0°

Размер	Размеры в мм			
	IC	L	S	D1
1103	6,35	11,0	3,18	2,26
1604	9,53	16,5	4,76	3,81
2204	12,70	22,0	4,76	5,15

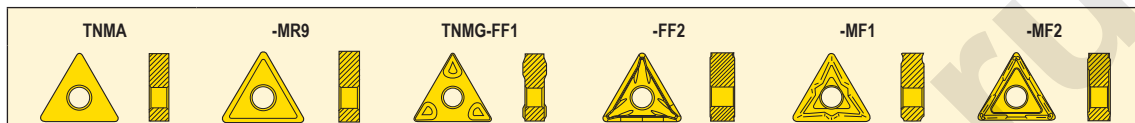

Пластины	Обозначение	RE	Сплавы																									
			С покрытием														Кермет		Без покрытия									
			TP0501	TP1501	TP2501	TP3501	TP25	TP200	TP40	TM1501	TM2501	TM3501	TM2000	TM4000	TK0501	TK1501	TS2000	TS2050	TS2500	TH1000	TH1500	CP200	CP500	CP600	TP1030	TP1020	HX	KX
TNMA	TNMA160404	0,4													■													
	TNMA160408	0,8													■	■												
	TNMA160412	1,2													■	■												
	TNMA160416	1,6													■													
	TNMA220408	0,8													■													
	TNMA220412	1,2													■	■												
TNMA220416	1,6													■														
TNMA-MR9	TNMA160412-MR9	1,2													■	■												
	TNMA160416-MR9	1,6													■	■												
	TNMA220416-MR9	1,6													■	■												
TNMG-FF1	TNMG160404-FF1	0,4																							■			
	TNMG160408-FF1	0,8	■	■	■									■														
TNMG-FF2	TNMG160404-FF2	0,4		■	■																		■			■		
	TNMG160408-FF2	0,8		■	■																		■			■		
TNMG-MF1	TNMG160404-MF1	0,4													■	■	■	■	■	■								
	TNMG160408-MF1	0,8													■	■	■	■	■	■		■	■					■
	TNMG160412-MF1	1,2														■						■	■					
TNMG-MF2	TNMG110304-MF2	0,4			■																							
	TNMG160404-MF2	0,4		■	■	■	■	■	■																■	■		
	TNMG160408-MF2	0,8	■	■	■	■	■	■	■															■	■			
	TNMG160412-MF2	1,2		■	■																		■					
	TNMG220404-MF2	0,4			■																							
	TNMG220408-MF2	0,8		■	■																							

■ Изделие стандартного ассортимента

Уточните действующую цену

TNMG

Допуски:
 IC = ±0,05
 IC = ±0,08
 IC = ±0,10
 S = ±0,13
 RE = ±0,1

Размер:
 11, 16
 22
 27, 33

EPSR = 60°
 AN = 0°

Размер	Размеры в мм			
	IC	L	S	D1
1603	9,53	16,5	3,18	3,81
1604	9,53	16,5	4,76	3,81
2204	12,70	22,0	4,76	5,15
2706	15,88	27,5	6,35	6,35

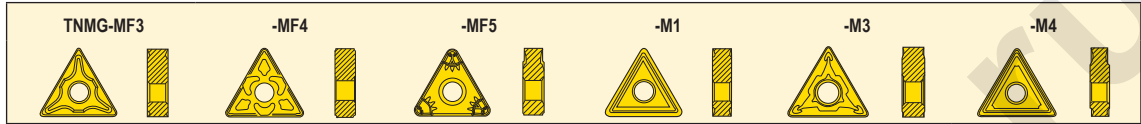

Пластины	Обозначение	RE	Сплавы																									
			С покрытием														Кермет		Без покрытия									
			TP0501	TP1501	TP2501	TP3501	TP25	TP200	TP40	TM1501	TM2501	TM3501	TM2000	TM4000	TK0501	TK1501	TS2000	TS2050	TS2500	TH1000	TH1500	CP200	CP500	CP600	TP1030	TP1020	HX	KX
TNMG-MF3	TNMG160308-MF3	0,8				■																						
	TNMG160404-MF3	0,4				■																						
	TNMG160408-MF3	0,8				■		■	■			■																
	TNMG220404-MF3	0,4				■																						
	TNMG220408-MF3	0,8				■																						
TNMG-MF4	TNMG160404-MF4	0,4							■	■	■	■	■															
	TNMG160408-MF4	0,8							■	■	■	■	■		■		■				■							
	TNMG160412-MF4	1,2							■	■	■	■	■		■		■											
	TNMG220408-MF4	0,8							■	■	■	■	■															
	TNMG220412-MF4	1,2							■	■	■	■	■															
TNMG-MF5	TNMG160404-MF5	0,4																	■	■								
	TNMG160408-MF5	0,8				■	■									■		■	■	■								
	TNMG160412-MF5	1,2				■	■									■		■										
TNMG-M1	TNMG160408-M1	0,8																										■
	TNMG220408-M1	0,8																										■
	TNMG220412-M1	1,2																										■
	TNMG220416-M1	1,6																										■
TNMG-M3	TNMG160404-M3	0,4		■	■	■	■	■	■						■													
	TNMG160408-M3	0,8	■	■	■	■	■	■	■													■						
	TNMG160412-M3	1,2		■	■	■	■	■	■													■						
	TNMG220408-M3	0,8		■	■	■	■	■	■																			
	TNMG220412-M3	1,2		■	■	■	■	■	■																			
	TNMG270612-M3	1,2			■	■		■																				
TNMG-M4	TNMG160408-M4	0,8														■												

■ Изделие стандартного ассортимента
 Уточняйте действующую цену

TNMG

Допуски:
 IC = ±0,05
 IC = ±0,08
 IC = ±0,10
 S = ±0,13
 RE = ±0,1

Размер:
 11, 16
 22
 27, 33

EPSR = 60°
 AN = 0°

Размер	Размеры в мм			
	IC	L	S	D1
1603	9,53	16,5	3,18	3,81
1604	9,53	16,5	4,76	3,81
2204	12,70	22,0	4,76	5,15
2706	15,88	27,5	6,35	6,35

TNMG-M5

-M6

-MR3

Пластины	Обозначение	RE	Сплавы																									
			С покрытием														Кермет		Без покрытия									
			TP0501	TP1501	TP2501	TP3501	TP25	TP200	TP40	TM1501	TM2501	TM3501	TM2000	TM4000	TK0501	TK1501	TS2000	TS2050	TS2500	TH1000	TH1500	CP200	CP500	CP600	TP1030	TP1020	HX	KX
TNMG-M5	TNMG160308-M5	0,8				■		■																				
	TNMG160404-M5	0,4			■	■																						
	TNMG160408-M5	0,8	■	■	■	■	■	■	■	■	■	■	■	■	■	■	■	■	■	■	■	■	■	■	■	■	■	■
	TNMG160412-M5	1,2	■	■	■	■	■	■	■	■	■	■	■	■	■	■	■	■	■	■	■	■	■	■	■	■	■	■
	TNMG160416-M5	1,6																										
	TNMG220404-M5	0,4			■	■																						
	TNMG220408-M5	0,8	■	■	■	■	■	■	■	■	■	■	■	■	■	■	■	■	■	■	■	■	■	■	■	■	■	■
	TNMG220412-M5	1,2	■	■	■	■	■	■	■	■	■	■	■	■	■	■	■	■	■	■	■	■	■	■	■	■	■	■
	TNMG220416-M5	1,6	■	■	■	■																						
	TNMG270608-M5	0,8				■		■																				
TNMG270612-M5	1,2		■	■	■		■		■		■																	
TNMG270616-M5	1,6		■	■	■		■		■		■																	
TNMG-M6	TNMG160408-M6	0,8		■	■	■																						
	TNMG160412-M6	1,2		■	■	■																						
	TNMG220408-M6	0,8	■	■	■	■										■												
	TNMG220412-M6	1,2	■	■	■	■										■												
	TNMG220416-M6	1,6	■	■	■	■																						
	TNMG270612-M6	1,2		■	■	■																						
TNMG270616-M6	1,6		■	■	■																							
TNMG-MR3	TNMG160412-MR3	1,2																				■					■	
	TNMG220412-MR3	1,2														■						■	■				■	

■ Изделие стандартного ассортимента
 Уточняйте действующую цену

TNMG

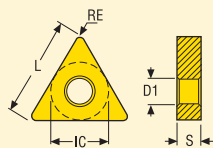

Допуски:
 IC = ±0,05
 IC = ±0,08
 IC = ±0,10
 S = ±0,13
 RE = ±0,1

Размер:
 11, 16
 22
 27, 33

EPSR = 60°
 AN = 0°

Размер	Размеры в мм			
	IC	L	S	D1
1103	6,35	11,0	3,18	2,26
1603	9,53	16,5	3,18	3,81
1604	9,53	16,5	4,76	3,81
2204	12,70	22,0	4,76	5,15
2706	15,88	27,5	6,35	6,35
3309	19,05	33,0	9,52	7,92

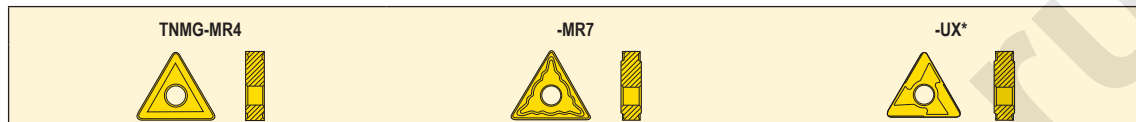

Пластины	Обозначение	RE	Сплавы																									
			С покрытием															Кермет		Без покрытия								
			TP0501	TP1501	TP2501	TP3501	TP25	TP200	TP40	TM1501	TM2501	TM3501	TM2000	TM4000	TK0501	TK1501	TS2000	TS2050	TH1000	TH1500	CP200	CP500	CP600	TP1030	TP1020	HX	KX	883
TNMG-MR4	TNMG110304-MR4	0,4																										■
	TNMG110308-MR4	0,8																										■
	TNMG160304-MR4	0,4																										■
	TNMG160308-MR4	0,8																										■
	TNMG160408-MR4	0,8															■											■
	TNMG220404-MR4	0,4																										■
	TNMG220408-MR4	0,8															■											■
	TNMG220412-MR4	1,2															■											■
	TNMG220416-MR4	1,6															■											■
	TNMG220424-MR4	2,4															■											■
	TNMG220432-MR4	3,2															■											■
	TNMG270608-MR4	0,8															■											■
	TNMG270612-MR4	1,2															■											■
	TNMG270616-MR4	1,6															■											■
	TNMG270632-MR4	3,2															■											■
TNMG330924-MR4	2,4																										■	
TNMG-MR7	TNMG160408-MR7	0,8			■			■																				
	TNMG160412-MR7	1,2	■		■																							
	TNMG220408-MR7	0,8			■			■																				
	TNMG220412-MR7	1,2			■			■																				
	TNMG270612-MR7	1,2			■	■																						
	TNMG270616-MR7	1,6			■	■		■																				
	TNMG330924-MR7	2,4			■	■		■	■																			
TNMG-UX	TNMG160404R-UX	0,4			■													■										
	TNMG160404L-UX	0,4			■													■										
	TNMG160408R-UX	0,8			■													■										
	TNMG160408L-UX	0,8			■													■										

■ Изделие стандартного ассортимента
 Уточняйте действующую цену

*Показана правосторонняя версия

TNMM

Допуски:
 IC = ±0,05
 IC = ±0,08
 IC = ±0,10
 S = ±0,13
 RE = ±0,1

Размер:
 11, 16
 22
 27, 33

EPSR = 60°
 AN = 0°

Размер	Размеры в мм			
	IC	L	S	D1
1604	9,53	16,5	4,76	3,81
2204	12,70	22,0	4,76	5,15

TNMM-R4

-R6

Пластины	Обозначение	RE	Сплавы																									
			С покрытием														Кермет		Без покрытия									
			TP0501	TP1501	TP2501	TP3501	TP25	TP200	TP40	TM1501	TM2501	TM3501	TM2000	TM4000	TK0501	TK1501	TS2000	TS2050	TS2500	TH1000	TH1500	CP200	CP500	CP600	TP1030	TP1020	HX	KX
TNMM-R4	TNMM160408-R4	0,8			■	■																						
	TNMM160412-R4	1,2			■																							
	TNMM220408-R4	0,8			■	■																						
	TNMM220412-R4	1,2		■	■	■																						
	TNMM220416-R4	1,6		■	■	■																						
TNMM-R6	TNMM160404-R6	0,4				■																						
	TNMM160408-R6	0,8																										
	TNMM220408-R6	0,8																										
	TNMM220416-R6	1,6					■																					

■ Изделие стандартного ассортимента
 Уточняйте действующую цену

TNMX

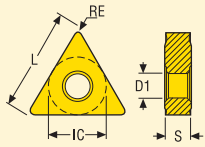

Допуски:
 IC = $\pm 0,05$
 S = $\pm 0,13$
 RE = $\pm 0,1$

EPSR = 60°
 AN = 0°

Размер	Размеры в мм			
	IC	L	S	D1
1604	9,53	16,5	4,76	3,81

TNMX...W-M3



Пластины	Обозначение	RE	Сплавы																															
			С покрытием																		Кермет		Без покрытия											
			TP0501	TP1501	TP2501	TP3501	TP25	TP200	TP40	TM1501	TM2501	TM3501	TM2000	TM4000	TK0501	TK1501	TS2000	TS2050	TS2500	TH1000	TH1500	CP200	CP500	CP600	TP1030	TP1020	HX	KX	883	890				
TNMX...W-M3	TNMX160408W-M3	0,8	■	■																														
	TNMX160412W-M3	1,2	■	■																														

■ Изделие стандартного ассортимента

Уточняйте действующую цену

VBGT

Допуски:
 IC = $\pm 0,025$
 S = $\pm 0,05$
 RE = $\pm 0,025$

EPSR = 35°
 AN = 5°

Размер	Размеры в мм			
	IC	L	S	D1
1102	6,350	11,1	2,38	2,9
1604	9,525	16,6	4,76	4,5

VBGT-F1

-MF2

-M3

Пластины	Обозначение	RE	Сплавы																																
			С покрытием															Кермет		Без покрытия															
			TP0501	TP1501	TP2501	TP3501	TP25	TP200	TP40	TM1501	TM2501	TM3501	TM2000	TM4000	TK0501	TK1501	TS2000	TS2050	TS2500	TH1000	TH1500	CP200	CP500	CP600	TP1030	TP1020	HX	KX	883	890					
VBGT-F1	VBGT110201-F1	0,1																				■													
	VBGT160401-F1	0,1																					■												
	VBGT160404-F1	0,4															■																		
	VBGT160408-F1	0,8															■																		
VBGT-MF2	VBGT110201-MF2	0,1														■																			
	VBGT110202-MF2	0,2														■																			
	VBGT110204-MF2	0,4														■																			
VBGT-M3	VBGT160404-M3	0,4																																■	
	VBGT160408-M3	0,8																																■	

■ Изделие стандартного ассортимента
 Уточняйте действующую цену

VBMT

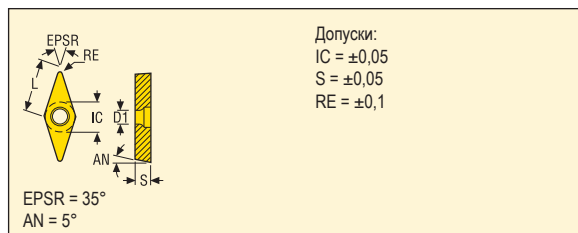

Размер	Размеры в мм			
	IC	L	S	D1
1102	6,35	11,1	2,38	2,9
1103	6,35	11,1	3,18	2,9
1604	9,53	16,6	4,76	4,5

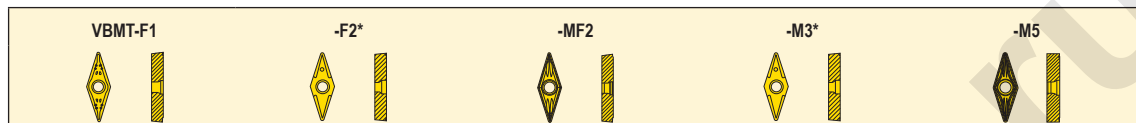

Пластины	Обозначение	RE	Сплавы																								
			С покрытием														Кермет		Без покрытия								
			TP0501	TP1501	TP2501	TP3501	TP25	TP200	TP40	TM1501	TM2501	TM3501	TM2000	TM4000	TK0501	TK1501	TS2000	TS2050	TH1000	TH1500	CP200	CP500	CP600	TP1030	TP1020	HX	KX
VBMT-F1	VBMT110202-F1	0,2			■	■																■					
	VBMT110204-F1	0,4			■	■	■															■		■			
	VBMT110208-F1	0,8			■	■	■															■					
	VBMT110302-F1	0,2			■	■						■										■					
	VBMT110304-F1	0,4			■	■						■										■					
	VBMT110308-F1	0,8			■	■						■										■					
	VBMT160402-F1	0,2			■	■																■					
	VBMT160404-F1	0,4			■	■	■	■			■	■										■		■	■		
	VBMT160408-F1	0,8			■	■	■	■			■	■										■		■	■		
VBMT160412-F1	1,2			■	■	■	■			■	■										■		■	■			
VBMT-F2*	VBMT160404-F2	0,4						■	■			■	■													■	
	VBMT160408-F2	0,8						■	■			■	■								■					■	
	VBMT160412-F2	1,2						■	■			■	■													■	
VBMT-MF2	VBMT110202-MF2	0,2										■										■	■		■		
	VBMT110204-MF2	0,4			■	■						■										■	■		■		
	VBMT160402-MF2	0,2				■						■										■					
	VBMT160404-MF2	0,4			■	■	■	■			■	■										■		■	■		
	VBMT160408-MF2	0,8			■	■	■	■			■	■										■		■	■		
VBMT160412-MF2	1,2			■	■	■	■			■	■										■		■	■			
VBMT-M3*	VBMT160404-M3	0,4			■	■	■			■	■	■															
	VBMT160408-M3	0,8			■	■	■	■			■	■	■														
	VBMT160412-M3	1,2			■	■	■	■			■	■	■														
VBMT-M5	VBMT160408-M5	0,8			■	■	■	■			■	■															

■ Изделие стандартного ассортимента
 Уточняйте действующую цену

* Стружколом -M3 заменяет -F2

VCGR

Допуски:
 $IC = \pm 0,025$
 $S = \pm 0,05$
 $RE = \pm 0,1$

$EPSR = 35^\circ$
 $AN = 8^\circ$

Размер	Размеры в мм		
	IC	L	S
1604	9,525	16,6	4,76

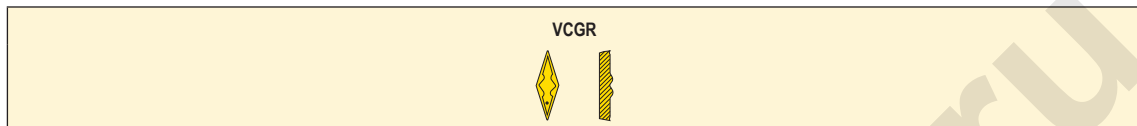

Пластины	Обозначение	RE	Сплавы																											
			С покрытием															Кермет		Без покрытия										
			TP0501	TP1501	TP2501	TP3501	TP25	TP200	TP40	TM1501	TM2501	TM3501	TM2000	TM4000	TK0501	TK1501	TS2000	TS2050	TS2500	TH1000	TH1500	CP200	CP500	CP600	TP1030	TP1020	HX	KX	883	890
VCGR	VCGR160404	0,4																			■									■
	VCGR160408	0,8																			■									■

VCGT

Допуски:
 $IC = \pm 0,025$
 $S = \pm 0,05$
 $RE = \pm 0,1$

$EPSR = 35^\circ$
 $AN = 7^\circ$

Размер	Размеры в мм			
	IC	L	S	D1
1103	6,350	11,1	3,18	2,8
1604	9,525	16,6	4,76	4,4

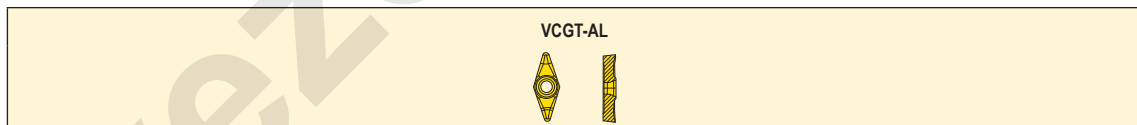

Пластины	Обозначение	RE	Сплавы																										
			С покрытием															Кермет		Без покрытия									
			TP0501	TP1501	TP2501	TP3501	TP25	TP200	TP40	TM1501	TM2501	TM3501	TM2000	TM4000	TK0501	TK1501	TS2000	TS2050	TS2500	TH1000	TH1500	CP200	CP500	CP600	TP1030	TP1020	HX	KX	883
VCGT-AL	VCGT110302F-AL	0,2															■												■
	VCGT110304F-AL	0,4															■												■
	VCGT160402F-AL	0,2															■												■
	VCGT160404F-AL	0,4															■												■
	VCGT160408F-AL	0,8																											■
	VCGT160412F-AL	1,2																											■

■ Изделие стандартного ассортимента
 Уточните действующую цену

VNGG, VNGM

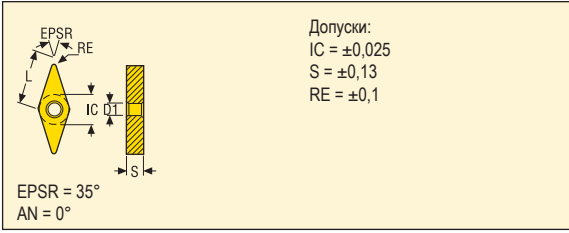

Размер	Размеры в мм			
	IC	L	S	D1
1604	9,525	16,6	4,76	3,81
2204	12,700	22,0	4,76	5,15

VNGG-M1



VNGM-MF1



Пластины	Обозначение	RE	Сплавы																											
			С покрытием														Кермет		Без покрытия											
			TP0501	TP1501	TP2501	TP3501	TP25	TP200	TP40	TM1501	TM2501	TM3501	TM2000	TM4000	TK0501	TK1501	TS2000	TS2050	TS2500	TH1000	TH1500	CP200	CP500	CP600	TP1030	TP1020	HX	KX	883	890
VNGG-M1	VNGG160402-M1	0,2														■		■												■
	VNGG160404-M1	0,4														■		■												■
	VNGG160408-M1	0,8														■		■												■
	VNGG220408-M1	0,8														■														■
VNGM-MF1	VNGM160404-MF1	0,4															■				■	■								■
	VNGM160408-MF1	0,8															■				■	■								■

■ Изделие стандартного ассортимента
 Уточняйте действующую цену

VNMA, VNMG

EPSR = 35°
AN = 0°

Допуски:
IC = ±0,05
IC = ±0,08
S = ±0,13
RE = ±0,1

Размер:
16
22

Размер	Размеры в мм			
	IC	L	S	D1
1604	9,53	16,6	4,76	3,81



Пластины	Обозначение	RE	Сплавы																										
			С покрытием													Кермет		Без покрытия											
			TP0501	TP1501	TP2501	TP3501	TP25	TP200	TP40	TM1501	TM2501	TM3501	TM2000	TM4000	TK0501	TK1501	TS2000	TS2050	TS2500	TH1000	TH1500	CP200	CP500	CP600	TP1030	TP1020	HX	KX	883
VNMA	VNMA160408	0,8													■														
VNMG-FF1	VNMG160404-FF1	0,4	■							■																			
VNMG-FF2	VNMG160402-FF2	0,2	■	■																		■		■					
	VNMG160404-FF2	0,4	■	■	■																	■		■					
	VNMG160408-FF2	0,8	■	■	■																			■					
VNMG-MF2	VNMG160404-MF2	0,4		■	■	■																							
	VNMG160408-MF2	0,8	■	■	■	■																							
	VNMG160412-MF2	1,2		■	■																								
VNMG-MF3	VNMG160404-MF3	0,4				■																							
	VNMG160408-MF3	0,8				■																							
VNMG-MF4	VNMG160404-MF4	0,4							■	■	■	■	■			■		■											
	VNMG160408-MF4	0,8							■	■	■	■	■			■		■											
VNMG-MF5	VNMG160408-MF5	0,8																■											
VNMG-M1	VNMG160404-M1	0,4																■									■		
	VNMG160408-M1	0,8																										■	
VNMG-M3	VNMG160404-M3	0,4		■	■	■	■	■			■					■													
	VNMG160408-M3	0,8	■	■	■	■	■	■			■					■													
	VNMG160412-M3	1,2	■	■	■	■	■	■			■					■													

■ Изделие стандартного ассортимента

Уточняйте действующую цену

VNMA, VNMG

Допуски:
 IC = ±0,05
 IC = ±0,08
 S = ±0,13
 RE = ±0,1

Размер:
 16
 22

EPSR = 35°
 AN = 0°

Размер	Размеры в мм			
	IC	L	S	D1
1604	9,53	16,6	4,76	3,81
2204	12,70	22,0	4,76	5,15

-MR4

Пластины	Обозначение	RE	Сплавы																																											
			С покрытием															Кермет		Без покрытия																										
			TP0501	TP1501	TP2501	TP3501	TP25	TP200	TP40	TM1501	TM2501	TM3501	TM2000	TM4000	TK0501	TK1501	TS2000	TS2050	TS2500	TH1000	TH1500	CP200	CP500	CP600	TP1030	TP1020	HX	KX	883	890																
VNMG-MR4	VNMG160408-MR4	0,8																■																		■										
	VNMG160412-MR4	1,2																■																			■									
	VNMG220404-MR4	0,4																																				■								
	VNMG220408-MR4	0,8																																					■							
	VNMG220408-MR4-203	0,8																																					■							
	VNMG220412-MR4	1,2																																					■							
	VNMG220412-MR4-203	1,2																																					■							
	VNMG220416-MR4	1,6																																						■						

■ Изделие стандартного ассортимента
 Уточняйте действующую цену

VNMU

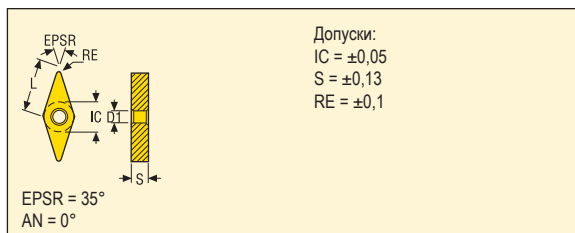

Размер	Размеры в мм			
	IC	L	S	D1
1304	7,94	13,8	4,76	3,81

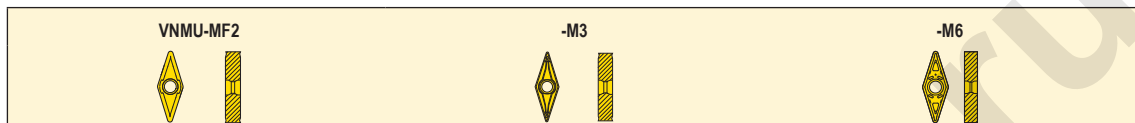

Пластины	Обозначение	RE	Сплавы																											
			С покрытием														Кермет		Без покрытия											
			TP0501	TP1501	TP2501	TP3501	TP25	TP200	TP40	TM1501	TM2501	TM3501	TM2000	TM4000	TK0501	TK1501	TS2000	TS2050	TS2500	TH1000	TH1500	CP200	CP500	CP600	TP1030	TP1020	HX	KX	883	890
VNMU-MF2	VNMU130404-MF2	0,4	■	■	■	■																								
	VNMU130408-MF2	0,8	■	■	■	■									■															
VNMU-M3	VNMU130404-M3	0,4		■	■	■				■																				
	VNMU130408-M3	0,8	■	■	■	■				■						■														
VNMU-M6	VNMU130408-M6	0,8	■	■	■																									

■ Изделие стандартного ассортимента
 Уточняйте действующую цену

WCMT

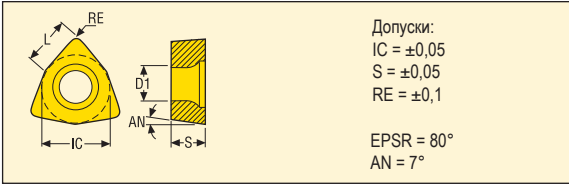

Допуски:
 IC = ±0,05
 S = ±0,05
 RE = ±0,1
 EPSR = 80°
 AN = 7°

Размер	Размеры в мм			
	IC	L	S	D1
06T3	9,53	6,5	3,97	4,5
06T3..W	9,53	6,6	3,97	4,5



Пластины	Обозначение	RE	Сплавы																											
			С покрытием															Кермет		Без покрытия										
			TP0501	TP1501	TP2501	TP3501	TP25	TP200	TP40	TM1501	TM2501	TM3501	TM2000	TM4000	TK0501	TK1501	TS2000	TS2050	TS2500	TH1000	TH1500	CP200	CP500	CP600	TP1030	TP1020	HX	KX	883	890
WCMT-F1	WCMT06T308-F1	0,8			■	■																	■							
WCMT...W-F1	WCMT06T308W-F1	0,8			■																		■							

WNGG

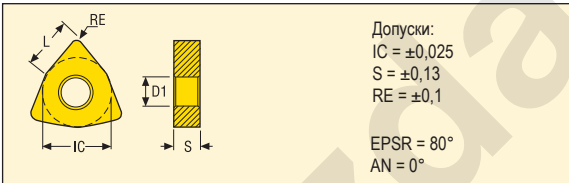

Допуски:
 IC = ±0,025
 S = ±0,13
 RE = ±0,1
 EPSR = 80°
 AN = 0°

Размер	Размеры в мм			
	IC	L	S	D1
0604	9,525	6,6	4,76	3,81
0804	12,700	8,7	4,76	5,15



Пластины	Обозначение	RE	Сплавы																												
			С покрытием															Кермет		Без покрытия											
			TP0501	TP1501	TP2501	TP3501	TP25	TP200	TP40	TM1501	TM2501	TM3501	TM2000	TM4000	TK0501	TK1501	TS2000	TS2050	TS2500	TH1000	TH1500	CP200	CP500	CP600	TP1030	TP1020	HX	KX	883	890	
WNGG-MF1	WNGG060402-MF1	0,2																												■	
	WNGG080401-MF1	0,1																													
	WNGG080402-MF1	0,2																													
	WNGG080404-MF1	0,4																													
	WNGG080408-MF1	0,8																													

■ Изделие стандартного ассортимента
 Уточняйте действующую цену

WNMA, WNMG

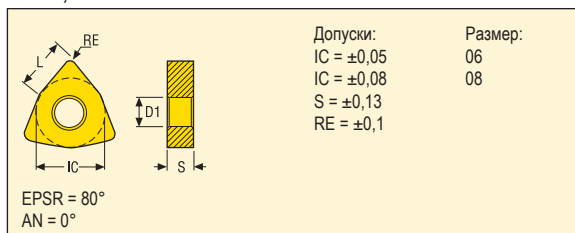

Размер	Размеры в мм			
	IC	L	S	D1
0604	9,53	6,5	4,76	3,81
0804	12,70	8,7	4,76	5,15

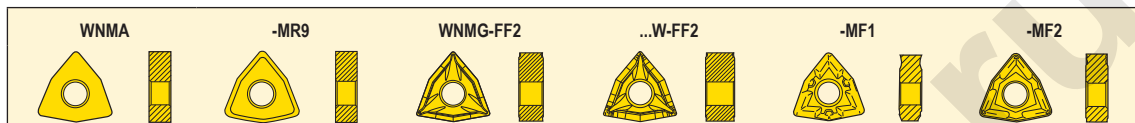

Пластины	Обозначение	RE	Сплавы																									
			С покрытием															Кермет			Без покрытия							
			TP0501	TP1501	TP2501	TP3501	TP25	TP200	TP40	TM1501	TM2501	TM3501	TM2000	TM4000	TK0501	TK1501	TS2000	TS2050	TS2500	TH1000	TH1500	CP200	CP500	CP600	TP1030	TP1020	HX	KX
WNMA	WNMA060408	0,8													■	■												
	WNMA060412	1,2														■												
	WNMA080408	0,8													■	■												
	WNMA080412	1,2													■	■												
	WNMA080416	1,6													■	■												
WNMA-MR9	WNMA080408-MR9	0,8													■	■												
	WNMA080412-MR9	1,2													■	■												
	WNMA080416-MR9	1,6													■	■												
WNMG-FF2	WNMG060404-FF2	0,4		■	■																	■		■				
	WNMG060408-FF2	0,8		■	■																		■		■			
	WNMG080404-FF2	0,4		■	■																							
	WNMG080408-FF2	0,8		■	■																							
WNMG...W-FF2	WNMG060404W-FF2	0,4			■																			■				
	WNMG060408W-FF2	0,8			■																			■				
WNMG-MF1	WNMG060404-MF1	0,4								■	■	■	■			■					■	■						■
	WNMG060408-MF1	0,8								■	■	■	■			■					■	■						■
	WNMG060412-MF1	1,2																				■						
	WNMG080404-MF1	0,4								■	■	■	■			■					■	■						
	WNMG080408-MF1	0,8								■	■	■	■			■					■	■						
WNMG-MF2	WNMG060404-MF2	0,4		■	■	■	■	■																■	■			
	WNMG060408-MF2	0,8		■	■	■	■	■													■			■				
	WNMG060412-MF2	1,2			■																							
	WNMG080404-MF2	0,4		■	■																							
	WNMG080408-MF2	0,8		■	■																							
	WNMG080412-MF2	1,2		■												■												

■ Изделие стандартного ассортимента

Уточните действующую цену

WNMG

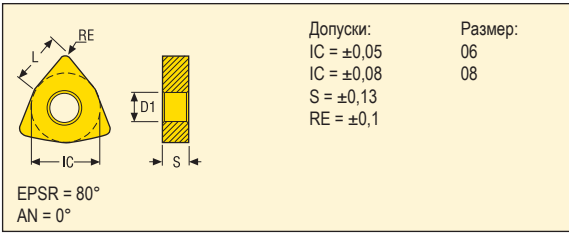

Размер	Размеры в мм			
	IC	L	S	D1
0604	9,53	6,5	4,76	3,81
0804	12,70	8,7	4,76	5,15

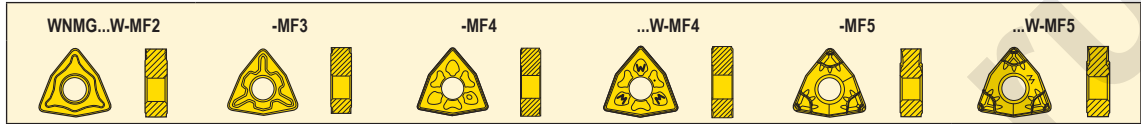

Пластины	Обозначение	RE	Сплавы																									
			С покрытием															Кермет		Без покрытия								
			TP0501	TP1501	TP2501	TP3501	TP25	TP200	TP40	TM1501	TM2501	TM3501	TM2000	TM4000	TK0501	TK1501	TS2000	TS2050	TH1000	TH1500	CP200	CP500	CP600	TP1030	TP1020	HX	KX	883
WNMG...W-MF2	WNMG060404W-MF2	0,4	■	■																				■				
	WNMG060408W-MF2	0,8	■	■																				■				
	WNMG080404W-MF2	0,4			■																							
	WNMG080408W-MF2	0,8	■	■																								
WNMG-MF3	WNMG060408-MF3	0,8			■																							
	WNMG080404-MF3	0,4						■		■																		
	WNMG080408-MF3	0,8			■			■		■		■																
WNMG-MF4	WNMG060404-MF4	0,4						■	■	■	■	■																
	WNMG060408-MF4	0,8		■	■			■	■	■	■	■									■							
	WNMG060412-MF4	1,2						■	■	■	■	■																
	WNMG080404-MF4	0,4						■	■	■	■	■																
	WNMG080408-MF4	0,8		■	■			■	■	■	■	■			■		■					■						
	WNMG080412-MF4	1,2		■	■			■	■	■	■	■			■		■											
WNMG...W-MF4	WNMG060408W-MF4	0,8						■	■	■	■	■																
	WNMG080408W-MF4	0,8						■	■	■	■	■																
	WNMG080412W-MF4	1,2						■	■	■	■	■																
WNMG-MF5	WNMG060404-MF5	0,4			■																							
	WNMG060408-MF5	0,8			■																							
	WNMG060412-MF5	1,2		■	■																							
	WNMG080408-MF5	0,8	■	■	■								■		■		■	■	■									
	WNMG080412-MF5	1,2	■	■	■								■		■		■	■	■									
	WNMG080416-MF5	1,6			■																							
WNMG...W-MF5	WNMG060408W-MF5	0,8		■	■																							
	WNMG080408W-MF5	0,8		■	■																							

■ Изделие стандартного ассортимента
 Уточняйте действующую цену

WNMG

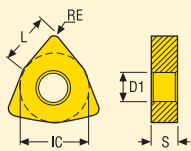

Допуски:
 IC = ±0,05
 IC = ±0,08
 S = ±0,13
 RE = ±0,1

Размер:
 06
 08

EPSR = 80°
 AN = 0°

Размер	Размеры в мм			
	IC	L	S	D1
0604	9,53	6,5	4,76	3,81
0804	12,70	8,7	4,76	5,15
0806	12,70	8,7	6,35	5,15

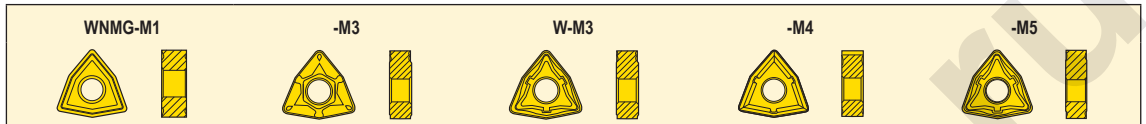

Пластины	Обозначение	RE	Сплавы																												
			С покрытием															Кермет				Без покрытия									
			TP0501	TP1501	TP2501	TP3501	TP25	TP200	TP40	TM1501	TM2501	TM3501	TM2000	TM4000	TK0501	TK1501	TS2000	TS2050	TS2500	TH1000	TH1500	CP200	CP500	CP600	TP1030	TP1020	HX	KX	883	890	
WNMG-M1	WNMG080404-M1	0,4																												■	
	WNMG080408-M1	0,8																												■	
WNMG-M3	WNMG060402-M3	0,2			■																										
	WNMG060404-M3	0,4		■	■	■	■																								
	WNMG060408-M3	0,8	■	■	■	■	■	■														■									
	WNMG060412-M3	1,2	■	■	■	■	■	■															■								
	WNMG080404-M3	0,4		■	■	■	■	■																							
	WNMG080408-M3	0,8	■	■	■	■	■	■			■	■											■								
	WNMG080412-M3	1,2	■	■	■	■	■	■			■	■											■								
	WNMG080416-M3	1,6			■																		■								
WNMG...W-M3	WNMG060408W-M3	0,8		■	■	■									■																
	WNMG060412W-M3	1,2		■	■																										
	WNMG080408W-M3	0,8	■	■	■											■															
	WNMG080412W-M3	1,2	■	■	■											■															
WNMG-M4	WNMG080408-M4	0,8														■															
	WNMG080412-M4	1,2														■															
WNMG-M5	WNMG060408-M5	0,8	■	■	■	■			■				■	■																	
	WNMG060412-M5	1,2	■	■	■	■						■																			
	WNMG080408-M5	0,8	■	■	■	■	■	■	■	■	■	■		■	■	■						■									
	WNMG080412-M5	1,2	■	■	■	■	■	■	■	■	■	■		■	■	■	■					■	■								
	WNMG080416-M5	1,6	■	■	■	■						■																			
	WNMG080608-M5	0,8				■																									
	WNMG080612-M5	1,2			■	■						■																			
	WNMG080616-M5	1,6		■	■	■						■																			

■ Изделие стандартного ассортимента
 Уточните действующую цену

WNMG, WNMM

Допуски:
 IC = ±0,05
 IC = ±0,08
 S = ±0,13
 RE = ±0,1

Размер:
 06
 08

EPSR = 80°
 AN = 0°

Размер	Размеры в мм			
	IC	L	S	D1
0604	9,53	6,5	4,76	3,81
0804	12,70	8,7	4,76	5,15
0806	12,70	8,7	6,35	5,15

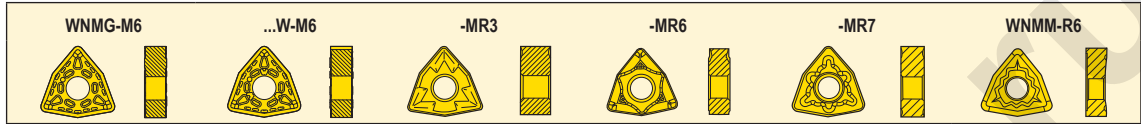

Пластины	Обозначение	RE	Сплавы																									
			С покрытием															Кермет		Без покрытия								
			TP0501	TP1501	TP2501	TP3501	TP25	TP200	TP40	TM1501	TM2501	TM3501	TM2000	TM4000	TK0501	TK1501	TS2000	TS2050	TH1000	TH1500	CP200	CP500	CP600	TP1030	TP1020	HX	KX	883
WNMG-M6	WNMG080408-M6	0,8	■	■	■	■									■													
	WNMG080412-M6	1,2	■	■	■	■									■													
	WNMG080416-M6	1,6	■	■	■	■									■													
	WNMG080612-M6	1,2	■	■	■	■									■													
	WNMG080616-M6	1,6		■											■													
WNMG...W-M6	WNMG080408W-M6	0,8		■	■	■																						
	WNMG080412W-M6	1,2		■	■	■																						
WNMG-MR3	WNMG060408-MR3	0,8													■					■	■							■
	WNMG060412-MR3	1,2													■					■	■							
WNMG-MR6	WNMG080408-MR6	0,8		■	■																							
	WNMG080412-MR6	1,2		■																								
WNMG-MR7	WNMG080408-MR7	0,8		■	■	■	■	■							■	■												
	WNMG080412-MR7	1,2		■	■	■	■			■					■	■	■											
	WNMG080416-MR7	1,6		■	■	■																						
WNMM-R6	WNMM080408-R6	0,8				■				■																		
	WNMM080412-R6	1,2								■																		

■ Изделие стандартного ассортимента
 Уточняйте действующую цену

CCGW

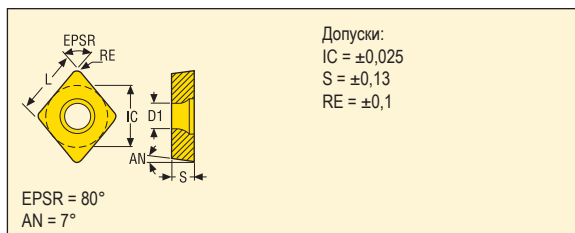

Размер	Размеры в мм			
	IC	L	S	D1
0602	6,350	6,5	2,38	2,9
09T3	9,525	9,7	3,97	4,5
1204	12,700	12,9	4,76	5,6

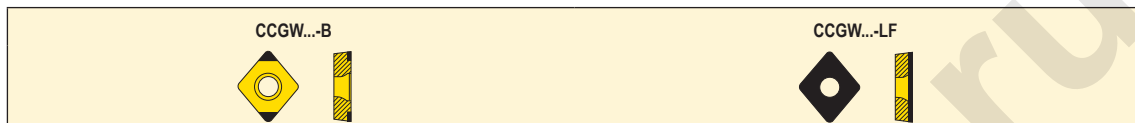

Пластины	Обозначение	RE	Сплавы										Держатели					
			С покрытием					Без покрытия					Внешний	Внутренний				
			CH0550	CBN060K	CH2540	CH3515	CBN300P	CBN400C	CBN010	CBN150	CBN170	CBN200			CBN300	CBN500	CBN600	
CCGW																		
	CCGW060204E-L1-B	0,4	■							■					■		SCLCR/L..06	SCLCR/L06
	CCGW060208E-L1-B	0,8													■		SCGCR/L..06	..SCFCR/L06
																	SCDCR/L..06	SCACL..06
	CCGW060204S-01020-L1-B	0,4								■							SCFCR/L..06	SCECL..06
	CCGW060204S-01525-L1-B	0,4	■	■													SCACR/L..06	..SCDCL06
	CCGW060208S-01525-L1-B	0,8			■												SCECL..06	
	CCGW060208S-02020-L1-B	0,8				■									■			
	CCGW060202S-01020-LF	0,2													■			
	CCGW060204S-01020-LF	0,4								■					■			
	CCGW060208S-01020-LF	0,8													■			
	CCGW060208S-L1-WZP-B	0,8	■	■													SCLCR/L..06	..SCLCR/L06
	CCGW09T304E-L1-B	0,4		■						■					■		SCLCR/L..09	SCLCR/L09
	CCGW09T308E-L1-B	0,8								■					■		SCGCR/L..09	..SCFCR/L09
																	SCDCR/L..09	SCACL..09
	CCGW09T304S-01020-L1-B	0,4								■							SCFCR/L..09	SCECL..09
	CCGW09T304S-01525-L1-B	0,4	■	■													SCACR/L..09	..SCDCL09
	CCGW09T308S-01020-L1-B	0,8								■	■						SCECL..09	
	CCGW09T308S-01525-L1-B	0,8		■	■													
	CCGW09T308S-02020-L1-B	0,8				■									■			
	CCGW09T304S25-02020-L1B	0,4													■			
	CCGW09T308S25-02020-L1B	0,8													■			
	CCGW09T304S-01020-LF	0,4								■					■			
	CCGW09T308S-01020-LF	0,8													■			
	CCGW09T304S-01020-L1WZB	0,4								■							SCLCR/L..09	..SCLCR/L09
	CCGW09T304S-01525L1WZB	0,4	■	■														
	CCGW09T308S-01525L1WZB	0,8		■														
	CCGW09T304S-L1-WZP-B	0,4	■	■														
	CCGW09T308S-L1-WZP-B	0,8		■														
	CCGW120404S-01020-L1-B	0,4								■							SCLCR/L..12	***
	CCGW120408S-01020-L1-B	0,8								■								
	CCGW120408S-02020-L1-B	0,8													■			

■ Изделие стандартного ассортимента

Уточняйте действующую цену

***Для информации свяжитесь с вашим представительством Seco

Размеры напаяк, см. стр. 84

Подготовка кромки, см. стр. 81

CNGA

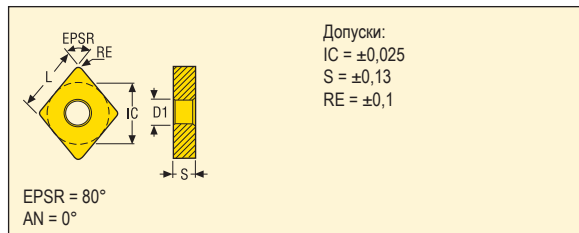

Размер	Размеры в мм			
	IC	L	S	D1
1204	12,700	12,90	4,76	5,15

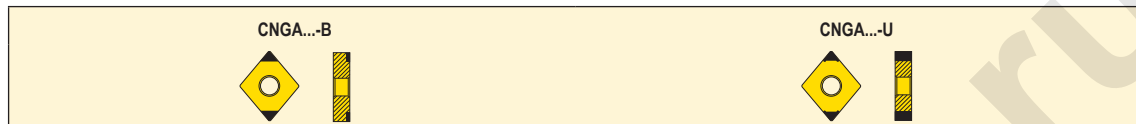

Пластины	Обозначение	RE	Сплавы												Держатели				
			С покрытием						Без покрытия						Внешний	Внутренний			
			CH0550	CBN060K	CH2540	CH3515	CBN300P	CBN400C	CBN010	CBN150	CBN170	CBN200	CBN300	CBN500			CBN600		
CNGA	CNGA120408E-L1-B	0,8																DCLNR/L..12	...PCLNR/L12
	CNGA120404S-01020-L1-B	0,4																	
	CNGA120404S-01525-L1-B	0,4	■																
	CNGA120404S-02020-L1-B	0,4																	
	CNGA120408S-01020-L1-B	0,8																	
	CNGA120408S-01525-L1-B	0,8	■	■	■														
	CNGA120408S-02020-L1-B	0,8																	
	CNGA120412S-01020-L1-B	1,2																	
	CNGA120412S-01525-L1-B	1,2	■	■	■														
	CNGA120412S-02020-L1-B	1,2																	
	CNGA120408S25-02020-L1B	0,8																	
	CNGA120408E25-L1-U	0,8																	
	CNGA120404S-01525-L1-U	0,4		■															
	CNGA120408S-01020-L1-U	0,8																	
	CNGA120408S-01525-L1-U	0,8	■	■															
	CNGA120412S-01525-L1-U	1,2	■	■															
	CNGA120404S-02020-L1WZB	0,4																	
	CNGA120408S-01020-L1WZB	0,8																	
	CNGA120408S01525L1WLB	0,8		■															
	CNGA120408S01525L1WSB	0,8		■															
	CNGA120408S-01525L1WZB	0,8	■	■	■														
	CNGA120412S-01525L1WZB	1,2																	
	CNGA120408S-01020-L1WZU	0,8																	
	CNGA120408S-01525L1WZU	0,8		■															
	CNGA120412S-01525L1WZU	1,2		■															
	CNGA120408S-L1-WZN-B	0,8		■															
	CNGA120408S-L1-WZN-U	0,8		■															
	CNGA120408S-L1-WZP-B	0,8		■															

■ Изделие стандартного ассортимента

Уточняйте действующую цену

***Для информации свяжитесь с вашим представителем Seco

Размеры напаяк, см. стр. 84

Подготовка кромки, см. стр. 81

CNMN

Допуски:
 IC = ±0,05
 IC = ±0,08
 S = ±0,13
 RE = ±0,1

Размер:
 09
 12

EPSR = 80°
 AN = 0°

Размер	Размеры в мм		
	IC	L	S
0903	9,53	9,7	3,18
1204	12,70	12,9	4,76

CNMN

Пластины	Обозначение	RE	Сплавы												Держатели		
			С покрытием						Без покрытия						Внешний	Внутренний	
			CH0550	CBN060K	CH2540	CH3515	CBN300P	CBN400C	CBN010	CBN150	CBN170	CBN200	CBN300	CBN500			CBN600
CNMН	CNMN090308S	0,8										■			CCLNR/L...09 CCBNR/L...09	...CCLNR/L09	
	CNMN090308S-02020	0,8					■					■					
	CNMN090308S-02020P	0,8											■				
	CNMN090312S	1,2					■					■					
	CNMN090316S	1,6					■					■					
	CNMN090308S-WZ	0,8										■		CCLNR/L...09			
	CNMN120412S	1,2					■					■		CCLNR/L...12 CCBNR/L...12	...MCLNR/L12 (без штифта)		
	CNMN120412S-02020P	1,2										■					
	CNMN120416S	1,6										■					
	CNMN120416S-02020P	1,6											■				
	CNMN120408S-WZ	0,8										■		CCLNR/L...12			

■ Изделие стандартного ассортимента
 Уточняйте действующую цену
 ***Для информации свяжитесь с вашим представительством Seco

Размеры напаяк, см. стр. 84
 Подготовка кромки, см. стр. 81

DCGW

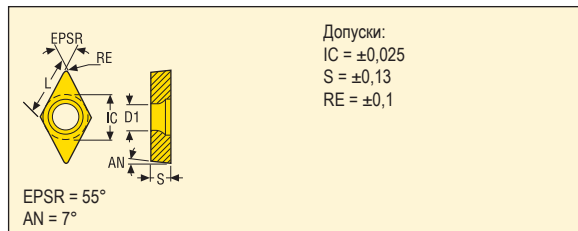

Размер	Размеры в мм			
	IC	L	S	D1
0702	6,350	7,8	2,38	2,9
11T3	9,525	11,6	3,97	4,5

DCGW...-B



Пластины	Обозначение	RE	Сплавы												Держатели				
			С покрытием						Без покрытия						Внешний	Внутренний			
			CH0550	CBN060K	CH2540	CH3515	CBN300P	CBN400C	CBN010	CBN150	CBN170	CBN200	CBN300	CBN500			CBN600		
DCGW	DCGW070204E-L1-B	0,4						■						■				SDHCR/L..07	..SDUCR/L07
	DCGW070202S-01020-L1-B	0,2																SDJCR/L..07	..SDQCR/L07
	DCGW070202S-01525-L1-B	0,2			■													SDACR/L..07	
	DCGW070204S-01020-L1-B	0,4						■		■								SDNCN..07	
	DCGW070204S-01525-L1-B	0,4			■														
	DCGW070204S-02020-L1-B	0,4												■					
	DCGW070208S-01525-L1-B	0,8			■														
	DCGW070208S-02020-L1-B	0,8																	
	DCGW070204S25-02020-L1B	0,4																	
	DCGW11T302E-L1-B	0,2																SDHCR/L..11	..SDUCR/L11
	DCGW11T304E-L1-B	0,4							■									SDJCR/L..11	..SDQCR/L11
	DCGW11T308E-L1-B	0,8							■									SDNCN..11	
	DCGW11T302S-01020-L1-B	0,2																SDACR/L..11	
	DCGW11T304S-01020-L1-B	0,4								■									
	DCGW11T304S-01525-L1-B	0,4	■	■	■														
	DCGW11T304S-02020-L1-B	0,4				■								■					
	DCGW11T308S-01020-L1-B	0,8							■										
	DCGW11T308S-01525-L1-B	0,8	■	■	■														
	DCGW11T308S-02020-L1-B	0,8				■													
	DCGW11T304S25-02020-L1B	0,4																	

■ Изделие стандартного ассортимента

Уточняйте действующую цену

***Для информации свяжитесь с вашим представителем Seco

Размеры напаяк, см. стр. 84

Подготовка кромки, см. стр. 81

DNGA

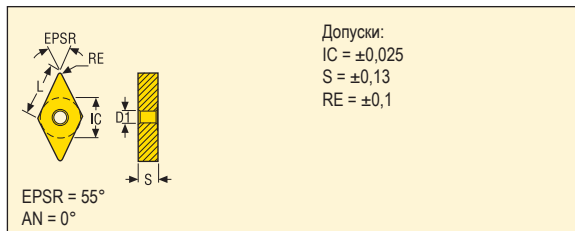

Размер	Размеры в мм			
	IC	L	S	D1
1504	12,700	15,0	4,76	5,15
1506	12,700	15,0	6,35	5,15

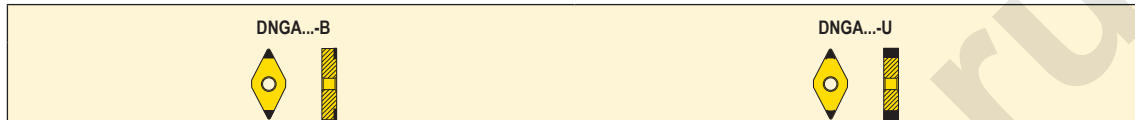

Пластины	Обозначение	RE	Сплавы												Держатели		
			С покрытием						Без покрытия						Внешний	Внутренний	
			CH0550	CBN060K	CH2540	CH3515	CBN300P	CBN400C	CBN010	CBN150	CBN170	CBN200	CBN300	CBN500			CBN600
DNGA	DNGA150404S-01020-L1-B	0,4						■								DDJNR/L...15*	A32T-PDUNR/L15**
	DNGA150408S-01020-L1-B	0,8						■								DDHNR/L...15	A40U-PDUNR/L15**
	DNGA150408S-01525-L1-B	0,8	■	■	■				■							PDJNR/L...15	A50V-PDUNR/L15**
	DNGA150408S-02020-L1-B	0,8				■						■				DDJNR/L...15	
	DNGA150412S-01525-L1-B	1,2			■												
	DNGA150412S-02020-L1-B	1,2				■											
	DNGA150408S-01525-L1-U	0,8		■													
	DNGA150408S-01525L1WZB	0,8	■														
	DNGA150604S-01020-L1-B	0,4							■							PDJNR/L...15	A32T-PDUNR/L15
	DNGA150608S-01020-L1-B	0,8							■							DDJNR/L...15	A40U-PDUNR/L15
	DNGA150608S-01525-L1-B	0,8	■	■	■					■							A50V-PDUNR/L15
	DNGA150608S-02020-L1-B	0,8										■					S32U-PDUNR/L15
	DNGA150612S-01020-L1-B	1,2							■								S40V-PDUNR/L15
	DNGA150612S-01525-L1-B	1,2			■												S50V-PDUNR/L15
	DNGA150608E25-L1-U	0,8										■					
	DNGA150604S-01525-L1-U	0,4		■													
	DNGA150608S-01525-L1-U	0,8		■													
	DNGA150612S-01525-L1-U	1,2		■													
	DNGA150608S01020L1WZ93B	0,8							■								
	DNGA150608S01525L1WZ93B	0,8			■												

■ Изделие стандартного ассортимента
 Уточняйте действующую цену
 ***Для информации свяжитесь с вашим представительством Seco

Размеры напек, см. стр. 84
 Подготовка кромок, см. стр. 81
 *Подкладная пластина DDN150616 для пластины DN..1504.., заказывается отдельно
 **Подкладная пластина PDD150412 для пластины DN..1504.., заказывается отдельно

DNGN

Допуски:
 IC = $\pm 0,025$
 S = $\pm 0,13$
 RE = $\pm 0,1$

EPSR = 55°
 AN = 0°

Размер	Размеры в мм		
	IC	L	S
1103	9,525	11,6	3,18

DNGN

Пластины	Обозначение	RE	Сплавы										Держатели			
			С покрытием					Без покрытия					Внешний	Внутренний		
			CH0550	CBN060K	CH2540	CH3515	CBN300P	CBN400C	CBN010	CBN150	CBN170	CBN200			CBN300	CBN500
DNGN	DNGN110312S-01020	1,2						■							CDJNR/L..11 CDNNN..11	***

DNMA

Допуски:
 IC = $\pm 0,05$
 IC = $\pm 0,08$
 S = $\pm 0,13$
 RE = $\pm 0,1$

Размер:
 11
 15

EPSR = 55°
 AN = 0°

Размер	Размеры в мм			
	IC	L	S	D1
1104	9,52	11,6	4,76	3,81
1504	12,70	15,0	4,76	5,15

DNMA

Пластины	Обозначение	RE	Сплавы										Держатели			
			С покрытием					Без покрытия					Внешний	Внутренний		
			CH0550	CBN060K	CH2540	CH3515	CBN300P	CBN400C	CBN010	CBN150	CBN170	CBN200			CBN300	CBN500
DNMA	DNMA110408S	0,8											■		DDJNR/L..11-C DDNNN..11-C	A..-DDUNR/L11-C
	DNMA150416S	1,6											■		DDHNR/L..15* DDJNR/L..15*	A32T-PDUNR/L15** A40U-PDUNR/L15** A50V-PDUNR/L15**

■ Изделие стандартного ассортимента

Уточняйте действующую цену

***Для информации свяжитесь с вашим представительством Seco

Размеры напаяк, см. стр. 84

Подготовка кромки, см. стр. 81

*Подкладная пластина DDN150616 для пластины DN..1504..., заказывается отдельно

**Подкладная пластина PDD150412 для пластины DN.A1504..., заказывается отдельно

DNMN

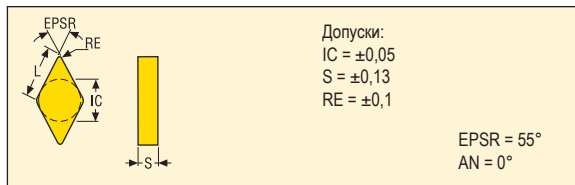

Размер	Размеры в мм		
	IC	L	S
1103	9,53	11,6	3,18

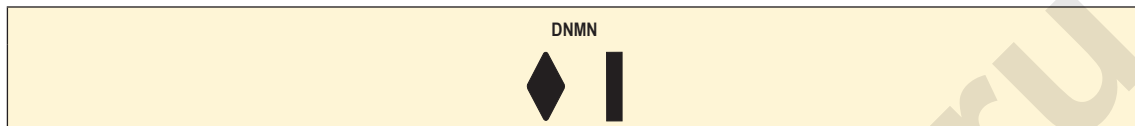

Пластины	Обозначение	RE	Сплавы										Держатели						
			С покрытием					Без покрытия					Внешний	Внутренний					
			CH0550	CBN060K	CH2540	CH3515	CBN300P	CBN400C	CBN010	CBN150	CBN170	CBN200			CBN300	CBN500	CBN600		
DNMN	DNMN110308S	0,8															■	CDJNR/L..11 CDNNN..11	***

RCGS

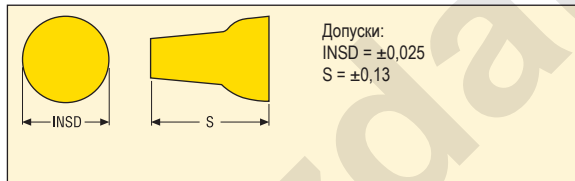

Размер	Размеры в мм	
	INSD	S
6.35	6,350	9,13

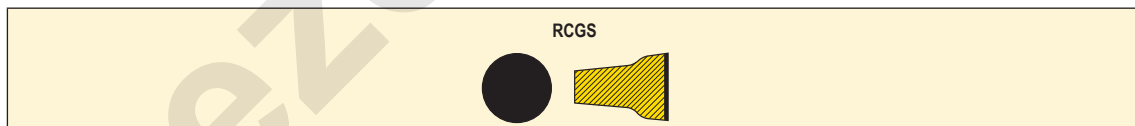

Пластины	Обозначение	RE	Сплавы										Держатели						
			С покрытием					Без покрытия					Внешний	Внутренний					
			CH0550	CBN060K	CH2540	CH3515	CBN300P	CBN400C	CBN010	CBN150	CBN170	CBN200			CBN300	CBN500	CBN600		
RCGS	RCGS6.35S-02020-LF	-															■	TRAOR/L..6.35 TRDON..6.35	***

■ Изделие стандартного ассортимента

Уточняйте действующую цену

***Для информации свяжитесь с вашим представительством Seco

Размеры напаяк, см. стр. 84

Подготовка кромки, см. стр. 81

RNGN-LF

Допуски:
INSD = ±0,025
S = ±0,13

AN = 0°

Размер	Размеры в мм	
	INSD	S
0603	6,350	3,18
0903	9,520	3,18
1204	12,700	4,76

RNGN-LF

Пластины	Обозначение	RE	Сплавы												Держатели			
			С покрытием						Без покрытия						Внешний	Внутренний		
			CH0550	CBN060K	CH2540	CH3515	CBN300P	CBN400C	CBN010	CBN150	CBN170	CBN200	CBN300	CBN500			CBN600	
RNGN-LF	RNGN060300S-01525-LF	-								■							CRSNR/L..06	...CRSNR/L06
	RNGN060300S-02020-LF	-				■						■					CRDNN..06	
	RNGN090300S-01525-LF	-								■							CRSNR/L..09	...CRSNR/L09
	RNGN090300S-02020-LF	-				■			■			■					CRDNN..09	
	RNGN120400S-02020-LF	-													■		CRSNR/L..12*	***

■ Изделие стандартного ассортимента
 Уточняйте действующую цену
 ***Для информации свяжитесь с вашим представителем Seco

Размеры напаяк, см. стр. 84
 Подготовка кромки, см. стр. 81
 *Подкладная пластина 117.10-621 для пластины RN.N1204... заказывается отдельно

RNGN

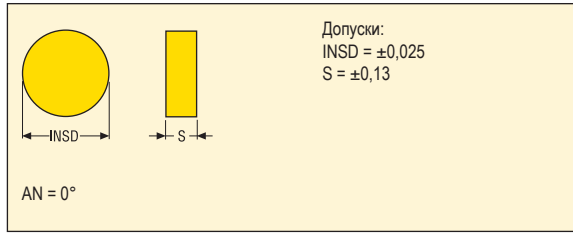

Размер	Размеры в мм	
	INSD	S
0603	6,35	3,18
0903	9,52	3,18
1203	12,70	3,18

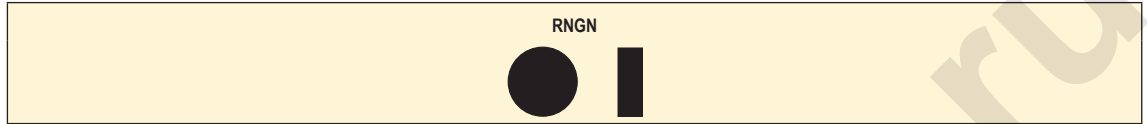

Пластины	Обозначение	RE	Сплавы												Держатели			
			С покрытием						Без покрытия						Внешний	Внутренний		
			CH0550	CBN060K	CH2540	CH3515	CBN300P	CBN400C	CBN010	CBN150	CBN170	CBN200	CBN300	CBN500			CBN600	
RNGN	RNGN060300E	-									■						CRSNR/L..06	..CRSNR/L06
	RNGN060300S	-													■		CRDNN..06	
	RNGN060300S-01020	-									■							
	RNGN060300S-01525	-	■	■	■						■							
	RNGN090300E25	-													■		CRSNR/L..09	..CRSNR/L09
	RNGN090300S	-													■		CRDNN..09	
	RNGN090300S-01020	-									■							
	RNGN090300S-01525	-	■	■	■						■							
	RNGN120300S-01020	-									■						CRSNR/L..12	***

■ Изделие стандартного ассортимента
 Уточняйте действующую цену
 ***Для информации свяжитесь с вашим представительством Seco

Размеры напаяк, см. стр. 84
 Подготовка кромки, см. стр. 81

RNMN

Допуски:
 INSD = ±0,05
 INSD = ±0,08
 INSD = ±0,10
 INSD = ±0,13
 S = ±0,13

Размер:
 06, 09
 12
 19
 25

AN = 0°

Размер	Размеры в мм	
	INSD	S
0603	6,35	3,18
0903	9,52	3,18
1203	12,70	3,18
1204	12,70	4,76
1904	19,05	4,76

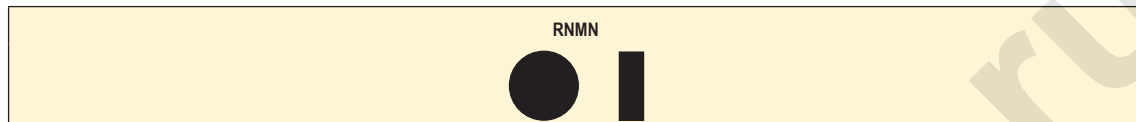

Пластины	Обозначение	RE	Сплавы												Держатели	
			С покрытием						Без покрытия						Внешний	Внутренний
			CH0550	CBN060K	CH2540	CH3515	CBN300P	CBN400C	CBN010	CBN150	CBN170	CBN200	CBN300	CBN500		
RNMN060300S	-					■							■		CRSNR/L..06	...CRSNR/L06
RNMN060300S-02020P	-													■	CRDNN..06	
RNMN090300E	-						■						■		CRSNR/L..09	...CRSNR/L09
RNMN090300S	-					■							■			
RNMN090300S-02020	-						■							■		
RNMN090300S-02020P	-															
RNMN120300E	-												■		CRSNR/L..12*	***
RNMN120300S	-					■							■		CRDNN..12*	
RNMN120300S-02020	-													■		
RNMN120300S-02020P	-														■	
RNMN120400S	-					■							■			
RNMN120400S-02020	-													■		
RNMN120400S-02020P	-														■	
RNMN120400S-04015	-												■	■		
RNMN120400S-04015P	-														■	
RNMN120400S25-07015P	-															■
RNMN120400X-05015	-													■		
RNMN190400S-10020	-														■	***

■ Изделие стандартного ассортимента

Уточняйте действующую цену

***Для информации свяжитесь с вашим представительством Seco

Размеры напаяк, см. стр. 84

Подготовка кромки, см. стр. 81

*Подкладная пластина 117.10-621 для пластины RNMN1204... заказывается отдельно

SCGW

Допуски:
 $L = \pm 0,025$
 $S = \pm 0,13$
 $RE = \pm 0,1$

EPSR = 90°
 AN = 7°

Размер	Размеры в мм	
	L	S
0602	6,350	2,38
09T3	9,525	3,97

SCGW

Пластины	Обозначение	RE	Сплавы												Держатели					
			С покрытием						Без покрытия						Внешний	Внутренний				
			CH0550	CBN060K	CH2540	CH3515	CBN300P	CBN400C	CBN010	CBN150	CBN170	CBN200	CBN300	CBN500			CBN600			
SCGW	SCGW060208S-01020-LF	0,8															■	***	***	
	SCGW09T304S-01020-LF	0,4																■	SSDCN..09	SSKCR/L..09
	SCGW09T308S-01020-LF	0,8																■	SSKCR/L..09	

SCMN

Допуски:
 $L = \pm 0,05$
 $S = \pm 0,13$
 $RE = \pm 0,1$

EPSR = 90°
 AN = 7°

Размер	Размеры в мм	
	L	S
0904	9,53	4,76

SCMN

Пластины	Обозначение	RE	Сплавы												Держатели					
			С покрытием						Без покрытия						Внешний	Внутренний				
			CH0550	CBN060K	CH2540	CH3515	CBN300P	CBN400C	CBN010	CBN150	CBN170	CBN200	CBN300	CBN500			CBN600			
SCMN	SCMN090408S-WZ-85	0,8																■	***	***

■ Изделие стандартного ассортимента

Уточняйте действующую цену

***Для информации свяжитесь с вашим представительством Seco

Размеры напаяк, см. стр. 84

Подготовка кромки, см. стр. 81

SNGA

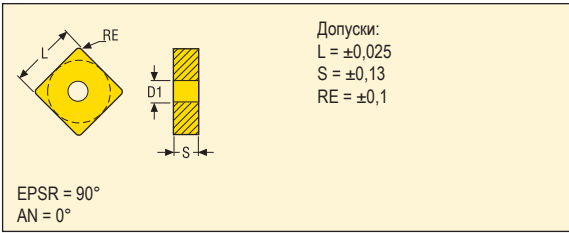

Размер	Размеры в мм		
	L	S	D1
1204	12,700	4,76	5,15

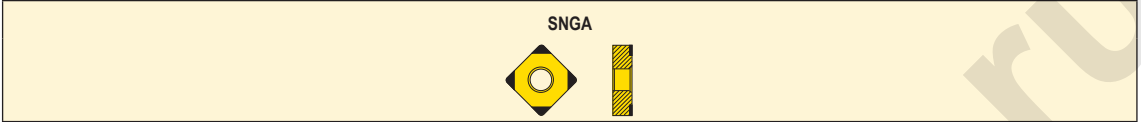

Пластины	Обозначение	RE	Сплавы												Держатели			
			С покрытием						Без покрытия						Внешний	Внутренний		
			CH0550	CBN060K	CH2540	CH3515	CBN300P	CBN400C	CBN010	CBN150	CBN170	CBN200	CBN300	CBN500			CBN600	
SNGA	SNGA120408S-02020-L1-D	0,8															DSBНР/L..12-С	...МСKNR/L12
																	DSSNR/L..12-С	...PSKNR/L12
																	DSBНР/L..12	
																	DSSNR/L..12	
																	DSDNN..12	
																	DSKNR/L..12	
																	PSBНР/L..12	
																	PSSNR/L..12	
																	PSDNN..12	
																	PSKNR/L..12	

■ Изделие стандартного ассортимента

Уточняйте действующую цену

***Для информации свяжитесь с вашим представителем Seco

Размеры напаяк, см. стр. 84

Подготовка кромки, см. стр. 81

SNGF

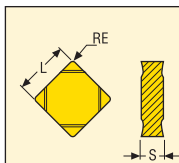

Допуски:
 L = ±0,025
 S = ±0,13
 RE = ±0,1

EPSR = 90°
 AN = 0°

Размер	Размеры в мм	
	L	S
0903	9,525	3,18

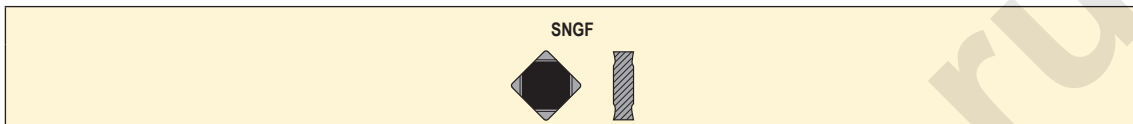

Пластины	Обозначение	RE	Сплавы												Держатели			
			С покрытием						Без покрытия						Внешний	Внутренний		
			CH0550	CBN060K	CH2540	CH3515	CBN300P	CBN400C	CBN010	CBN150	CBN170	CBN200	CBN300	CBN500			CBN600	
SNGF	SNGF090308E	0,8						■									***	***
	SNGF090312E	1,2						■										

■ Изделие стандартного ассортимента
 Уточняйте действующую цену
 ***Для информации свяжитесь с вашим представительством Seco

Размеры напаяк, см. стр. 84
 Подготовка кромки, см. стр. 81

SNGN

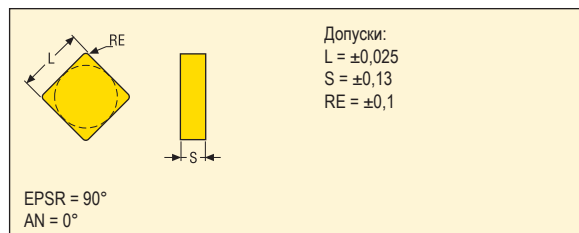

Размер	Размеры в мм	
	L	S
0603	6,350	3,18
0903	9,525	3,18

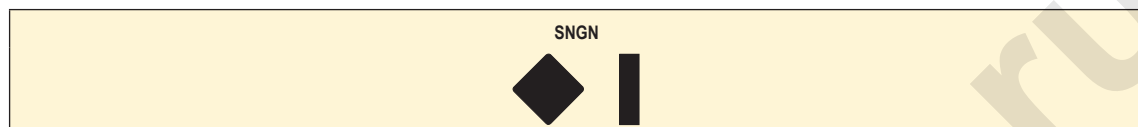

Пластины	Обозначение	RE	Сплавы												Держатели					
			С покрытием						Без покрытия						Внешний	Внутренний				
			CH0550	CBN060K	CH2540	CH3515	CBN300P	CBN400C	CBN010	CBN150	CBN170	CBN200	CBN300	CBN500			CBN600			
SNGN																				
	SNGN060308S-01020	0,8							■										CSSNR/L..06 CSRNR/L..06 CSKNR/L..06	***
	SNGN090308E	0,8														■			CSB NR/L..09 CSD NN..09	...CSKNR/L09
	SNGN090308S	0,8														■				
	SNGN090308S-01020	0,8							■											
	SNGN090312S	1,2														■				
	SNGN090312S-01020	1,2							■											
	SNGN090316S	1,6														■				

■ Изделие стандартного ассортимента
 Уточняйте действующую цену
 ***Для информации свяжитесь с вашим представителем Seco

Размеры напаяк, см. стр. 84
 Подготовка кромки, см. стр. 81

SNMN

Допуски:
 L = ±0,05
 L = ±0,08
 S = ±0,13
 RE = ±0,1

Размер:
 06, 09
 12

EPSR = 90°
 AN = 0°

Размер	Размеры в мм	
	L	S
0603	6,35	3,18
0903	9,53	3,18
0904	9,53	4,76
1203	12,70	3,18
1204	12,70	4,76

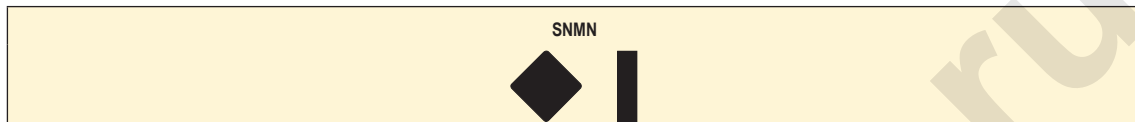

Пластины	Обозначение	RE	Сплавы												Держатели			
			С покрытием						Без покрытия						Внешний	Внутренний		
			CH0550	CBN060K	CH2540	CH3515	CBN300P	CBN400C	CBN010	CBN150	CBN170	CBN200	CBN300	CBN500			CBN600	
SNMN	SNMN060308E	0,8						■									CSBNR/L..06 CSRNR/L..06 CSKNR/L..06	***
	SNMN060308S	0,8											■				CSBNR/L..09 CSDNN..09	..-CSKNR/L09
	SNMN090308E	0,8											■				CSBNR/L..09 CSDNN..09	..-CSKNR/L09
	SNMN090312E	1,2											■				CSBNR/L..09 CSDNN..09	..-CSKNR/L09
	SNMN090308S	0,8											■				CSBNR/L..09 CSDNN..09	..-CSKNR/L09
	SNMN090308S-02020	0,8						■									CSBNR/L..09 CSDNN..09	..-CSKNR/L09
	SNMN090312S	1,2						■						■			CSBNR/L..12* CSRNR/L..12* CSDNN..12* CSKNR/L..12*	..-MSKNR/L12 (SNMM1204..) (без штифта)
	SNMN090312S-02020P	1,2						■							■		CSBNR/L..12* CSRNR/L..12* CSDNN..12* CSKNR/L..12*	..-MSKNR/L12 (SNMM1204..) (без штифта)
	SNMN090316S	1,6											■				CSBNR/L..12* CSRNR/L..12* CSDNN..12* CSKNR/L..12*	..-MSKNR/L12 (SNMM1204..) (без штифта)
	SNMN090308S-WZ	0,8											■				CSBNR/L..09 CSDNN..09	..-CSKNR/L09
	SNMN090308S-WZ-85	0,8											■				CSBNR/L..09 CSDNN..09	..-CSKNR/L09
	SNMN090416S	1,6											■				CSBNR/L..12* CSRNR/L..12* CSDNN..12* CSKNR/L..12*	..-MSKNR/L12 (SNMM1204..) (без штифта)
	SNMN120312S	1,2											■				CSBNR/L..12* CSRNR/L..12* CSDNN..12* CSKNR/L..12*	..-MSKNR/L12 (SNMM1204..) (без штифта)
	SNMN120412S	1,2											■				CSBNR/L..12* CSRNR/L..12* CSDNN..12* CSKNR/L..12*	..-MSKNR/L12 (SNMM1204..) (без штифта)
	SNMN120412S-02020	1,2							■								CSBNR/L..12* CSRNR/L..12* CSDNN..12* CSKNR/L..12*	..-MSKNR/L12 (SNMM1204..) (без штифта)
	SNMN120416S	1,6											■				CSBNR/L..12* CSRNR/L..12* CSDNN..12* CSKNR/L..12*	..-MSKNR/L12 (SNMM1204..) (без штифта)
	SNMN120416S-02020	1,6												■			CSBNR/L..12* CSRNR/L..12* CSDNN..12* CSKNR/L..12*	..-MSKNR/L12 (SNMM1204..) (без штифта)
	SNMN120416S-02020P	1,6													■		CSBNR/L..12* CSRNR/L..12* CSDNN..12* CSKNR/L..12*	..-MSKNR/L12 (SNMM1204..) (без штифта)
	SNMN120416S-04015	1,6											■				CSBNR/L..12* CSRNR/L..12* CSDNN..12* CSKNR/L..12*	..-MSKNR/L12 (SNMM1204..) (без штифта)
	SNMN120408S-02020-WZ85	0,8							■						■		CSBNR/L..12* CSRNR/L..12* CSDNN..12* CSKNR/L..12*	..-MSKNR/L12 (SNMM1204..) (без штифта)
	SNMN120408S-WZ-85	0,8											■				CSBNR/L..12* CSRNR/L..12* CSDNN..12* CSKNR/L..12*	..-MSKNR/L12 (SNMM1204..) (без штифта)

■ Изделие стандартного ассортимента

Уточняйте действующую цену

***Для информации свяжитесь с вашим представительством Seco

Размеры напаяк, см. стр. 84

Подготовка кромок, см. стр. 81

*Подкладная пластина 174.10-622 для пластины SNMN1203.., заказывается отдельно

SPGW

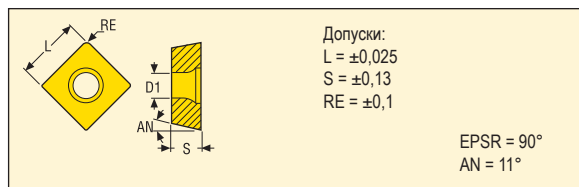

Размер	Размеры в мм	
	L	S
0503	5,560	3,18

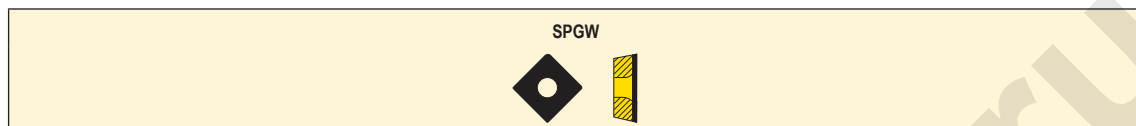

Пластины	Обозначение	RE	Сплавы												Держатели				
			С покрытием						Без покрытия						Внешний	Внутренний			
			CH0550	CBN060K	CH2540	CH3515	CBN300P	CBN400C	CBN010	CBN150	CBN170	CBN200	CBN300	CBN500			CBN600		
SPGW	SPGW050302S-01020-LF	0,2															■	***	***

TCGN



Размер	Размеры в мм		
	IC	L	S
0601	3,960	5,50	1,59

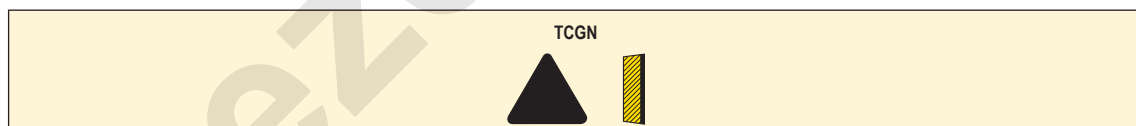

Пластины	Обозначение	RE	Сплавы												Держатели					
			С покрытием						Без покрытия						Внешний	Внутренний				
			CH0550	CBN060K	CH2540	CH3515	CBN300P	CBN400C	CBN010	CBN150	CBN170	CBN200	CBN300	CBN500			CBN600			
TCGN	TCGN060104E-LF	0,4																■	CTLCR/L..06	***

■ Изделие стандартного ассортимента

Уточняйте действующую цену

***Для информации свяжитесь с вашим представительством Seco

Размеры напаяк, см. стр. 84

Подготовка кромки, см. стр. 81

TCGW

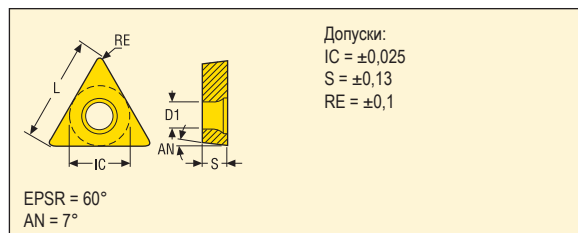

Размер	Размеры в мм			
	IC	L	S	D1
0902	5,560	9,0	2,38	2,6
1102	6,350	11,0	2,38	2,9

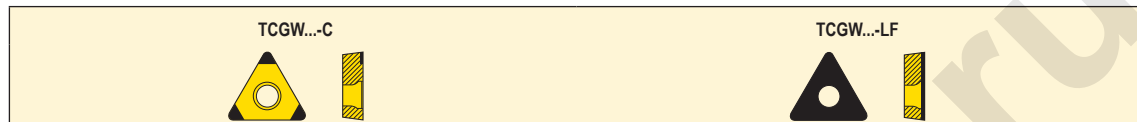

Пластины	Обозначение	RE	Сплавы										Держатели			
			С покрытием					Без покрытия					Внешний	Внутренний		
			CH0550	CBN060K	CH2540	CH3515	CBN300P	CBN400C	CBN010	CBN150	CBN170	CBN200			CBN300	CBN500
TCGW	TCGW090204S-01020-LF	0,4							■					■	***	***
	TCGW110204E-L1-C	0,4		■					■					STJCR/L..11 STGCR/L..11 STFCR/L..11	..STFCR/L11	
	TCGW110208E-L1-C	0,8							■							
	TCGW110204S-01020-L1-C	0,4							■							
	TCGW110204S-01525-L1-C	0,4		■												
	TCGW110204S-02020-L1-C	0,4									■					
	TCGW110208S-01020-L1-C	0,8							■							
	TCGW110208S-01525-L1-C	0,8		■	■											
	TCGW110208S-02020-L1-C	0,8									■					
	TCGW110204S-01020-LF	0,4									■					
	TCGW110208S-01020-LF	0,8									■					

■ Изделие стандартного ассортимента
 Уточняйте действующую цену
 ***Для информации свяжитесь с вашим представительством Seco

Размеры напаяк, см. стр. 84
 Подготовка кромок, см. стр. 81

TNGA

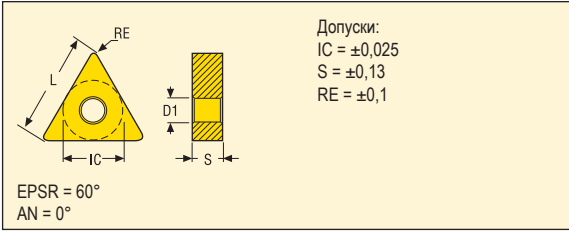

Размер	Размеры в мм			
	IC	L	S	D1
1604	9,525	16,5	4,76	3,81



Пластины	Обозначение	RE	Сплавы												Держатели			
			С покрытием						Без покрытия						Внешний	Внутренний		
			CH0550	CBN060K	CH2540	CH3515	CBN300P	CBN400C	CBN010	CBN150	CBN170	CBN200	CBN300	CBN500			CBN600	
TNGA	TNGA160404S-01020-L1-C	0,4						■									DTGNR/L..16	...PTFNR/L16
	TNGA160408S-01020-L1-C	0,8						■									DTNNR/L..16	...MTFNR/L16
	TNGA160408S-01525-L1-C	0,8		■					■								DTTNR/L..16	
	TNGA160408S-02020-L1-C	0,8										■					DTFNR/L..16	
	TNGA160416S-00540-L1-C	1,6				■											PTBNR/L..16	
	TNGA160420S-00540-L1-C	2,0				■											PTGNR/L..16	
	TNGA160408S-01525-L1-V	0,8		■													PTJNR/L..16	

■ Изделие стандартного ассортимента
 Уточняйте действующую цену
 ***Для информации свяжитесь с вашим представительством Seco

Размеры напаяк, см. стр. 84
 Подготовка кромки, см. стр. 81

TNGN-LF

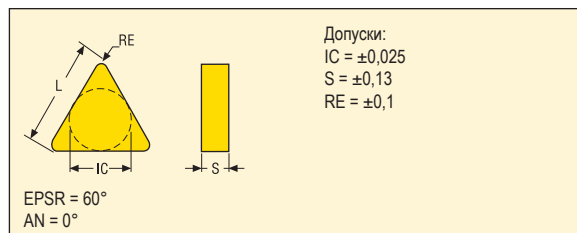

Размер	Размеры в мм		
	IC	L	S
1103	6,350	11,0	3,18

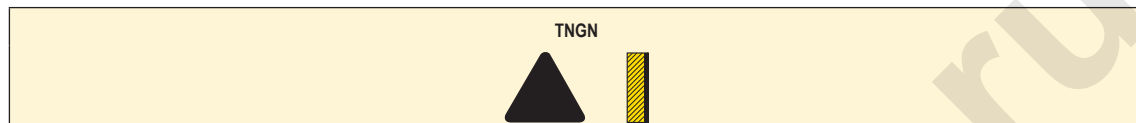

Пластины	Обозначение	RE	Сплавы												Держатели			
			С покрытием						Без покрытия						Внешний	Внутренний		
			CH0550	CBN060K	CH2540	CH3515	CBN300P	CBN400C	CBN010	CBN150	CBN170	CBN200	CBN300	CBN500			CBN600	
TNGN	TNGN110312S-01525-LF	1,2								■							CTJNR/L..11	...CTUNR/L11
	TNGN110312S-02020-LF	1,2				■											CTFNR/L..11	

■ Изделие стандартного ассортимента
 Уточняйте действующую цену
 ***Для информации свяжитесь с вашим представительством Seco

Размеры напек, см. стр. 84
 Подготовка кромки, см. стр. 81

TNGN

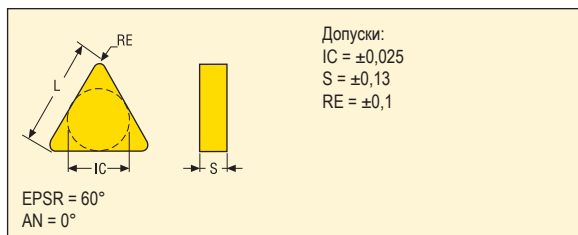

Размер	Размеры в мм		
	IC	L	S
1103	6,350	11,0	3,18
1603	9,525	16,5	3,18

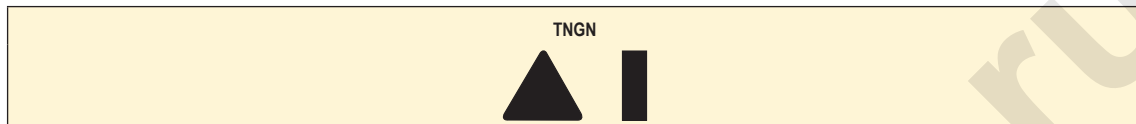

Пластины	Обозначение	RE	Сплавы												Держатели			
			С покрытием						Без покрытия						Внешний	Внутренний		
			CH0550	CBN060K	CH2540	CH3515	CBN300P	CBN400C	CBN010	CBN150	CBN170	CBN200	CBN300	CBN500			CBN600	
TNGN	TNGN110308E25	0,8											■				CTJNR/L..11	..-CTUNR/L11
	TNGN110304S-01020	0,4							■								CTJNR/L..11 CTFNR/L..11 CTGNR/L..11-PL	
	TNGN110304S-01525	0,4	■	■														
	TNGN110308S-01020	0,8							■									
	TNGN110308S-01525	0,8	■	■	■					■								
	TNGN110312S-01020	1,2							■									
	TNGN110312S-01525	1,2	■	■	■					■								
	TNGN160304S-01020	0,4							■									

■ Изделие стандартного ассортимента
Уточняйте действующую цену
***Для информации свяжитесь с вашим представительством Seco

Размеры напаяк, см. стр. 84
Подготовка кромки, см. стр. 81
*Подкладная пластина UTN160412 для пластины TNGN1603... заказывается отдельно

TNGX

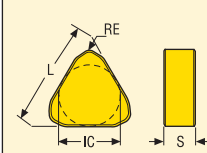

Допуски:
IC = ±0,025
S = ±0,13
RE = ±0,1

EPSR = 60°
AN = 0°

Размер	Размеры в мм		
	IC	L	S
1103	6,350	11,0	3,18

TNGX...-WZ



TNGX.../R/L-WZ Crossbill™



Пластины	Обозначение	RE	Сплавы											Держатели				
			С покрытием						Без покрытия					Внешний	Внутренний			
			CH0550	CBN060K	CH2540	CH3515	CBN300P	CBN400C	CBN010	CBN150	CBN170	CBN200	CBN300			CBN500	CBN600	
TNGX...-WZ																		
	TNGX110308S-01020-WZ	0,8															CTJNR/L..11*	...CTUNR/L11*
	TNGX110308S-01525-WZ	0,8	■	■	■													
TNGX.../R/L-WZ Crossbill™																		
	TNGX110308S-01020-L-WZ	0,8		■														
	TNGX110308S-01020-R-WZ	0,8		■														

■ Изделие стандартного ассортимента
 Уточняйте действующую цену

Размеры напаяк, см. стр. 84
 Подготовка кромок, см. стр. 81

***Для информации свяжитесь с вашим представителем Seco или для заказа позвоните по телефону 800-50-99-11. Для заказа используйте подкладную пластину CTN110312, заказывается отдельно.

TNMN

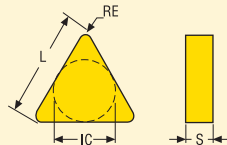

Допуски:
 IC = ±0,05
 S = ±0,13
 RE = ±0,1

EPSR = 60°
 AN = 0°

Размер	Размеры в мм		
	IC	L	S
1103	6,35	11,0	3,18
1604	9,53	16,5	4,76

TNMN



Пластины	Обозначение	RE	Сплавы												Держатели			
			С покрытием						Без покрытия						Внешний	Внутренний		
			CH0550	CBN060K	CH2540	CH3515	CBN300P	CBN400C	CBN010	CBN150	CBN170	CBN200	CBN300	CBN500			CBN600	
TNMN110308E	0,8													■			CTJNR/L..11*	...CTUNR/L11*
TNMN110312E	1,2													■			CTFNR/L..11*	
TNMN110304S	0,4													■				
TNMN110308S	0,8					■								■				
TNMN110312S	1,2													■				
TNMN160412S	1,2													■			CTJNR/L..16 CTFNR/L..16	...MTFNR/L16 (без штифта)

■ Изделие стандартного ассортимента
 Уточните действующую цену
 **Для информации свяжитесь с вашим представителем
 ***Для информации свяжитесь с вашим представителем

Размеры напаек, см. стр. 84
 Подготовка кромки, см. стр. 81
 *Для информации свяжитесь с вашим представителем
 **Для информации свяжитесь с вашим представителем
 ***Для информации свяжитесь с вашим представителем

TNMX

Допуски:
 IC = ±0,05
 S = ±0,13
 RE = ±0,1
 EPSR = 60°
 AN = 0°

Размер	Размеры в мм		
	IC	L	S
1103	6,35	11,0	3,18

TNMX

Пластины	Обозначение	RE	Сплавы										Держатели						
			С покрытием					Без покрытия					Внешний	Внутренний					
			CH0550	CBN060K	CH2540	CH3515	CBN300P	CBN400C	CBN010	CBN150	CBN170	CBN200			CBN300	CBN500	CBN600		
TNMX	TNMX110308S-WZ	0,8															■	CTJNR/L...11*	CTUNR/L...11*

*Подкладная пластина CTN110312, заказывается отдельно

TPGN

Допуски:
 IC = ±0,025
 S = ±0,13
 RE = ±0,1
 EPSR = 60°
 AN = 11°

Размер	Размеры в мм		
	IC	L	S
1103	6,350	11,0	3,18

TPGN

Пластины	Обозначение	RE	Сплавы										Держатели						
			С покрытием					Без покрытия					Внешний	Внутренний					
			CH0550	CBN060K	CH2540	CH3515	CBN300P	CBN400C	CBN010	CBN150	CBN170	CBN200			CBN300	CBN500	CBN600		
TPGN	TPGN110308S-01020	0,8															■	***	***

■ Изделие стандартного ассортимента

Уточняйте действующую цену

***Для информации свяжитесь с вашим представительством Seco

Размеры напек, см. стр. 84

Подготовка кромки, см. стр. 81

VBGW

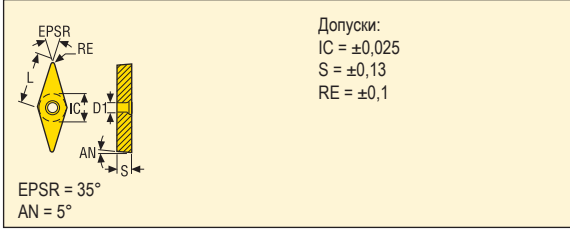

Размер	Размеры в мм			
	IC	L	S	D1
1604	9,525	16,0	4,76	4,5

VBGW



VBGW...-B



Пластины	Обозначение	RE	Сплавы												Держатели			
			С покрытием						Без покрытия						Внешний	Внутренний		
			CH0550	CBN060K	CH2540	CH3515	CBN300P	CBN400C	CBN010	CBN150	CBN170	CBN200	CBN300	CBN500			CBN600	
VBGW	VBGW160408E-L1-B	0,8	■														SVLBR/L..16	..-SVMBL16
	VBGW160402S-01020-L1-B	0,2					■										SVJBR/L..16	..-SVQBR/L16
	VBGW160402S-01525-L1-B	0,2			■												SVABR/L..16	..-SVUBR/L16
	VBGW160404S-01020-L1-B	0,4					■										SVVBN..16	
	VBGW160404S-01525-L1-B	0,4	■	■	■				■									
	VBGW160408S-01020-L1-B	0,8							■									
	VBGW160408S-01525-L1-B	0,8		■	■					■								
	VBGW160404S-02020-L2	0,4						■										

■ Изделие стандартного ассортимента

Уточняйте действующую цену

***Для информации свяжитесь с вашим представительством Seco

Размеры напаяк, см. стр. 84

Подготовка кромки, см. стр. 81

VNGA

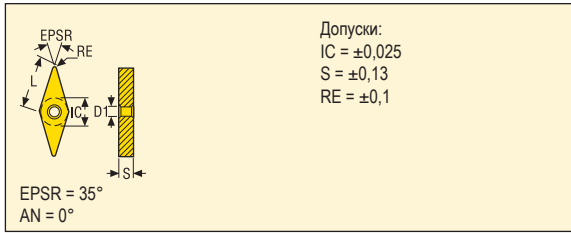

Размер	Размеры в мм			
	IC	L	S	D1
1604	9,525	16,0	4,76	3,81



Пластины	Обозначение	RE	Сплавы										Держатели					
			С покрытием					Без покрытия					Внешний	Внутренний				
			CH0550	CBN060K	CH2540	CH3515	CBN300P	CBN400C	CBN010	CBN150	CBN170	CBN200			CBN300	CBN500	CBN600	
VNGA	VNGA160402S-01020-L1-B	0,2						■									CVVNN..16	..MVPNR/L16
	VNGA160402S-01525-L1-B	0,2			■												DVJNR/L..16	..MVLNR/L16
	VNGA160404S-01020-L1-B	0,4						■									MVJNR/L..16	..MVYNR/L16
	VNGA160404S-01525-L1-B	0,4			■				■								MVJNR/L..16	..MVYNR/L16
	VNGA160404S-02020-L1-B	0,4									■							
	VNGA160408S-01020-L1-B	0,8							■									
	VNGA160408S-01525-L1-B	0,8			■					■								
	VNGA160408S-02020-L1-B	0,8				■						■						
	VNGA160404S-01525-L1-U	0,4		■														
	VNGA160408S-01525-L1-U	0,8		■														
	VNGA160408S-02020-L2	0,8							■									

■ Изделие стандартного ассортимента
 Уточняйте действующую цену
 ***Для информации свяжитесь с вашим представительством Seco

Размеры напек, см. стр. 84
 Подготовка кромок, см. стр. 81

VNMA

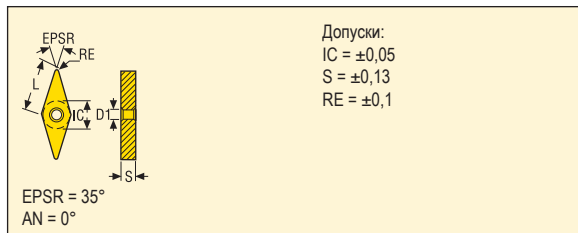

Размер	Размеры в мм			
	IC	L	S	D1
1604	9,53	16,0	4,76	3,81

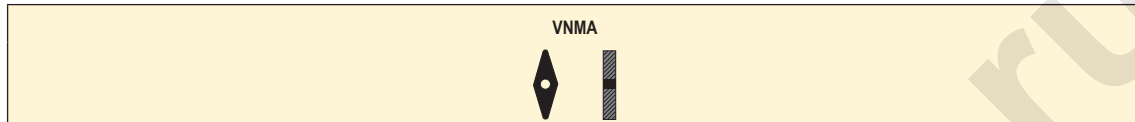

Пластины	Обозначение	RE	Сплавы												Держатели				
			С покрытием						Без покрытия						Внешний	Внутренний			
			CH0550	CBN060K	CH2540	CH3515	CBN300P	CBN400C	CBN010	CBN150	CBN170	CBN200	CBN300	CBN500			CBN600		
VNMA	VNMA160416S	1,6										■						CVVNN..16	...MVPNR/L16
																		DVJNR/L..16	...MVUNR/L16
																		MVJNR/L..16	...MVLNR/L16
																		MVPNR/L..16	...MVYNR/L16

■ Изделие стандартного ассортимента
 Уточняйте действующую цену
 ***Для информации свяжитесь с вашим представителем Seco

Размеры напаяк, см. стр. 84
 Подготовка кромки, см. стр. 81

WNGA

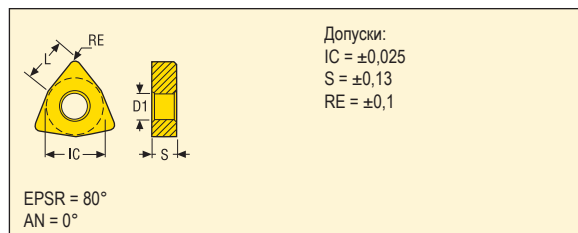

Размер	Размеры в мм			
	IC	L	S	D1
0604	9,525	6,6	4,76	3,81
0804	12,700	8,7	4,76	5,15

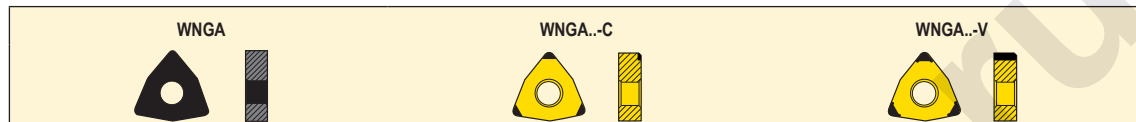

Пластины	Обозначение	RE	Сплавы												Держатели		
			С покрытием						Без покрытия						Внешний	Внутренний	
			CH0550	CBN060K	CH2540	CH3515	CBN300P	CBN400C	CBN010	CBN150	CBN170	CBN200	CBN300	CBN500			CBN600
WNGA	WNGA060408S-01525-WZ	0,8	■													DWLNRL..06-C	A..DWLNRL06-C
	WNGA060408S-02020-L1-C	0,8								■						DWLNRL..06-C DWLNRL..06 PWLNR/L..06	..DWLNRL06 ..PWLNR/L06
	WNGA080408S-01020-L1-C	0,8							■							DWLNRL..08-C	..DWLNRL08
	WNGA080408S-01525-L1-C	0,8		■												DWLNRL..08 PWLNR/L..08 MWLNRL..08	..PWLNR/L08 ..MWLNRL08
	WNGA080408S-01525-L1-V	0,8	■														
	WNGA080412S-01525-L1-V	1,2	■														
	WNGA080408S-01020-L1WZC	0,8							■								
	WNGA080408S-01525L1WZC	0,8			■												
	WNGA080412S-01525L1WZV	1,2	■														

■ Изделие стандартного ассортимента
Уточните действующую цену
***Для информации свяжитесь с вашим представительством Seco

Размеры напек, см. стр. 84
Подготовка кромки, см. стр. 81

WNMA

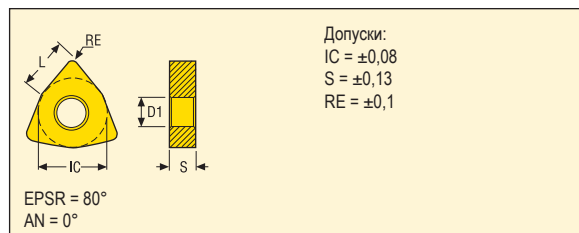

Размер	Размеры в мм			
	IC	L	S	D1
0604	9,52	6,6	4,76	3,81

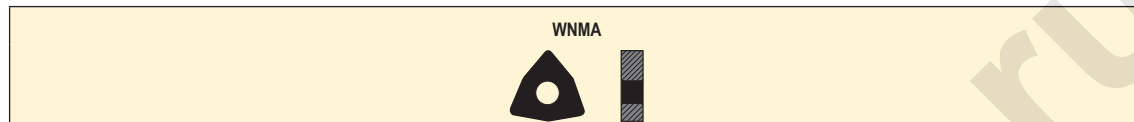

Пластины	Обозначение	RE	Сплавы												Держатели							
			С покрытием						Без покрытия						Внешний	Внутренний						
			CH0550	CBN060K	CH2540	CH3515	CBN300P	CBN400C	CBN010	CBN150	CBN170	CBN200	CBN300	CBN500			CBN600					
WNMA	WNMA060408S	0,8																■	DWLNLR/L...06-C	A...DWLNLR/L06-C		

■ Изделие стандартного ассортимента
 Уточняйте действующую цену
 ***Для информации свяжитесь с вашим представителем Seco

Размеры напаяек, см. стр. 84
 Подготовка кромки, см. стр. 81

CCGT

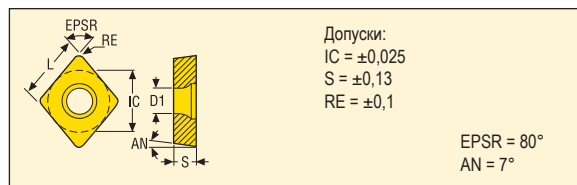

Размер	Размеры в мм			
	IC	L	S	D1
09T3	9,525	9,7	3,97	4,5

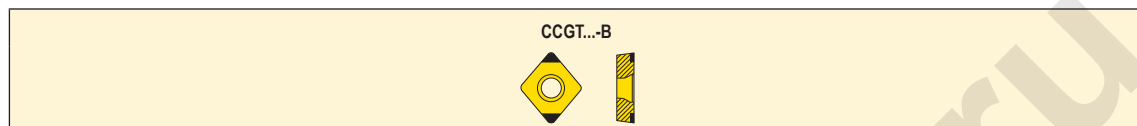

Пластины	Обозначение	RE	Сплавы												Держатели			
			С покрытием						Без покрытия						Внешний	Внутренний		
			CH0550	CBN060K	CH2540	CH3515	CBN300P	CBN400C	CBN010	CBN150	CBN170	CBN200	CBN300	CBN500			CBN600	
CCGT	CCGT09T304S-01525-L1-B	0,4	■														SCLCR/L..09 SCGCR/L..09 SCDCR/L..09 SCFCR/L..09 SCACR/L..09 SCECL..09	..SCLCR/L09 ..SCFCR/L09 SCACL..09 SCECL..09 ..SCDCL09
	CCGT09T304S-01525L1WZB	0,4	■														SCLCR/L..09	..SCLCR/L09
	CCGT09T304S-01525-L1WZB	0,4		■														

CNGM

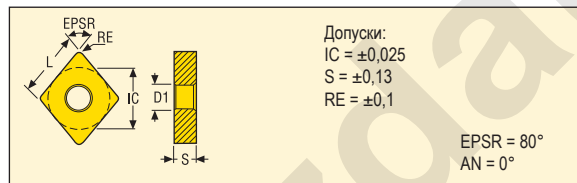

Размер	Размеры в мм			
	IC	L	S	D1
1204	12,700	12,9	4,76	5,15



Пластины	Обозначение	RE	Сплавы												Держатели			
			С покрытием						Без покрытия						Внешний	Внутренний		
			CH0550	CBN060K	CH2540	CH3515	CBN300P	CBN400C	CBN010	CBN150	CBN170	CBN200	CBN300	CBN500			CBN600	
CNGM	CNGM120408S-01525-L1-B	0,8	■														DCLNR/L..12	..PCLNR/L12
	CNGM120408S-07525-L1-B	0,8		■													PCLNR/L..12	..MCLNR/L12
	CNGM120412S-07525-L1-B	1,2		■														
	CNGM120408S-01525L1WZB	0,8		■														
	CNGM120408S-07525-L1WZB	0,8			■													

■ Изделие стандартного ассортимента
 Уточняйте действующую цену

Размеры напаяк, см. стр. 84
 Подготовка кромки, см. стр. 81
 Рекомендации по режимам резания см. на стр. 82

DNGM

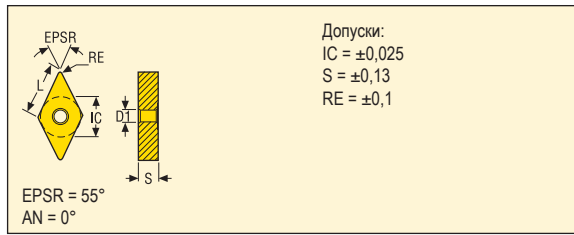

Размер	Размеры в мм			
	IC	L	S	D1
1504	12,700	15,5	4,76	5,15

DNGM...-B



Пластины	Обозначение	RE	Сплавы												Держатели		
			С покрытием						Без покрытия						Внешний	Внутренний	
			CH0550	CBN060K	CH2540	CH3515	CBN300P	CBN400C	CBN010	CBN150	CBN170	CBN200	CBN300	CBN500			CBN600
DNGM	DNGM150408S-07525-L1-B	0,8		■												DDJNR/L..15*	A32T-PDUNR/L15**
	DNGM150412S-07525-L1-B	1,2		■												DDHNR/L..15	A40U-PDUNR/L15**
	DNGM150408S-07525-L1WZB	0,8		■												PDJNR/L..15	A50V-PDUNR/L15**

■ Изделие стандартного ассортимента
 Уточняйте действующую цену
 ***Для информации свяжитесь с вашим представителем Seco

Размеры напаяк, см. стр. 84
 Подготовка кромок, см. стр. 81

*Подкладная пластина DDN150616 для пластины DN..1504., заказывается отдельно
 **Подкладная пластина PDD150412 для пластины DN..1504., заказывается отдельно

CCMW

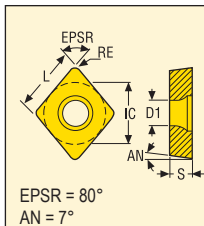

Допуски:
 $IC = \pm 0,05$
 $IC = \pm 0,08$
 $S = \pm 0,13$
 $RE = \pm 0,05$

Размер:
 06, 09
 12

Размер	Размеры в мм			
	IC	L	S	D1
0602	6,35	6,5	2,38	2,9
09Т3	9,52	9,7	3,97	4,5
1204	12,70	12,9	4,76	5,6

CCMW



Пластины	Обозначение	RE	Сплавы			Держатели	
			Без покрытия			Внешний	Внутренний
			PCD20	PCD30	PCD30M		
CCMW	CCMW060202F-L1	0,2	■			SCLCR/L..06	..SCLCR/L06
	CCMW060204F-L1	0,4	■	■		SCGCR/L..06	..SCFCR/L06
	CCMW060208F-L1	0,8	■			SCDCR/L..06	SCACL..06
						SCFCR/L..06	SCECL..06
						SCACR/L..06	..SCDCL06
	CCMW060208F-L1-WZ	0,8	■			SCLCR/L..06	..SCLCR/L06
	CCMW09Т302F-L1	0,2	■			SCLCR/L..09	..SCLCR/L09
	CCMW09Т304F-L1	0,4	■			SCGCR/L..09	..SCFCR/L09
	CCMW09Т308F-L1	0,8	■			SCDCR/L..09	SCACL..09
						SCFCR/L..09	SCECL..09
						SCACR/L..09	..SCDCL09
	CCMW120404F-L1	0,4	■			SCLCR/L..12	..SCMCN12
	CCMW120408F-L1	0,8	■				

■ Изделие стандартного ассортимента
 Уточняйте действующую цену

Размеры напаяк, см. стр. 84
 Подготовка кромок, см. стр. 81

***Для информации свяжитесь с вашим представительством Seco

DCMW

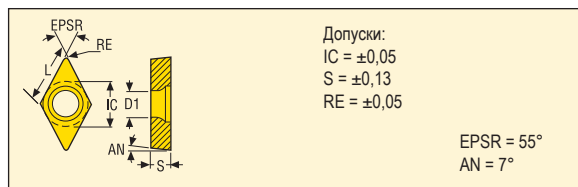

Размер	Размеры в мм			
	IC	L	S	D1
0702	6,35	7,8	2,38	2,9
11T3	9,52	11,6	3,97	4,5

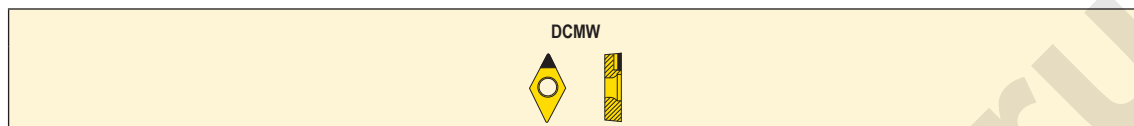

Пластины	Обозначение	RE	Сплавы			Держатели	
			Без покрытия			Внешний	Внутренний
			PCD20	PCD30	PCD30M		
DCMW	DCMW070202F-L1	0,2	■			SDHCR/L..07 SDJCR/L..07	...SDQCR/L07 ...SDUCR/L07
	DCMW070204F-L1	0,4	■			SDNCN..07 SDACR/L..07	
	DCMW11T302F-L1	0,2	■			SDHCR/L..11 SDJCR/L..11	...SDQCR/L11 ...SDUCR/L11
	DCMW11T304F-L1	0,4	■			SDNCN..11 SDACR/L..11	

RCGN

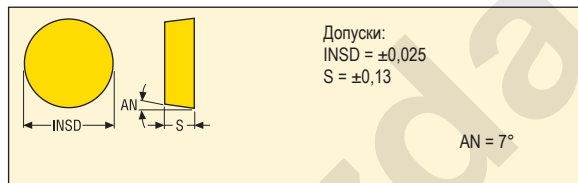

Размер	Размеры в мм	
	INSD	S
0903	9,52	3,18

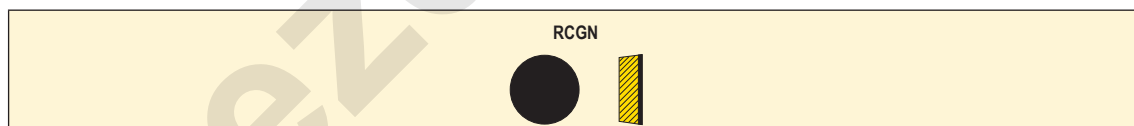

Пластины	Обозначение	RE	Сплавы			Держатели	
			Без покрытия			Внешний	Внутренний
			PCD20	PCD30	PCD30M		
RCGN	RCGN090300F-LF	-	■			***	***

■ Изделие стандартного ассортимента

Уточняйте действующую цену

***Для информации свяжитесь с вашим представительством Seco

Размеры напаяк, см. стр. 84

Подготовка кромки, см. стр. 81

RNGN

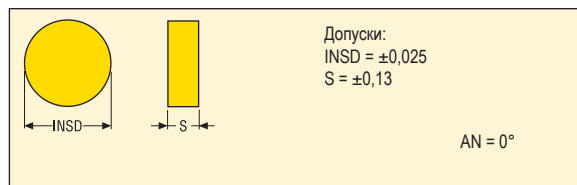

Размер	Размеры в мм	
	INSD	S
0603	6,35	3,18
0903	9,52	3,18
1203	12,70	3,18

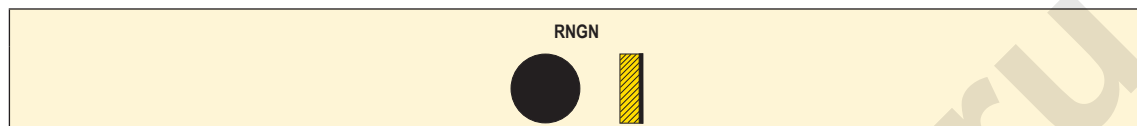

Пластины	Обозначение	RE	Сплавы			Держатели	
			Без покрытия			Внешний	Внутренний
			PCD20	PCD30	PCD30M		
RNGN	RNGN060300F-LF	-			■	CRSNR/L..06	...CRSNR/L06
	RNGN090300F-LF	-	■	■		CRSNR/L..09 CRDNN..09	...CRSNR/L09
	RNGN120300F-LF	-	■			CRSNR/L..12 CRDNN..12	***

TCMW

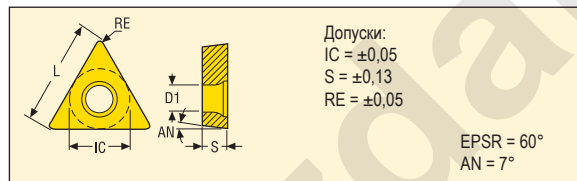

Размер	Размеры в мм			
	IC	L	S	D1
1102	6,35	11,0	2,38	2,9
16T3	9,52	16,5	3,97	4,5

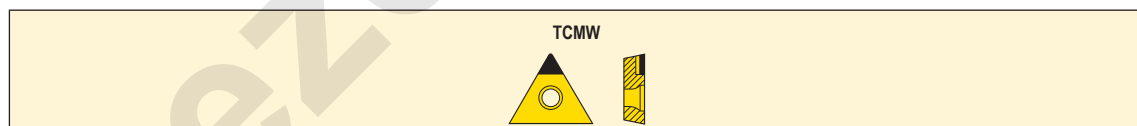

Пластины	Обозначение	RE	Сплавы			Держатели	
			Без покрытия			Внешний	Внутренний
			PCD20	PCD30	PCD30M		
TCMW	TCMW110204F-L1	0,4	■			STJCR/L..11 STFCR/L..11 STGCR/L..11	...STFCR/L11
	TCMW16T304F-L1	0,4	■			STFCR/L..16 STGCR/L..16	...STFCR/L16

■ Изделие стандартного ассортимента

Уточняйте действующую цену

***Для информации свяжитесь с вашим представительством Seco

Размеры напаяк, см. стр. 84

Подготовка кромки, см. стр. 81

TPGN

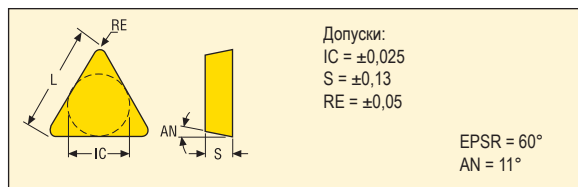

Размер	Размеры в мм		
	IC	L	S
1603	9,525	16,5	3,18

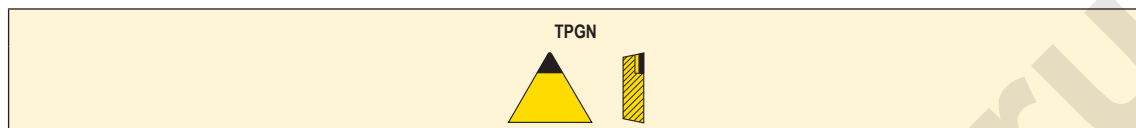

Пластины	Обозначение	RE	Сплавы			Держатели	
			Без покрытия			Внешний	Внутренний
			PCD20	PCD30	PCD30M		
TPGN	TPGN160302F-L1	0,2	■			***	***
	TPGN160304F-L1	0,4	■				
	TPGN160308F-L1	0,8	■				

VBMW

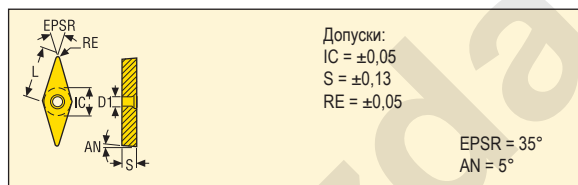

Размер	Размеры в мм			
	IC	L	S	D1
1604	9,52	16,0	4,76	4,5

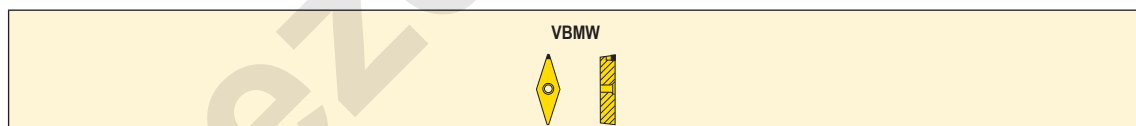

Пластины	Обозначение	RE	Сплавы			Держатели	
			Без покрытия			Внешний	Внутренний
			PCD20	PCD30	PCD30M		
VBMW	VBMW160402F-L1	0,2	■			SVLBR/L...16 SVJBR/L...16	...SVQBR/L16 ...SVUBR/L16
	VBMW160404F-L1	0,4	■			SVABR/L...16 SVVBN...16	...SVMBL16

■ Изделие стандартного ассортимента

Уточняйте действующую цену

***Для информации свяжитесь с вашим представительством Seco

Размеры напаяк, см. стр. 84

Подготовка кромки, см. стр. 81

CNGN

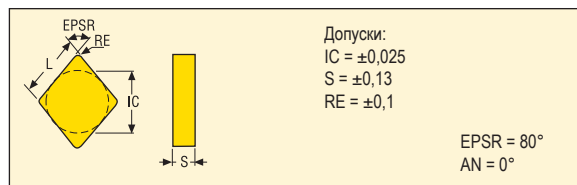

Размер	Размеры в мм		
	IC	L	S
1204	12,700	12,9	4,76
1207	12,700	12,9	7,94

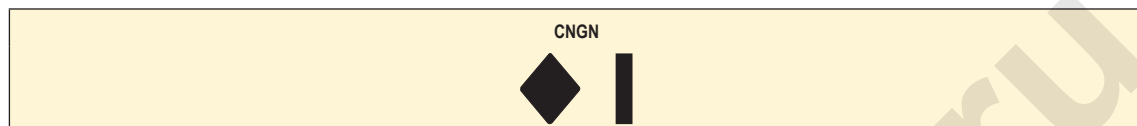

Пластины	Обозначение	RE	Сплавы			Держатели	
			Без покрытия			Внешний	Внутренний
			CS100	CS300	CW100		
CNGN	CNGN120408S-01020	0,8	■			CCBNR/L...12 CCLNR/L...12	...-MCLNR/L12 (без штифта)
	CNGN120708S-01020	0,8	■			CCBNR/L...12C CCLNR/L...12C	***
	CNGN120712S-01020	1,2	■				

RCGX

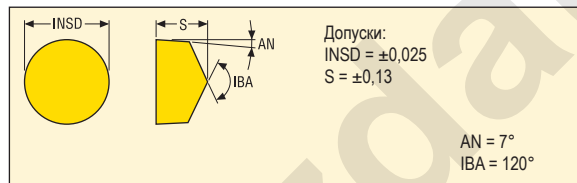

Размер	Размеры в мм	
	INSD	S
0606	6,350	6,35
0907	9,525	7,94
1207	12,700	7,94

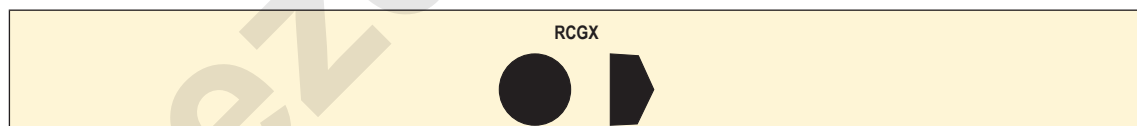

Пластины	Обозначение	RE	Сплавы			Держатели	
			Без покрытия			Внешний	Внутренний
			CS100	CS300	CW100		
RCGX	RCGX060600E	-			■	CRDCN..06C	***
	RCGX060600T-01020	-	■		■		
	RCGX090700E	-			■	CRDCR/L...09C	***
	RCGX090700T-01020	-	■		■	CRDCN..09C	
	RCGX120700E	-			■	CRDCR/L...12C	***
	RCGX120700S-01020	-	■			CRDCN..12C	
RCGX120700T-01020	-	■		■			

■ Изделие стандартного ассортимента
 Уточняйте действующую цену

***Для информации свяжитесь с вашим представительством Seco

RNGN

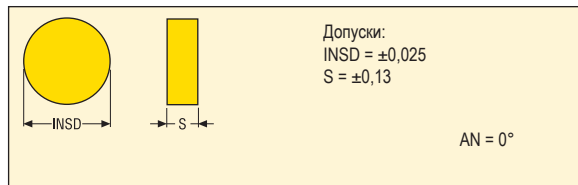

Размер	Размеры в мм	
	INSD	S
1204	12,700	4,76
1207	12,700	7,94

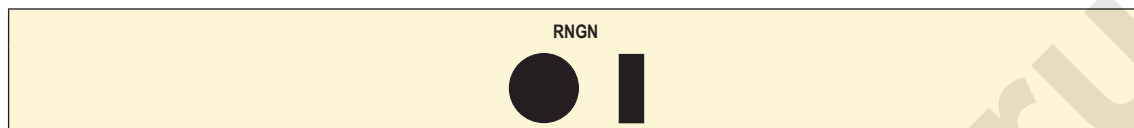

Пластины	Обозначение	RE	Сплавы			Держатели	
			Без покрытия			Внешний	Внутренний
			CS100	CS300	CW100		
RNGN	RNGN120400S-01020	-	■			CRSNR/L..12*	***
	RNGN120400T-01020	-	■	■		CRDNN..12*	
	RNGN120700E	-			■	CRSNR/L..12C	***
	RNGN120700S-01020	-	■			CRDNN..12C	
	RNGN120700T-01020	-	■	■	■		

*Подкладная пластина 117.10-621, заказывается отдельно

RPGN

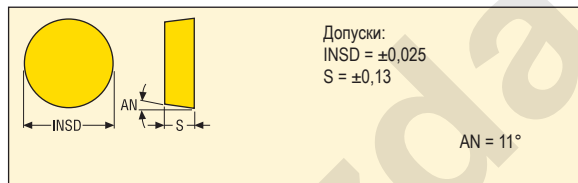

Размер	Размеры в мм	
	INSD	S
1204	12,700	4,76

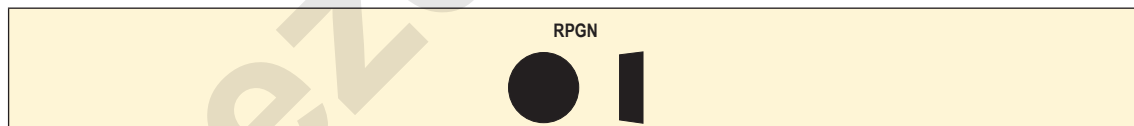

Пластины	Обозначение	RE	Сплавы			Держатели	
			Без покрытия			Внешний	Внутренний
			CS100	CS300	CW100		
RPGN	RPGN120400T-01020	-		■		***	***

■ Изделие стандартного ассортимента
Уточняйте действующую цену

***Для информации свяжитесь с вашим представительством Seco

RPGX

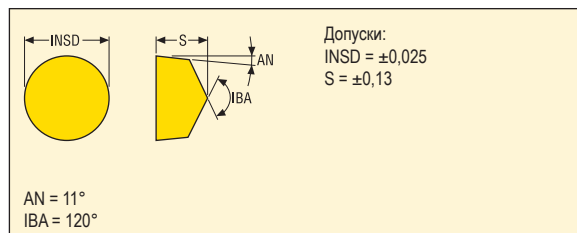

Размер	Размеры в мм	
	INSD	S
0907	9,525	7,94
1207	12,700	7,94

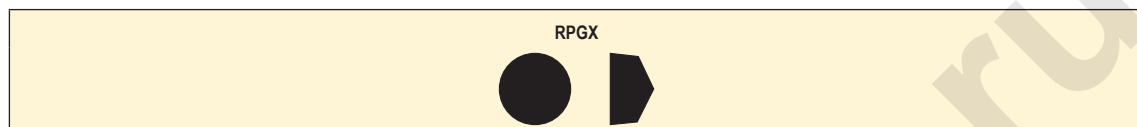

Пластины	Обозначение	RE	Сплавы			Держатели	
			Без покрытия			Внешний	Внутренний
			CS100	CS300	CW100		
RPGX	RPGX090700T-01020	-	■			CRDCR/L..09C CRDCN..09C	***
	RPGX120700S-01020	-	■			CRDCR/L..12C	***
	RPGX120700T-01020	-	■			CRDCN..12C	

■ Изделие стандартного ассортимента
 Уточняйте действующую цену

***Для информации свяжитесь с вашим представительством Seco



Общая информация

Система многонаправленной токарной обработки (МТО (рус.), или MDT (англ.)) фирмы Seco состоит из державок и режущих пластин для наружной радиальной, наружной осевой и внутренней обработки.

Система может использоваться для:

- Точения
- Профилирования
- Обработки канавок
- Отрезки
- Нерезания резьбы

Подходящие операции - токарная обработка деталей с большим количеством различных диаметров, сложных профилей и канавок. Для сложных деталей таких типов несколько стандартных и специальных инструментов могут быть заменены одним инструментом Seco МТО. Экономия достигается за счет уменьшения номенклатуры инструмента и исключением времени на смену инструмента.

Seco МТО имеет уникальный способ крепления пластин – Secoloc™.

Это комбинация V-образной формы верхнего прижима и ребристых контактных поверхностей пластины и державки, которые обеспечивают исключительную жесткость соединения.

Длинные пластин также повышает жесткость.

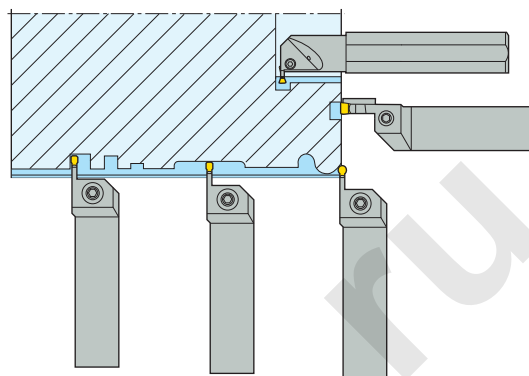

Высокая жесткость обеспечивает ряд преимуществ

- Высокая надежность обработки
- Возможность повышенного съема металла (производительность)
- Лучшее качество поверхности
- Пониженный риск возникновения вибрации
- Хорошая повторяемость ($\pm 0,03$ мм)

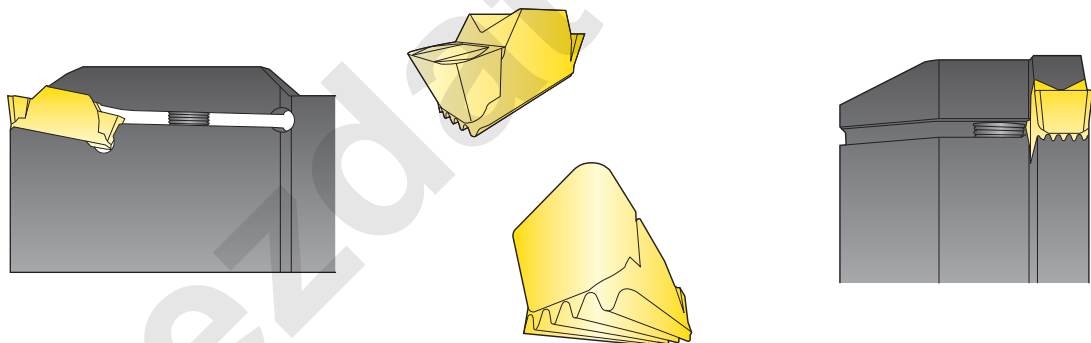

Seco Jetstream Tooling®

Державки Seco Jetstream Tooling® направляют поток СОЖ на переднюю поверхность, что обеспечивает хорошее стружкообразование и увеличение срока службы. Дополнительную информацию по Jetstream Tooling® и комплектующим см. стр. 30-34 и 786.



Наружные державки, Seco-Capto™



CW				
8	JET	CFIR/L C6		
	не JET	CFIR/L C6		
6	JET	CFIR/L C5-C6	стр. 567-568	CFMR/L C5-C6
	не JET	CFIR/L C5-C6	стр. 623-624	
	Модульный	V21-CIR/L C4-C5-C6	стр. 659	V21-CMR/L C4-C5-C6
5	JET	CFIR/L C4-C5-C6	стр. 567-568	CFMR/L C5-C6
	не JET	CFIR/L C4-C5-C6	стр. 623-624	
	Модульный	V21-CIR/L C4-C5-C6	стр. 659	V21-CMR/L C4-C5-C6
4	JET	CFIR/L C4-C5-C6	стр. 567-568	CFMR/L C4-C5-C6
	не JET	CFIR/L C4-C5-C6	стр. 623-624	
	Модульный	V21-CIR/L C4-C5-C6	стр. 659	V21-CMR/L C4-C5-C6
3	JET	CFIR/L C4-C5-C6	стр. 567-568	CFMR/L C4-C5-C6
	не JET	CFIR/L C4-C5-C6	стр. 623-624	CFOR/L C4-C5-C6
	Модульный	V21-CIR/L C4-C5-C6	стр. 659	V21-CMR/L C4-C5-C6
2	JET	CFZR/L C4-C5-C6 *		

CDX = 9

12

15

18

20

* Из-за конструкции инструмента глубина обработки канавки ограничена указанным Ø

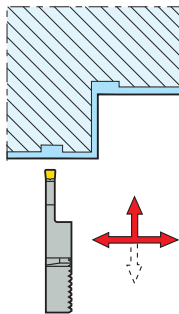

стр. 568	CFOR/L C6	стр. 572
стр. 624		
	стр. 569-570	CFOR/L C5-C6
		стр. 571-572
		стр. 659
стр. 569-570	CFOR/L C4-C5-C6	стр. 571-572
	стр. 659	
CFOR/L C4-C5-C6	стр. 571-572	
	стр. 573	
20	24	25
		26
		Ø52
		30
		36
		48
		64

Внешние державки

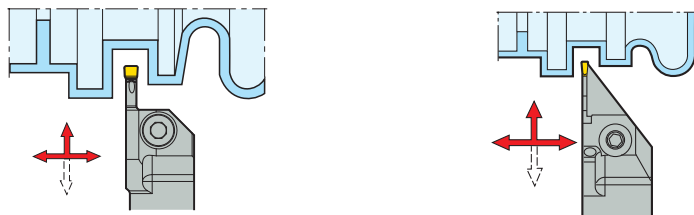

CW									
8	JET	CFIR/L 25-32							
	не JET	CFIR/L 25-32							
6	JET	CFIR/L 20-25-32		стр. 597, 598		CFMR/L 25-32			
	не JET	CFIR/L 20-25-32		стр. 626		CFMR/L 20-25-32			
	Модульный	V21-CIR/L 20-25-32		стр. 659		V21-CMR/L 20-25-32			
5	JET	CFIR/L 20-25-32		стр. 596, 598		CFMR/L 25-32			
	не JET	CFIR/L 20-25-32		стр. 626		CFMR/L 20-25-32			
	Модульный	V21-CIR/L 20-25-32		стр. 659		V21-CMR/L 20-25-32			
4	JET	CFIR/L 20-25-32		стр. 596, 598		CFMR/L 20-25-32		р. 599, 600	
	не JET	CFIR/L 12-16-20-25-32		стр. 625		CFMR/L 20-25-32		р. 627	
	Модульный	V21-CIR/L 20-25-32		стр. 659		V21-CMR/L 20-25-32		р. 659	
3	JET	CFIR/L 20-25-32		стр. 596, 598		CFMR/L 20-25-32		стр. 599, 600	
	не JET	CFIR/L 12-16-20-25-32		стр. 625		CFMR/L 20-25-32		стр. 627	
	Модульный	V21-CIR/L 20-25-32		стр. 659		V21-CMR/L 20-25-32		стр. 659	
2	JET	CFOR/L 12-16*		стр. 601		CFSR/L 20*		стр. 602, 603	
	не JET	CFOR/L 12-16*		стр. 630		CFSR/L 12-16*		стр. 630	
		CDX = 9	12	15	18	20			
			Ø25,4	Ø33	Ø37				

* Из-за конструкции инструмента глубина обработки канавки ограничена указанным Ø

** CFTR/L 25 стр. 629

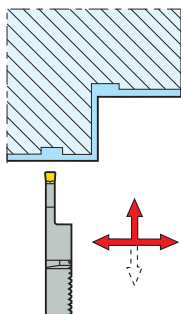

стр. 597, 598			
стр. 626	CFMR/L 25-32	стр. 628	CFSR/L 25-32
		стр. 599, 600	стр. 631
		стр. 628	CFSR/L 25-32
		стр. 631	
		стр. 659	
стр. 599, 600			
стр. 628	CFSR/L 25-32	стр. 631	
стр. 659			
CFPR/L 20-25*	стр. 629	CFSR/L 25-32	стр. 631
стр. 631**			
стр. 604, 605			
стр. 632			
20	24 25 26	30 32	40 48 64
	∅50 ∅52		

Наружные державки, Seco-Capto™

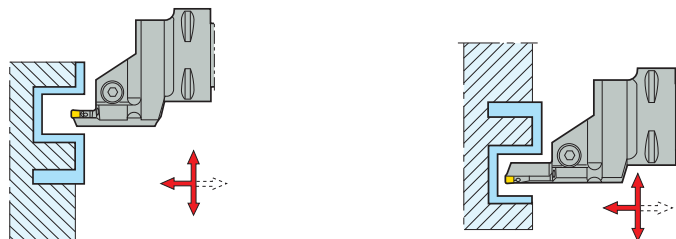

Исходный Ø INPLM- INPLX	CW	Все осевые державки Seco-Capto™ оснащены JET	
200-500	8	CFIR/L C6	
	6	CFOR/L C5-C6	
	5	CFOR/L C4-C5-C6	
	4	CFOR/L C4-C5-C6	
	3	CFOR/L C4-C5-C6 стр. 582, 584, 586, 589, 591, 593	
140-230	8	CFIR/L C6	
	6	CFIR/L C5-C6 стр. 578, 580	
	5	CFIR/L C4-C5-C6 стр. 576, 578, 580	CFOR/L C4-C5-C6
	4	CFIR/L C4-C5-C6 стр. 575, 577, 579	CFOR/L C4-C5-C6
	3	CFOR/L C4-C5-C6 стр. 582, 584, 586, 589, 591, 593	
110-170	8	CFIR/L C6	
	6	CFIR/L C5-C6 стр. 578, 580	
	5	CFIR/L C4-C5-C6 стр. 576, 578, 580	CFOR/L C4-C5-C6
	4	CFIR/L C4-C5-C6 стр. 575, 577, 579	CFOR/L C4-C5-C6
	3	CFIR/L C4-C5-C6 стр. 575, 577, 579	CFOR/L C4-C5-C6 стр. 582, 584, 586, 589, 591, 593
90-130	8	CFIR/L C6	
	6	CFIR/L C5-C6 стр. 578, 580	
	5	CFIR/L C4-C5-C6 стр. 576, 578, 580	CFOR/L C4-C5-C6
	4	CFIR/L C4-C5-C6 стр. 575, 577, 579	CFOR/L C4-C5-C6
	3	CFIR/L C4-C5-C6 стр. 575, 577, 579	CFOR/L C4-C5-C6 стр. 582, 584, 586, 589, 591, 593
70-100	6	CFIR/L C5-C6 стр. 578, 580	
	5	CFIR/L C4-C5-C6 стр. 576, 578, 580	CFOR/L C4-C5-C6
	4	CFIR/L C4-C5-C6 стр. 575, 577, 579	CFOR/L C4-C5-C6
	3	CFIR/L C4-C5-C6 стр. 575, 577, 579	CFOR/L C4-C5-C6 стр. 582, 584, 586, 589, 591, 593
55-80	6	CFIR/L C5-C6 стр. 578, 580	
	5	CFIR/L C4-C5-C6 стр. 576, 578, 580	CFOR/L C4-C5-C6
	4	CFIR/L C4-C5-C6 стр. 575, 577, 579	CFOR/L C4-C5-C6
	3	CFIR/L C4-C5-C6 стр. 575, 577, 579	CFOR/L C4-C5-C6 стр. 582, 584, 586, 589, 591, 593

CDX = 9

12

15

18

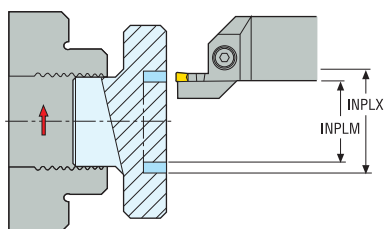

стр. 581	CFOR/L C6	стр. 588, 595
		стр. 585, 587, 592, 594
		стр. 582, 584, 586, 589, 591, 593
стр. 581	CFOR/L C6	стр. 588, 595
	CFOR/L C5-C6	стр. 585, 587, 592, 594
		стр. 582, 584, 586, 589, 591, 593
стр. 581	CFOR/L C6	стр. 588, 595
	CFOR/L C5-C6	стр. 585, 587, 592, 594
		стр. 582, 584, 586, 589, 591, 593
стр. 581	CFOR/L C6	стр. 588, 595
	CFOR/L C5-C6	стр. 585, 587, 592, 594
		стр. 582, 584, 586, 589, 591, 593
стр. 581	CFOR/L C6	стр. 588, 595
	CFOR/L C5-C6	стр. 585, 587, 592, 594
		стр. 582, 584, 586, 589, 591, 593
	CFOR/L C5-C6	стр. 585, 587, 592, 594
		стр. 582, 584, 586, 589, 591, 593
	CFOR/L C5-C6	стр. 585, 587, 592, 594
		стр. 582, 584, 586, 589, 591, 593

Осевые державки



Исходный Ø INPLM- INPLX	CW		
200-500	8	CF(G)IR/L 32 / CFIR/L 32JET	
	6	CFOR/L 25JET	
	5	CFOR/L 25JET	
	4	CFOR/L 25JET	
	3	CFOR/L 25JET	стр. 613, 616, 618, 620
140-230	8	CF(G)IR/L 32 / CFIR/L 32JET	
	6	CF(G)IR/L 25 / CFIR/L 25JET	стр. 609, 612, 634, 637
	5	CF(G)IR/L 25 / CFIR/L 25JET	стр. 609, 612, 634, 637 CFOR/L 25JET
	4	CF(G)IR/L 25 / CFIR/L 25JET	стр. 608, 611, 633, 636 CFOR/L 25JET
	3	CFOR/L 25JET	стр. 613, 616, 618, 620
110-170	8	CF(G)IR/L 32 / CFIR/L 32JET	
	6	CF(G)IR/L 25 / CFIR/L 25JET	стр. 609, 612, 634, 637
	5	CF(G)IR/L 25 / CFIR/L 25JET	стр. 609, 612, 634, 637 CFOR/L 25JET
	4	CF(G)IR/L 25 / CFIR/L 25JET	стр. 608, 611, 633, 636 CFOR/L 25JET
	3	CF(G)IR/L 25 / CFIR/L 25JET	стр. 608, 611, 633, 636 CFOR/L 25JET
90-130	8	CF(G)IR/L 32 / CFIR/L 32JET	
	6	CF(G)IR/L 25 / CFIR/L 25JET	стр. 609, 612, 634, 637
	5	CF(G)IR/L 25 / CFIR/L 25JET	стр. 609, 612, 634, 637 CFOR/L 25JET
	4	CF(G)IR/L 25 / CFIR/L 25JET	стр. 608, 611, 633, 636 CFOR/L 25JET
	3	CF(G)IR/L 25 / CFIR/L 25JET	стр. 608, 611, 633, 636 CFOR/L 25JET
70-100	6	CF(G)IR/L 25 / CFIR/L 25JET	стр. 609, 612, 634, 637
	5	CF(G)IR/L 25 / CFIR/L 25JET	стр. 609, 612, 634, 637 CFOR/L 25JET
	4	CF(G)IR/L 25 / CFIR/L 25JET	стр. 608, 611, 633, 636 CFOR/L 25JET
	3	CF(G)IR/L 25 / CFIR/L 25JET	стр. 608, 611, 633, 636 CFOR/L 25JET
55-80	6	CFIR/L 25JET	стр. 606, 607, 609, 612,
	5	CFIR/L 25JET	стр. 606, 607, 609, 612, CFOR/L 25JET
	4	CFIR/L 25JET	стр. 606, 607, 608, 611 CFOR/L 25JET
	3	CFIR/L 25JET	стр. 606, 607, 608, 611 CFOR/L 25JET

CDX = 9

12

15

18

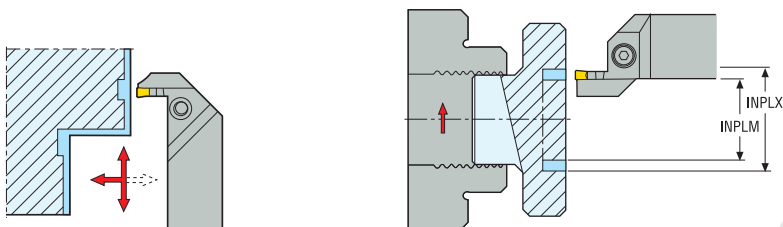

стр. 610, 635, 638	CFOR/L 32JET	стр. 615, 622
	стр. 614, 617, 619, 621	
	стр. 614, 617, 619, 621	
стр. 613, 616, 618, 620		
стр. 610, 635, 638	CFOR/L 32JET	стр. 615, 622
CFOR/L 25JET	стр. 614, 617, 619, 621	
	стр. 614, 617, 619, 621	
стр. 613, 616, 618, 620		
стр. 610, 635, 638	CFOR/L 32JET	стр. 615, 622
CFOR/L 25JET	стр. 614, 617, 619, 621	
	стр. 614, 617, 619, 621	
стр. 613, 616, 618, 620		
стр. 610, 635, 638	CFOR/L 32JET	стр. 615, 622
CFOR/L 25JET	стр. 614, 617, 619, 621	
	стр. 614, 617, 619, 621	
стр. 613, 616, 618, 620		
CFOR/L 25JET	стр. 614, 617, 619, 621	
	стр. 614, 617, 619, 621	
стр. 613, 616, 618, 620		
CFOR/L 25JET	стр. 614, 617, 619, 621	
	стр. 614, 617, 619, 621	
стр. 613, 616, 618, 620		

Внутренние державки



DCINN _{мин}	CW	Тип хвостовика		
45	6	Seco-Capto	CGGR/L C5-C6	
		Бар	CGGR/L Ø40	
	5	Seco-Capto	CGGR/L C4-C5-C6	
		Бар	CGGR/L Ø40	
	4	Seco-Capto	CGGR/L C4-C5-C6	
		Бар	CGGR/L Ø40*	
3	Seco-Capto	CGGR/L C4-C5-C6	стр. 643-644	
	Бар	CGGR/L Ø40	стр. 648	
32	6	Seco-Capto	CGFR/L C5-C6	
		Бар	CGFR/L Ø32	
	5	Seco-Capto	CGFR/L C4-C5-C6	
		Бар	CGFR/L Ø32	
	4	Seco-Capto	CGGR/L C4-C5-C6	
		Бар	CGGR/L Ø32	
3	Seco-Capto	CGIR/L C4-C5-C6		
	Бар	CGIR/L Ø32		
25	4	Seco-Capto	CGFR/L C5-C6	
		Бар	CGFR/L Ø25	
	3	Seco-Capto	CGHR/L C5-C6	
		Бар	CGHR/L Ø25	
2	Seco-Capto	CGJR/L C4-C5-C6		
	Бар	CGJR/L Ø25		
20	4	Seco-Capto	CGFR/L C4-C5-C6	стр. 639-640
		Бар	CGFR/L Ø20	стр. 646
	3	Seco-Capto	CGFR/L C4-C5-C6	стр. 639-640
		Бар	CGFR/L Ø20	стр. 646
	2	Seco-Capto	CGHR/L C4-C5-C6	стр. 645
		Бар	CGHR/L Ø20	стр. 649
16	3	Seco-Capto	CGER/L C4-C5-C6	стр. 639-640
		Бар	CGER/L Ø16	стр. 646

CDX = 3

5,5

6

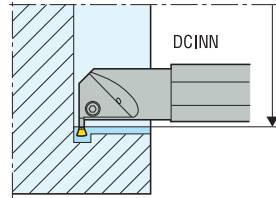
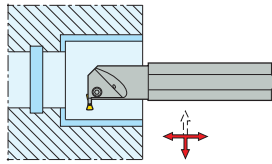

			стр. 643-644
			стр. 648
		стр. 643-644	
		стр. 648	
стр. 643-644			
стр. 648			
		стр. 641-642	
		стр. 647	
		стр. 641-642	
		стр. 647	
		стр. 641-642	CGHR/L C5-C6
		стр. 639-640	
		стр. 647	CGHR/L Ø32
		стр. 646	
		стр. 641-642	CGJR/L C5-C6
		стр. 639-640	
		стр. 647	CGJR/L Ø32
		стр. 646	
стр. 639-640			
стр. 646			
стр. 639-640			
стр. 646			
стр. 645			
стр. 649			
6	7,5	8	9
			10
			10,5
			12

Осевые модульные лезвия



INPLM-INPLX	CW				
17-200	4	V21-CMR/L			стр. 661, 663
26-100		V21-CIR/L	стр. 661, 663		
17-34		V21-CHR/L	стр. 661, 663		
17-200	3	V21-COR/L			стр. 660, 662
33-76		V21-CKR/L	стр. 660, 662		
17-39		V21-CJR/L	стр. 660, 662		

CDX = 9,5 11 18 20

Державки для модульных лезвий

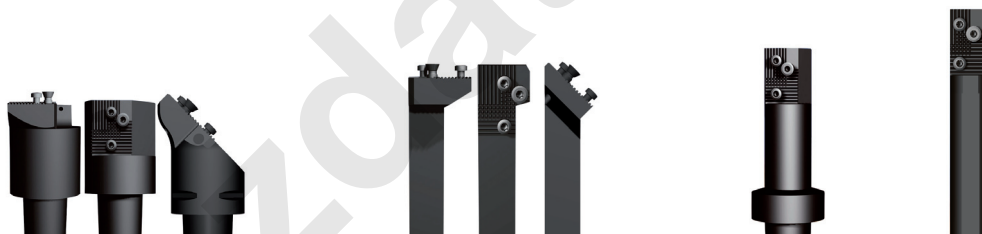

C4-C5-C6	стр. 655	20-25-32	стр. 656	C4-C5-C6 Ø25-32-40	стр. 657-658
----------	----------	----------	----------	--------------------	--------------

Внешние державки MTM

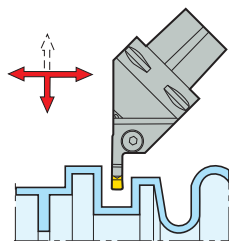

CW			
8	JET	CDIR/L C6	стр. 654
6	JET	CDIR/L C6	стр. 654
5	JET	CDIR/L C6	стр. 654
4	JET	CDIR/L C6	стр. 654
3	JET	CDIR/L C6	стр. 654
		CDX = 9	12 15 18 24

zvezdatools.ru

Наружные державки

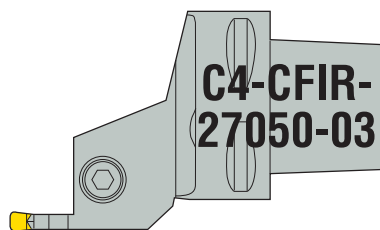

C4	-	C	F	I	R	-	27	050	-	03
1		2	3	4	5		6	7		8

1. Типоразмер Seco-Capto™

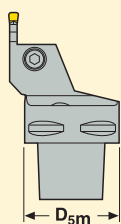

C3 = 32 мм
C4 = 40 мм
C5 = 50 мм
C6 = 63 мм

2. Крепление пластины

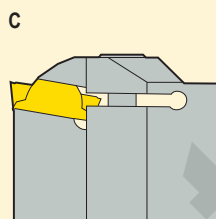

Прижим

3. Настроечный угол державки

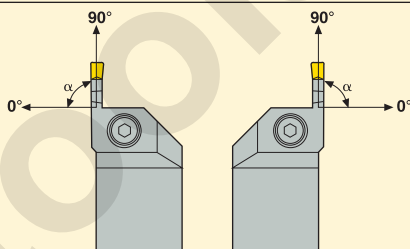

α
G = 0°
R = 15°
T = 30°
S = 45°
W = 60°
K = 75°
F = 90°
B = 105°
E = 120°
D = 135°

4. Максимальная глубина обработки канавок/точения



E = 1,0 x CW
F = 1,5 x CW
G = 2,0 x CW
H = 2,5 x CW
I = 3,0 x CW
J = 3,5 x CW
K = 4,0 x CW

L = 4,5 x CW
M = 5,0 x CW
N = 5,5 x CW
O = 6,0 x CW
S = 8,0 x CW
T = 8,5 x CW
Z = 12,5 x CW

X = Специальный

5. Версия

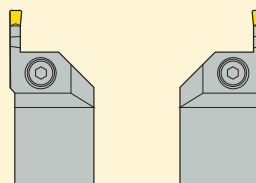

R

L

6. Расстояние WF

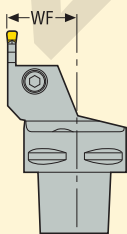

27 = 27 мм
35 = 35 мм
45 = 45 мм
и т.д.

7. Расстояние LF

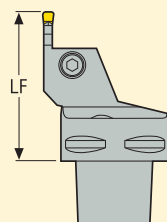

050 = 50 мм
060 = 60 мм
065 = 65 мм
и т.д.

8. Размер площадки

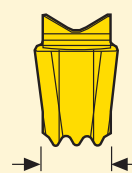

Размер площадки

03 = 2,3 мм
04 = 3,1 мм
05 = 4,1 мм
06 = 5,1 мм
08 = 6,8 мм
1902 = 1,6 мм
2802 = 1,6 мм
и т.д.

Внутренние державки и модульные токарные головки

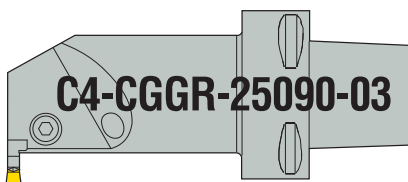

C4	-	C	G	G	R	-	25	090	-	03
1		2	3	4	5		6	7		8

1. Типоразмер Seco-Capto™ и GL

DCSFMS

C3 = 32 мм	GL25 = 25 мм
C4 = 40 мм	GL32 = 32 мм
C5 = 50 мм	GL40 = 40 мм
C6 = 63 мм	GL50 = 50 мм

2. Крепление пластины

C

3. Настраиваемый угол державки

α

- $R = 0^\circ$
- $G = 15^\circ$
- $T = 30^\circ$
- $S = 45^\circ$
- $W = 60^\circ$
- $K = 75^\circ$
- $F = 90^\circ$
- $B = 105^\circ$
- $E = 120^\circ$
- $D = 135^\circ$

4. Максимальная глубина обработки канавок/точения

CW

E = 1,0 x CW	L = 4,5 x CW
F = 1,5 x CW	M = 5,0 x CW
G = 2,0 x CW	N = 5,5 x CW
H = 2,5 x CW	O = 6,0 x CW
I = 3,0 x CW	S = 8,0 x CW
J = 3,5 x CW	T = 8,5 x CW
K = 4,0 x CW	Z = 12,5 x CW

X = Специальный

5. Версия

R L

6. Расстояние WF

WF

- 12 = 12 мм
- 16 = 16 мм
- 20 = 20 мм
- и т.д.

7. Расстояние LF

LF

- 065 = 65 мм
- 075 = 75 мм
- 080 = 80 мм
- и т.д.

8. Размер площадки

Размер площадки

- 1303 = 2,4 мм
- 1304 = 3,4 мм
- 03, 1603 = 2,3 мм
- 04, 1604 = 3,1 мм
- 05, 1605 = 4,1 мм
- 06, 1606 = 5,1 мм
- 1902 = 1,6 мм
- и т.д.

Наружные державки



C	F	Z	R	20	20	M	2802	RB	JET
1	2	3	4	5	6	7	8	12	13

C	F	I	R	25	25	M	04	L	100	070
1	2	3	4	5	6	7	8	9	10	11

1. Крепление пластины

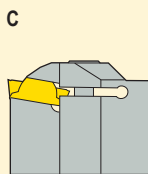

Прижим

2. Настраиваемый угол державки

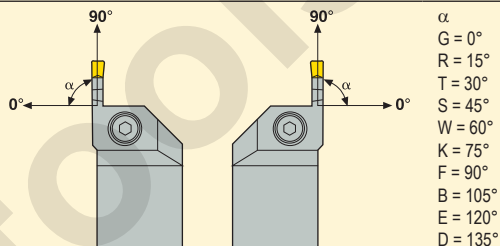

3. Максимальная глубина обработки канавок/точения



$E = 1,0 \times CW$ $M = 5,0 \times CW$
 $F = 1,5 \times CW$ $N = 5,5 \times CW$
 $G = 2,0 \times CW$ $O = 6,0 \times CW$
 $H = 2,5 \times CW$ $P = 6,25 \times CW$
 $I = 3,0 \times CW$ $S = 8,0 \times CW$
 $J = 3,5 \times CW$ $T = 8,5 \times CW$
 $K = 4,0 \times CW$ $Z = 12,5 \times CW$
 $L = 4,5 \times CW$
 X = Специальный

4. Версия

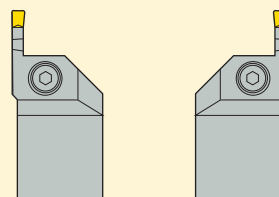

R

L

5. Высота хвостовика

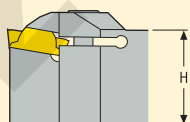

12 = 12 мм
 16 = 16 мм
 20 = 20 мм
 и т.д.

6. Ширина хвостовика

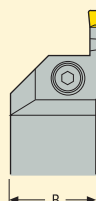

12 = 12 мм
 16 = 16 мм
 20 = 20 мм
 и т.д.

7. Длина инструмента

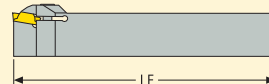

H = 100 мм
 K = 125 мм
 M = 150 мм
 P = 170 мм
 R = 200 мм

8. Размер площадки



1303 = 2,4 мм
 1304 = 3,4 мм
 1603 = 2,3 мм
 1604 = 3,1 мм
 1605 = 4,1 мм
 1606 = 5,1 мм
 1902 = 1,6 мм
 2802 = 1,6 мм
 3008 = 6,8 мм
 и т.д.

Размер площадки

9. Направление загиба лезвия

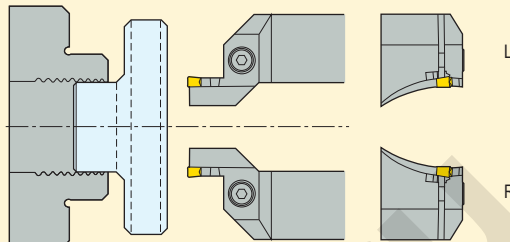

Дополнительная информация по осевой обработке

10. Максимальный диаметр

100 = 100 мм (D₁)

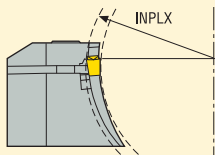

Дополнительная информация по осевой обработке

11. Минимальный диаметр

070 = 70 мм (D₂)

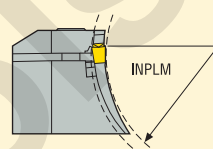

Дополнительная информация по осевой обработке

12. Модификация держателя

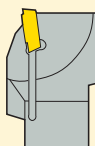

RB = Усиленное лезвие (для определенного диаметра)

13. Система подачи СОЖ

JET = Jetstream Tooling®
 JETI = Jetstream Tooling®, интегрированные

Внутренние державки



A	20	R	-	C	G	F	R	1303
1	2	3		4	5	6	7	8

1. Тип державки

A = Стальная, с каналом для СОЖ

S = Цельная стальная

E = Твердосплавная, цельная с напаянной* режущей головкой и каналом для СОЖ

* Напаянная или аналогичная

2. Диаметр хвостовика

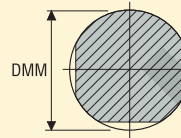

12 = 12 мм
20 = 20 мм
25 = 25 мм
и т.д.

3. Длина инструмента

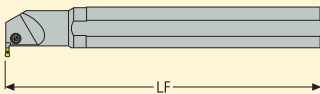

K = 125 мм
L = 140 мм
M = 150 мм
N = 160 мм
P = 170 мм

Q = 180 мм
R = 200 мм
S = 250 мм
T = 300 мм
U = 350 мм

V = 400 мм

4. Крепление пластины

C

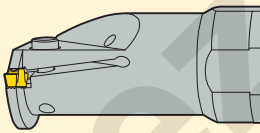

Прижим

5. Настроечный угол державки

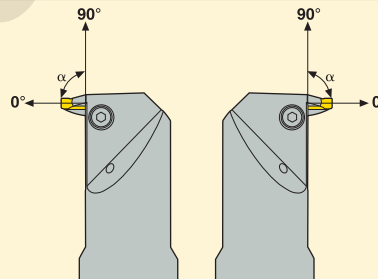

α
G = 0°
R = 15°
T = 30°
S = 45°
W = 60°
K = 75°
F = 90°
B = 105°
E = 120°
D = 135°

6. Максимальная глубина обработки канавок/точения



E = 1,0 x CW L = 4,5 x CW
F = 1,5 x CW M = 5,0 x CW
G = 2,0 x CW N = 5,5 x CW
H = 2,5 x CW O = 6,0 x CW
I = 3,0 x CW S = 8,0 x CW
J = 3,5 x CW T = 8,5 x CW
K = 4,0 x CW Z = 12,5 x CW

X = Специальный

7. Версия

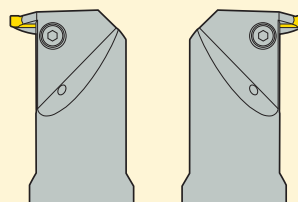

R

L

8. Размер площадки



1303 = 2,4 мм
1304 = 3,4 мм
1603 = 2,3 мм
1604 = 3,1 мм
1605 = 4,1 мм
1606 = 5,1 мм
1902 = 1,6 мм
2802 = 1,6 мм

Размер площадки

Пластины

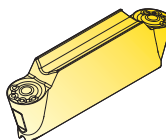

L	C	M	F	16	03	00	- 0318		- MP
1	2	3	4	5	6	7	8	9	10

1. Форма

L

Прямоугольная

2. Задний угол

$C = 7^\circ$

3. Допуски

Класс-допуска	Допуск ± мм			Для пласт. шир., CW мм					
	CW	RE	IGL	2	3	4	5	6	8
G	0,025	0,025	0,040		•	•	•	•	•
M	0,050	0,050	0,080	•	•	•	•	•	•

4. Тип пластины

R	Односторонняя со стружколомом	N	Односторонняя без стружколома
F	Двусторонняя со стружколомом	A	Двусторонняя без стружколома

5. Установочная длина пластины

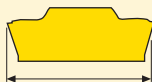

6. Ширина посад. места пластины

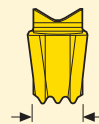

Размер площадки

7. Радиус угла

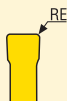

M0,00 = круглый
01 = 0,1 мм
02 = 0,2 мм
04 = 0,4 мм
08 = 0,8 мм

-A/G55 = профиль резьбы
-A/G60 = профиль резьбы
и т.д.

8. Ширины пластины

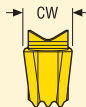

0200 = 2,0 мм
0300 = 3,0 мм
0400 = 4,0 мм
0500 = 5,0 мм
и т.д.

9. Версия

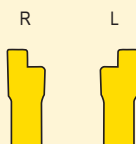

10. Обозначение типа пластины дополнительную информацию см. на стр. 541-542

FT	= Стружколом для чистового точения	FG	= Для запорного кольца
FTR/L	= Правая или левая версия с определенным углом настройки	DY	= Для подвижных уплотнительных колец
MT	= Стружколом для промежуточного точения	ST	= Для неподвижных уплотнительных колец
MG	= Стружколом для промежуточной обработки канавок	D76	= Для выхода резьб
MC	= Стружколом для промежуточной отрезки	R	= Для радиуса
MCR/L	= Правая или левая версия с определенным углом настройки	A55/A60	= Для нарезания резьб
GG	= Стружколом для промежуточной обработки канавок	G55/G60	ISO
GS	= Стружколом для чистовой обработки канавок		
MP	= Стружколом для промежуточного контурного точения		
RP	= Стружколом для чистового и промежуточного контурного точения		

CFIR/L – Основной выбор

- Для наружной токарной обработки, контурного точения и обработки канавок
- Макс. рабочая глубина - 3-кратная ширина пластины (может быть ограничена двусторонними пластинами)
- Размер 16 – Для общего точения
- Размер 30 – Для тяжелого точения

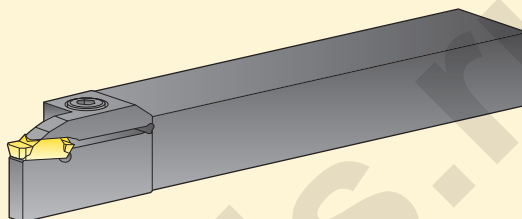
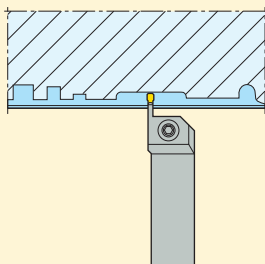

CFMR/L – Удлиненные

- Для наружной токарной обработки, контурного точения и обработки канавок
- Макс. рабочая глубина - 5-кратная ширина пластины
- Необходимо использовать односторонние пластины (CFMR/L, CFSR/L)
- Размер 16 – Для общего точения
- Размер 28 – Для общего точения
- Размер 30 – Для тяжелого точения

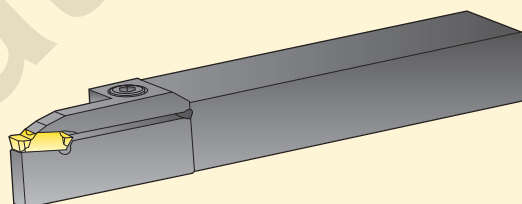
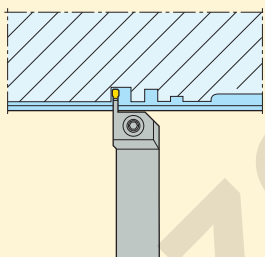

CFOR/L, CFPR/L, CFSR/L, CFTR/L, CFZR/L – Длинные, от 6 до 12,5 x ширины пластины

- Для обработки канавок и отрезки
- Необходимо использовать односторонние пластины (CFOR/L, CFPR/L, CFTR/L)
- Размер 16 – Для общего точения
- Размер 28 – Для общего точения
- Размер 30 – Для тяжелого точения

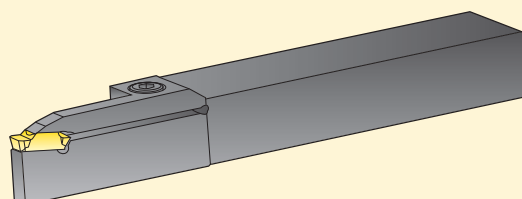
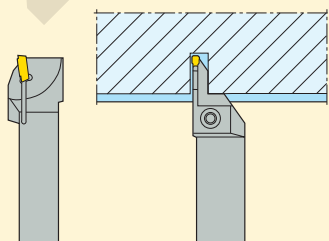

CGIR/L, CFIR/L, CFOR/L – Осевое точение

- Для осевого точения и обработки канавок
- Макс. рабочая глубина - 3-6 -кратная ширина пластины (может быть ограничена двусторонними режущими пластинами)
- Первый проход необходимо сделать между двумя определенными диаметрами (см. обозначение)
- Размер 16 – Для общего точения
- Размер 30 – Для тяжелого точения

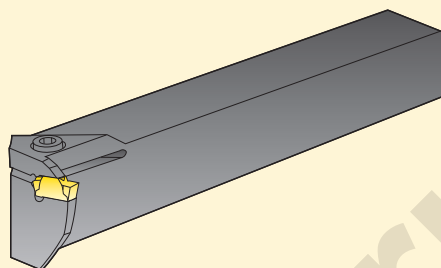

CGIR

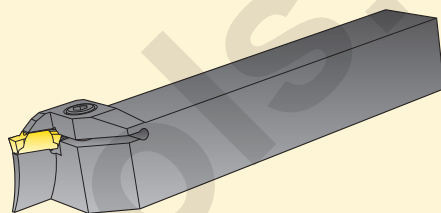
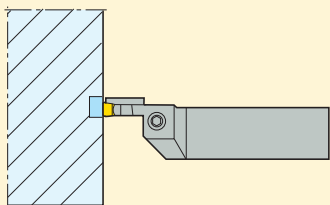

CFIL

CG.IR/L – Внутреннее точение

- Для внутренней токарной обработки, контурного точения и обработки канавок
- Макс. рабочая глубина 1–3,5 x ширины пластины типоразмера 13
- Макс. рабочая глубина 3 x ширины пластины типоразмера 16
- Макс. рабочая глубина 2,5–3,5 x ширины пластины типоразмера 19
- Сквозная подача СОЖ
- Размер 13 – Для обработки малых отверстий
- Размер 16 – Для общего точения
- Размер 30 – Для обработки малых отверстий

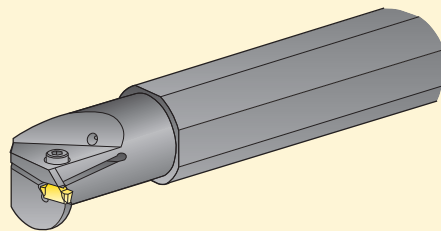

MDT16

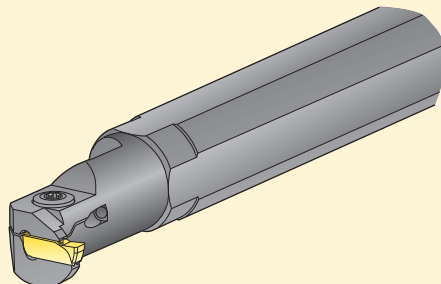
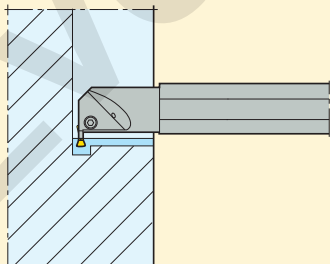

MDT13

Лезвия с одним рабочим концом

- Державки с правосторонней и левосторонней установкой лезвия
- Размер 16 – Для общего точения

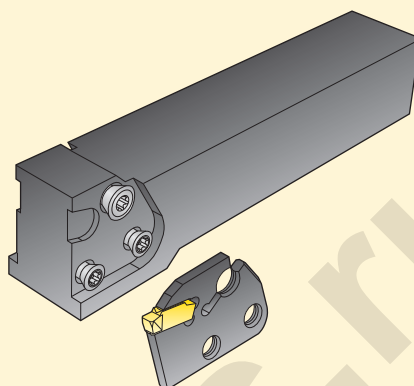
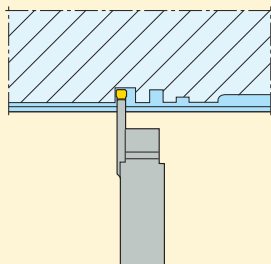

Двусторонние лезвия

- Для стандартных инструментальных блоков типа 150.10
- Размер 16 – Для отрезки

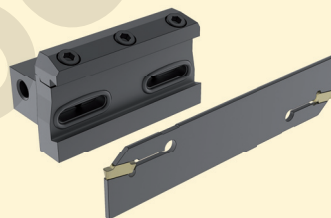
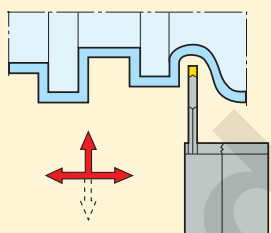

Модульные держатели, для осевого/радиального точения

- Для осевого/радиального точения, контурного точения и обработки канавок
- Макс. рабочая глубина - 6 -кратная ширина пластины
- Первый проход необходимо сделать между двумя определенными диаметрами (см. обозначение)
- Размер 16 – Для осевого/радиального точения малых диаметров
- Размер 30 – Для осевого/радиального точения

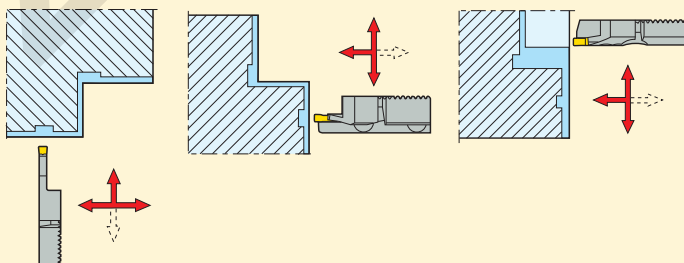
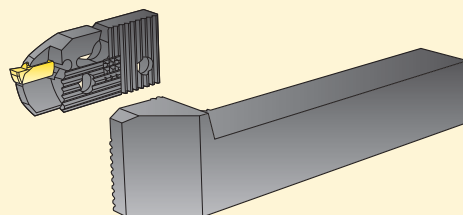

LCMF – Основной выбор

<ul style="list-style-type: none"> • Двусторонние • Экономичность (режущие кромки на обеих сторонах) • Размер 13 – Для обработки в малых отверстиях и осевой обработки малых диаметров • Размер 16 – Для общего точения • Размер 19 – Для обработки малых деталей • Размер 28 – Для общего точения • Размер 30 – Для тяжелого точения 	MDT13 	MDT16 MDT30 	MDT19 MDT28 
--	---	---	--

LCMR

<ul style="list-style-type: none"> • Односторонние • Универсальные • Рабочий вылет (полная длина) • Размер 13 – Для обработки в малых отверстиях и осевой обработки малых диаметров • Размер 16 – Для общего точения • Размер 30 – Для тяжелого точения 	MDT13 	MDT16 MDT30 
---	---	---

LCG.

<ul style="list-style-type: none"> • Специальные применения • Стандартные и специальные профили (по заказу) • Односторонние и двусторонние • Со стружколомом и без 	<ul style="list-style-type: none"> • Размер 13 – Для обработки в малых отверстиях и осевой обработки малых диаметров • Размер 16 – Для общего точения • Размер 30 – Для тяжелого точения
--	---

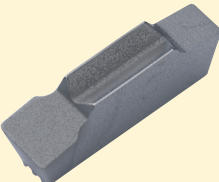

Выбирайте узкие пластины, если работаете на малых глубинах резания и подачах.

Выбирайте широкие пластины, если работаете на больших глубинах резания и подачах.

FT (Чистовая токарная обработка)

- Для чистовой токарной обработки
- Для обработки глубоких канавок



FT 19 и 28 (Чистовое точение)

- Для чистовой токарной обработки
- Для отрезки
- Для обработки глубоких канавок

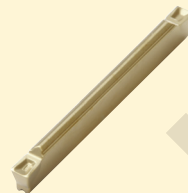

MT (Промежуточная токарная обработка)

- Для промежуточной токарной обработки
- Для обработки мелких канавок

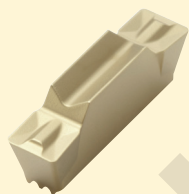

MG (Промежуточная обработка канавок)

- Для промежуточной токарной обработки
- Для обработки глубоких канавок
- Для отрезки



MC (Промежуточная, отрезка)

- Для отрезки труб и заготовок малого диаметра
- Для обработки глубоких канавок
- Низкий риск вибрации



GG (шлифовка канавок)

- Шлифованная стружечная канавка
- Для промежуточной обработки канавок, доп. FT для прецизионных канавок

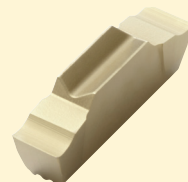

GS (Обработка канавок, острые)

- Острая кромка
- Для чистовой обработки канавок в цветных металлах/ суперсплавах
- Прецизионные канавки

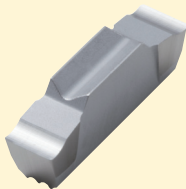

A55/A60, G55/G60, ISO

- Для резьбонарезания

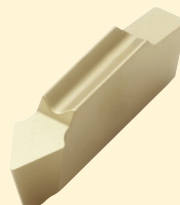

Внимание! Угол винтовой линии не должен превышать $\lambda + 2^\circ$.

MP (Промежуточное контурное точение)

- Для промежуточного профилирования
- Для промежуточной обработки канавок
- Для промежуточного точения
- Хороший доступ

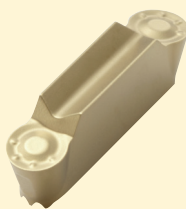





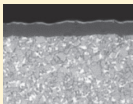
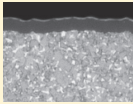

RP (Профилирование круглой пластиной)

- Для чистового и промежуточного контурного точения и обработки канавок
- Для суперсплавов, титановых сплавов и цветных металлов
- Острая периферия шлифованных кромок

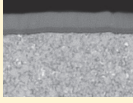
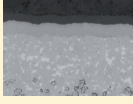

Сплавы

	CP200	Покрытие PVD, прочный износостойкий микрзернистый сплав, предназначен для обработки канавок, отрезки и профилирования суперсплавов, титановых сплавов и закаленных сталей. Более износостойкая альтернатива сплаву 890. (Ti,Al)N + TiN
	CP500	Универсальный твердый PVD сплав, разработанный для обработки канавок на различных материалах. Универсальный выбор. (Ti,Al)N + TiN
	CP600	Прочный микрзернистый сплав с PVD покрытием, предназначен для обработки глубоких канавок и отрезки на невысоких скоростях. Хорошо подходит для точения глубоких канавок и прерывистого резания. Более прочная альтернатива CP500. (Ti,Al)N + TiN
	TGH1050	Твердый микрзернистый сплав, разработанный для заготовок с элементами закаленной стали, а также из суперсплавов. Высокая прочность кромки также позволят достичь хороших результатов при прерывистом резании и обработке закаленных материалов и чугуна. Ti-Al-Si-N покрытие наноламинат
	TGK1500	Износостойкий твердый CVD сплав Duratomic® , разработанный для обработки канавок и контурного точения серого чугуна и чугуна с шаровидным графитом. Ti(C,N) + Al ₂ O ₃
	TGP25	Износостойкий CVD сплав Duratomic® , разработанный для обработки канавок, точения и контурного точения стали и нержавеющей стали на высоких скоростях резания. Ti(C,N) + Al ₂ O ₃
	883	Твердый сплав без покрытия, разработанный для отрезки и контурного точения закаленной стали, суперсплавов, титановых сплавов и цветных металлов.
	890	Твердый микрзернистый сплав без покрытия, разработанный для обработки канавок и контурного точения суперсплавов, титановых сплавов и цветных металлов. Более износостойкая альтернатива сплаву 883.

Информацию по сплавам CBN для МТО, см. на стр. 84

Сплавы, PCBN

<p>CBN010</p> 	<p>Односторонние пластины с напайкой, предназначенные для обработки закаленных сталей и суперсплавов на основе никеля.</p> <p>Состав: Содержание cBN 50%, средний размер зерна 2 мкм, TiC керамическая матрица.</p> <p>Покрытие: Без покрытия.</p>
<p>CBN170</p> 	<p>Односторонние пластины с напайкой, предназначенные для обработки суперсплавов на основе никеля.</p> <p>Состав: Содержание cBN 65%, средний размер зерна 2 мкм, TiCN+SiCw керамическая матрица.</p> <p>Покрытие: Без покрытия.</p>
<p>CBN170C</p> 	<p>Односторонние пластины с напайкой, предназначенные для обработки суперсплавов на основе никеля.</p> <p>Состав: Содержание cBN 65%, средний размер зерна 2 мкм, TiCN+SiCw керамическая матрица.</p> <p>Покрытие: (Ti,Si)N</p>
<p>CBN200</p> 	<p>Односторонние пластины с напайкой, предназначенные для обработки перлитного чугуна и закаленных сталей.</p> <p>Состав: Содержание cBN 90%, средний размер зерна 3-6 мкм, Al керамическая матрица.</p> <p>Покрытие: Без покрытия.</p>

Сплавы

В таблице внизу приведены области применения сплавов для системы отрезки MDT

Черные зоны на диаграмме показывают главные группы применения по ISO и белые зоны показывают дополнительные группы применения.

ISO классификация сплавов

Сталь
Нержавеющая сталь
Чугун
Цветные сплавы
Суперсплавы и титан
Материалы высокой твердости

	P					M					K					N				S				H				
	P01	P10	P20	P30	P40	P50	M01	M10	M20	M30	M40	K01	K10	K20	K30	K40	N01	N10	N20	N30	S01	S10	S20	S30	H01	H10	H20	H30
TGP25	●					○					●					○				○				○				
TGK1500	○					○					●					○				○				○				
TGH1050	○					○					○					○				○				○				
CP200	○					●					○					○				○				○				
CP500	●					●					●					○				○				○				
CP600	○					●					●					○				○				○				
890	○					○					○					○				○				○				
883	○					○					○					○				○				○				
CBN010	○					○					○					○				○				○				
CBN170	○					○					○					○				○				○				
CBN170C	○					○					○					○				○				○				
CBN200	○					○					○					○				○				○				

МТО – Secolor

К центру

Хорошие условия Трудные условия

FT TGP25	MC CP600
FT CP500	MC CP600
MT TGK1500	MT CP500
MT 883	MT CP500
MT 883	MT CP500
S-LF CBN 10 CBN 010	S-LF CBN200

Хорошие условия: предварительно обработанная поверхность, мелкие канавки и т. д.

Трудные условия: неровная поверхность, глубокие канавки и т.д.

Труба

Хорошие условия Трудные условия

MT TGP25	MT TGP25
MT TGP25	MT TGP25
MT TGK1500	MT TGP25
MT 883	MT CP500
MT 883	MT CP500
S-LF CBN 10 CBN 010	S-LF CBN200

Пластины для стандартных канавок

Стандартная программа

- Двухсторонняя LCGA (MDT13)
- Односторонняя LCGN (MDT16)

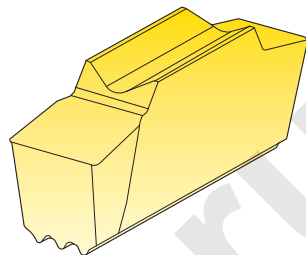

<p>FG – Для замковых колец</p> 	<p>DY – Для подвижных уплотнительных колец</p> 	<p>ST – Для неподвижных уплотнительных колец</p> 
<p>R – Для обработки канавок полного радиуса</p> 	<p>D76 – Для канавок выхода резьбы</p> 	

Перед применением этих пластин не забудьте проверить задний угол державки.

Специальные применения

- Специальные пластины
- LCG.

Специальные пластины могут быть изготовлены по приведенным ниже типам.

Они делаются из заготовок, односторонние или двусторонние, со стружколомом или без

(Свяжитесь с Вашим представителем Seco для оформления заказа на специальный инструмент.)

<p>Тип А</p> <p style="text-align: center;">N N A B</p> <p>Стандартная и специальная ширина, с радиусом закругления вершины</p>	<p>Тип В</p> <p style="text-align: center;">N</p> <p>Стандартная и специальная ширина, с радиусом закругления вершины и основы</p>	
<p>Тип С</p> <p style="text-align: center;">N A B</p> <p>Стандартная и специальная ширина с полным радиусом</p>	<p>Тип D</p> <p style="text-align: center;">A B</p> <p>Стандартная и специальная ширина углом в плане и рад. закруг. углов</p>	<p>Тип Е</p> <p style="text-align: center;">A B</p> <p>Спец. ширина с углом в плане и рад. закруг. угла</p>
<p>Тип F</p> <p style="text-align: center;">N</p> <p>Спец. ширина с двойными углами в плане и радиусом угла</p>	<p>Тип G</p> <p style="text-align: center;">N</p> <p>Спец. ширина с двойными углами в плане и радиусом угла</p>	<p>Тип J</p> <p style="text-align: center;">N</p> <p>Спец. ширина с радиусом закругления и фасками</p>
<p>Тип К</p> <p style="text-align: center;">N</p> <p>Специальная ширина с радиусами, фасками и углами</p>		

Перед применением этих пластин не забудьте проверить задний угол державки.

Принципы

В процессе токарной обработки осевые (продольные) силы вызывают изгибные деформации инструмента, создавая необходимый вспомогательный угол в плане.

Этот угол зависит от:

- Подачи
- Глубины резания
- Вылета инструмента
- Ширины пластины
- Скорости резания
- Материала заготовки

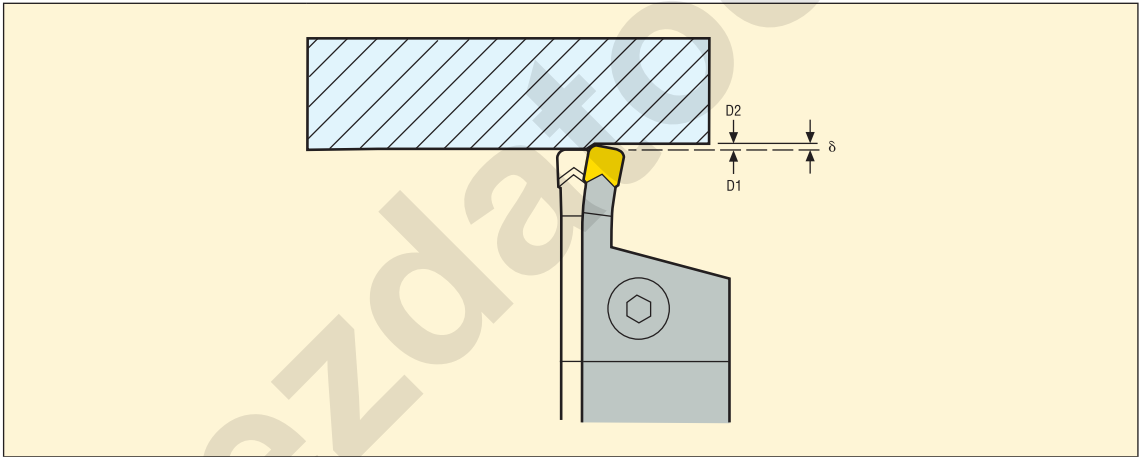
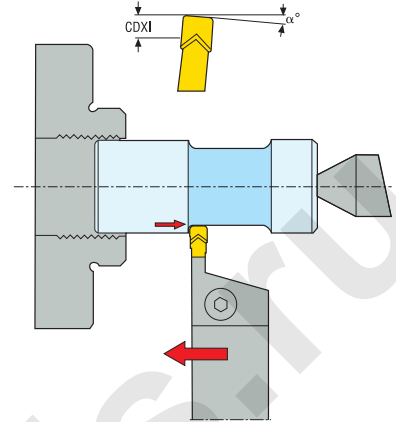

Изгиб возникает во время обработки, что приводит к небольшому изменению фактической длины инструмента. Это влияет на получаемый в результате обработки диаметр. Точное значение может быть определено при обработке тестового образца. Сначала произведите обработку канавки, а затем уже токарную обработку этого же диаметра с теми же режимами. Сравните два разных диаметра и, используя формулу, подсчитайте величину компенсации.

$$\delta = \frac{D1 - D2}{2}$$

Технические рекомендации

Используйте приведенные технические рекомендации для улучшения процесса резания, учитывая стружкообразование, силы резания и срок службы.

Обработка глубоких канавок

- Проточить центральную канавку до половины общей глубины.
- Врезаться с обеих сторон до той же глубины.
- Проточить центральную канавку на полную глубину.
- Врезаться с обеих сторон на полную глубину.
- Всегда выполнять только врезание; не применять продольную подачу.

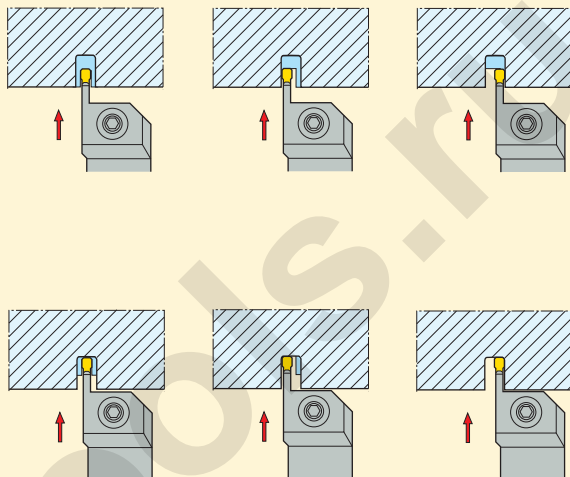

Черновая обработка шейки

Если глубина превышает ширину

- Последовательно примените врезную подачу до требуемого диаметра.
- Шаг для получения ровного дна после обработки = ширина пластины минус радиус угла.
- Всегда отводите инструмент, не используйте продольную подачу.

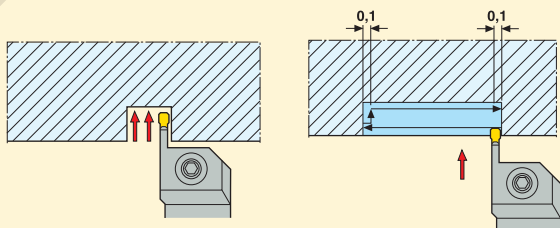

Если ширина больше, чем глубина:

- Начать с врезной подачи на одном конце.
- Продолжить продольное точение с врезанием на конце.
- Снимайте изгиб инструмента после продольного точения перед врезанием (обратная подача и позиционирование пластины перед врезанием – 0,1 мм).

Чистовая обработка шейки с радиальным закруглением вершины или фаской

- Проточить поверхность до конечной точки радиуса или фаски.
- Сделать канавку до требуемой глубины на конечной точке радиуса или фаски.
- Проточить до конечной точки радиуса или фаски.
- Обработать радиус или фаску.
- Обработать диаметр до достижения конечной точки радиуса или фаски (не забудьте компенсировать деформацию).
- Обработать радиус или фаску.

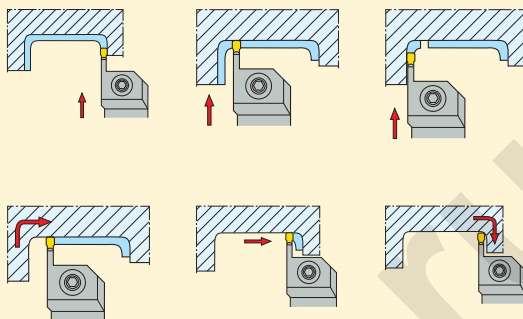

Обработка большого радиуса закругления или фаски

- Сделать канавку до требуемой глубины на конечной точке радиуса или фаски.
- Проточить поверхность до конечной точки радиуса или фаски.
- Обработать радиус или фаску.
- Продолжить точение, начиная с канавки (не забудьте компенсировать изгиб).

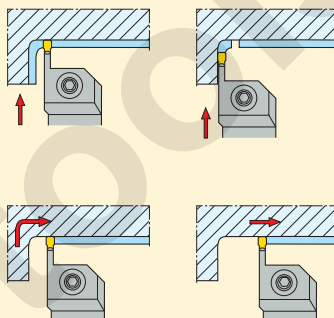

Предотвращение образования кольца

При токарной обработке от шпинделя или уменьшенного диаметра часто образуется остаточное висящее кольцо.

Для того, чтобы избежать этого,

- Остановите точение в 1,0–1,5 мм до конца детали или ступеньки.
- Сделайте радиальное врезание на необработанном участке до обработанного диаметра.

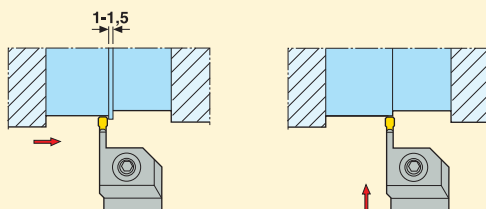

Контурное точение круглой пластиной

- Глубина резания не должна превышать 0,4- кратного диаметра пластины.
- Нет необходимости проверять установку заднего угла, правильность установки обеспечивается его геометрией.

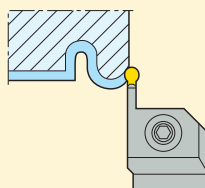

Черновая обработка шейки круглыми пластинами

- Проточить поверхность до конечной точки радиуса или фаски.
- Проточить радиус.
- Проточить поверхность до конечной точки радиуса или фаски на другой стороне.
- Обработать другую сторону и пройти по радиусу или фаске.

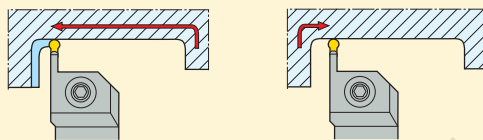

Чистовая обработка шейки круглыми пластинами

- Обработку выполнять одним непрерывным движением.
- Обратите внимание, что максимальная глубина резания допускается и во время обратной подачи (см. таблицу).

D мм	a_p мм
2	0,12
3	0,15
4	0,20
5	0,22
6	0,25
8, 10	0,40

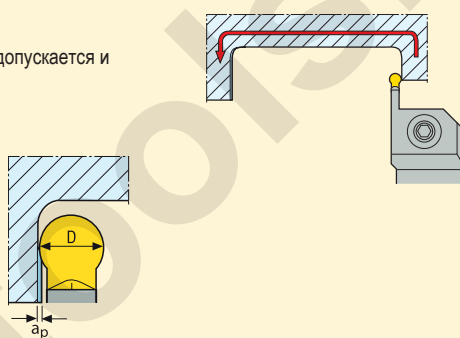

Осевая обработка

- При обработке торцевых канавок инструмент должен быть адаптирован к радиусу канавки.
- Обозначение держателя указывает макс. и мин. диаметры которые могут быть обработаны (см. обозначения).
- Внешний диаметр лезвия (INPLX) определяет наибольший диаметр, который можно получить.
- Внутренний диаметр лезвия (INPLM) определяет наименьший диаметр который можно получить.
- Это применимо только для обработки начальной канавки. Переход на точение не имеет ограничений, кроме риска удара, если обработка ведется к центру.

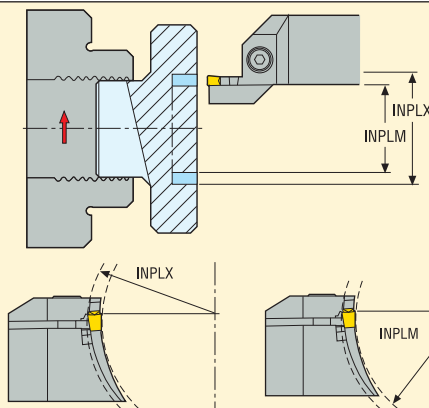

Обработка внутренних поверхностей

- Следует использовать ту же стратегию, что и для наружной обработки.
- В глухих отверстиях могут возникать проблемы с удалением стружки. Во избежании этого начинайте с проточки канавки внутри и продолжайте точение изнутри.

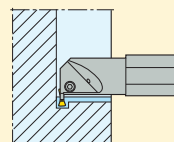

Державки модульной конструкции, расчет размеров после сборки

Пример, левостороннее исполнение (L):

- Держатель лезвия GL (альтернатива Seco-Carto™ GL).
- Тип лезвия V21-C.R130.L..
- LF = Держатель LF + лезвие WF
- WF = Держатель WF + лезвие LF

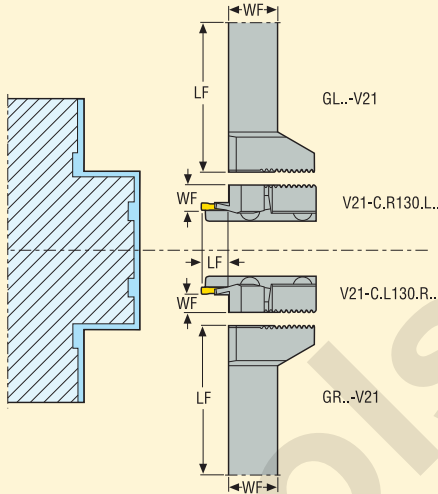

Пример, правостороннее исполнение (R):

- Держатель лезвия GR (альтернатива Seco-Carto™ GR).
- Тип лезвия V21-C.L130.R..
- LF = Держатель LF + лезвие WF
- WF = Держатель WF + лезвие LF

Пример, правостороннее исполнение (R):

- Держатель лезвия FR (альтернатива Seco-Carto™ FR).
- Тип лезвия V21-C.R130.L..
- LF = Держатель LF + лезвие LF
- WF = Держатель WF + лезвие WF

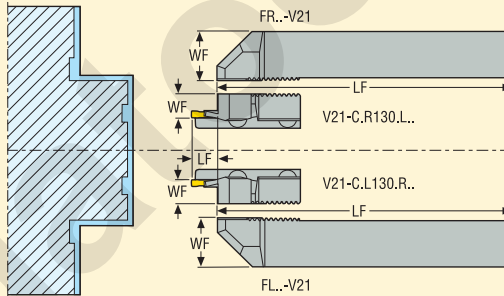

Пример, левостороннее исполнение (L):

- Держатель лезвия FL (альтернатива Seco-Carto™ FL).
- Тип лезвия V21-C.L130.R..
- LF = Держатель LF + лезвие LF
- WF = Держатель WF + лезвие WF

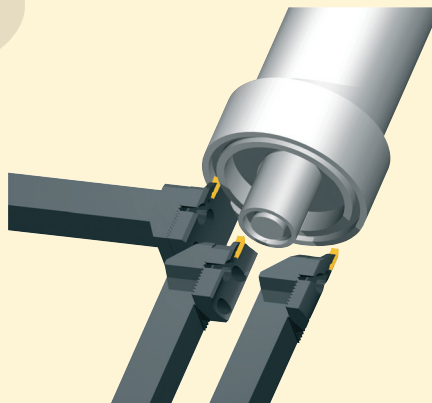

Державки модульной конструкции, расчет размеров после сборки

Пример, левостороннее исполнение (L):

- Держатель лезвия FL (альтернатива Seco-Capto™ FL).

- Тип лезвия V21-C.L130.L..

LF = Держатель LF + лезвие LF

WF = Держатель WF + лезвие WF

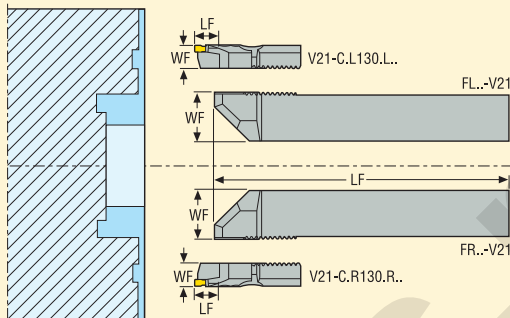

Пример, правостороннее исполнение (R):

- Держатель лезвия FR (альтернатива Seco-Capto™ FR).

- Тип лезвия V21-C.R130.R..

LF = Держатель LF + лезвие LF

WF = Держатель WF + лезвие WF

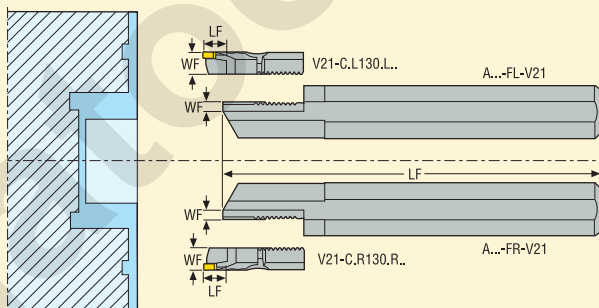

Пример, левостороннее исполнение (L):

- Держатель лезвия A..FL (альтернатива Seco-Capto™ A..FL).

- Тип лезвия V21-C.L130.L..

LF = Держатель LF + лезвие LF

WF = Держатель WF + лезвие WF

Пример, правостороннее исполнение (R):

- Держатель лезвия A..FR (альтернатива Seco-Capto™ A..FR).

- Тип лезвия V21-C.R130.R..

LF = Держатель LF + лезвие LF

WF = Держатель WF + лезвие WF

Оправки A25R-F... входят в минимальный диаметр DCINN ≥ 25 мм.

Оправки A32S-F... входят в минимальный диаметр DCINN ≥ 32 мм.

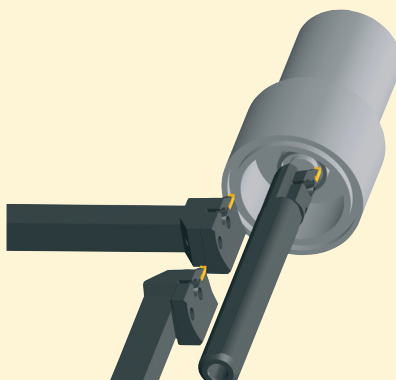

Державки модульной конструкции, расчет размеров после сборки

Пример, левостороннее исполнение (L):

- Держатель лезвия SL (альтернатива Seco-Capto™ SL).

- Тип лезвия V21-C.R...or V21-C.R...L...

LF = Держатель LF + 0,71 x (лезвие WF + лезвие LF)

WF = Держатель WF + 0,71 x (лезвие LF - лезвие WF)

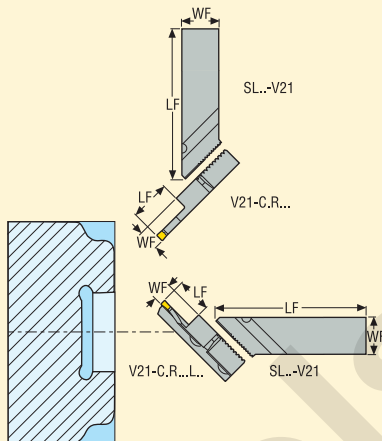

Пример, правостороннее исполнение (R):

- Держатель лезвия SR (альтернатива Seco-Capto™ SR).

- Тип лезвия V21-C.L...or V21-C.L...R...

LF = Держатель LF + 0,71 x (лезвие WF + лезвие LF)

WF = Держатель WF + 0,71 x (лезвие LF - лезвие WF)

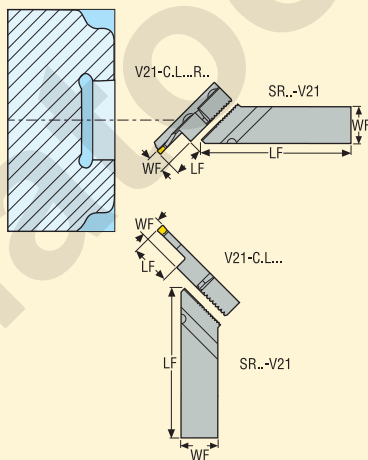

Характеристики для державок

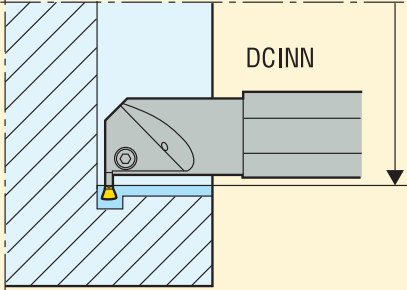
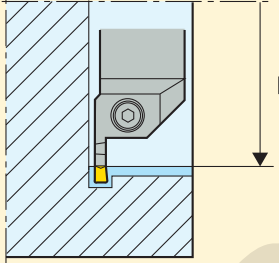
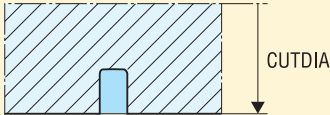
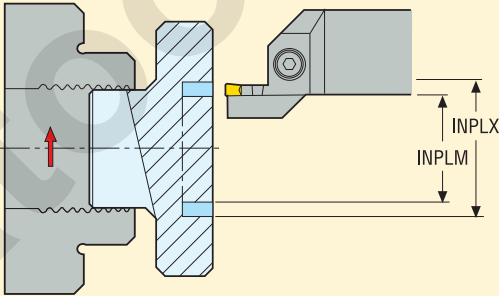
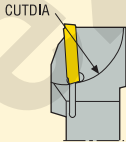
<p>DCINN (D_m мин)</p> 	<p>DCINN3 (D_{m2})</p> 
<p>CUTDIA ($D_{\text{макс}}$)</p> 	<p>INPLM/INPLX</p> 
<p>CUTDIA ..RB</p> 	

Рабочие глубины

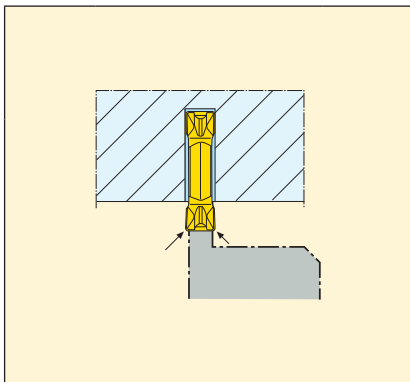

Эти рабочие глубины могут быть ограничены при использовании двусторонних пластин вследствие их конструкции.

L...13 = CDXI макс 11

L...16 = CDXI макс 14

L...19 = CDXI макс 16

L...28 = CDXI макс 26

L...30 = CDXI макс 28

Моменты затяжки зажимных винтов

Винт	Нм
L85011-T15P	5,0
L85012-T15P	5,0
L86015-T20P	6,0
MC6S4..	4,0
MC6S5..	6,0
TCEI04..	3,5
TCEI05..	6,0
TCEI06..	8,0
TCEI08..	10,0
TCEI10..	15,0

Динамометрические ключи, см. стр. -788;789.

Общие рекомендации

- Для обработки канавок применяйте средние и высокие подачи.
- Для прецизионной обработки канавок применяйте средние и низкие подачи.
- При выходе из канавки всегда применяйте обратную подачу вместо ускоренной.
- Не применяйте слишком малые глубины резания и подачи для чистовых и промежуточных токарных операций.
- Должен достигаться соответствующий изгиб. Минимальные глубины резания и подачи показаны в таблице внизу.
- При контурном точении круглыми пластинами не применять глубину резания более 0,4 диаметра пластины.
- Снижайте режимы резания при использовании державок CDX $\geq 5 \times CW$, т.к. большая длина способствует большему изгибу инструмента.
- Макс. вылет инструмента для держателей типа CGGR/L не должен быть более 3-х диаметров инструмента.

Максимальная глубина резания (a_p) и скорость подачи (f)

Пластины	Мин. a_p (мм)	Мин. f (мм)	Пластины	Мин. a_p (мм)	Мин. f (мм)
2-FT	0,15	0,04	5-FT	0,5	0,09
3-FT	0,3	0,05	5-MT	0,5	0,18
3-MT	0,3	0,10	5-MG	0,5	0,10
3-MG	0,5	0,05	5-MC	0,5	0,05
3-MC	0,5	0,05	6-FT	0,6	0,10
4-FT	0,4	0,08	6-MT	0,6	0,20
4-MT	0,4	0,15	6-MG	0,6	0,10
4-MG	0,5	0,10	6-MC	0,5	0,10
4-MC	0,5	0,05	8-FT	0,7	0,25

МТО 13 - Глубина резания и рекомендации по подачам

Рекомендованные глубины резания и подачи для различных геометрий пластин см. в приведенных ниже диаграммах.

Геометрия -FT

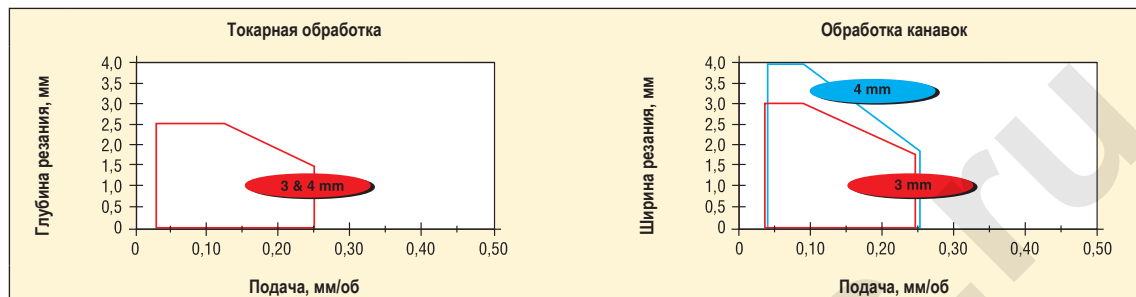

Геометрия -МС

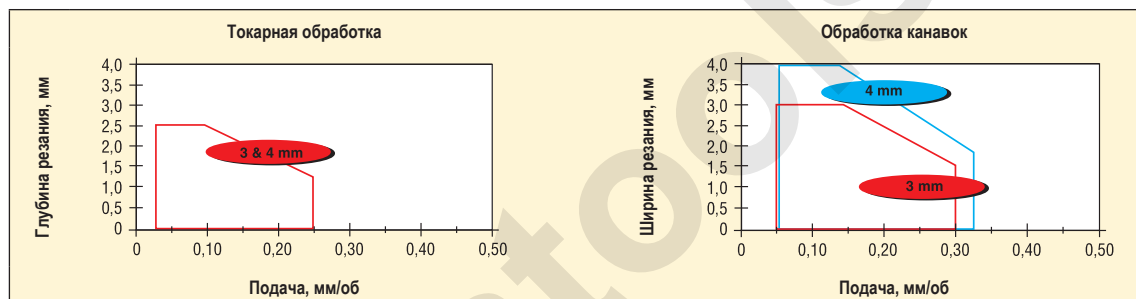

Геометрия -МР

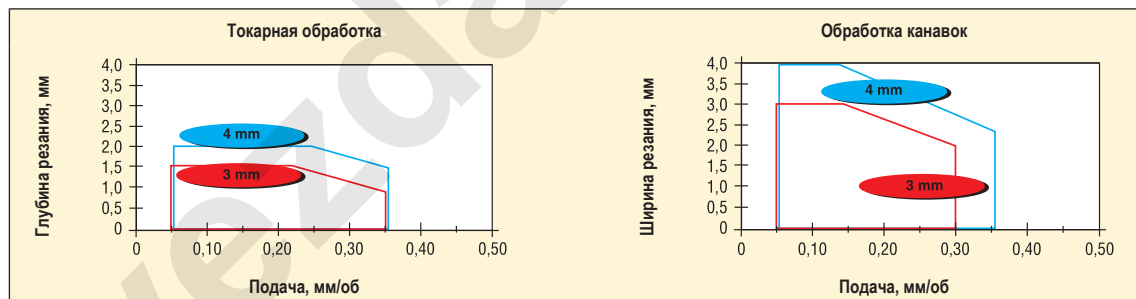

МТО 16 и 30 – Глубина резания и рекомендации по подаче

Рекомендованные глубины резания и подачи для различных геометрий пластин см. в приведенных ниже диаграммах.

Геометрия -FT

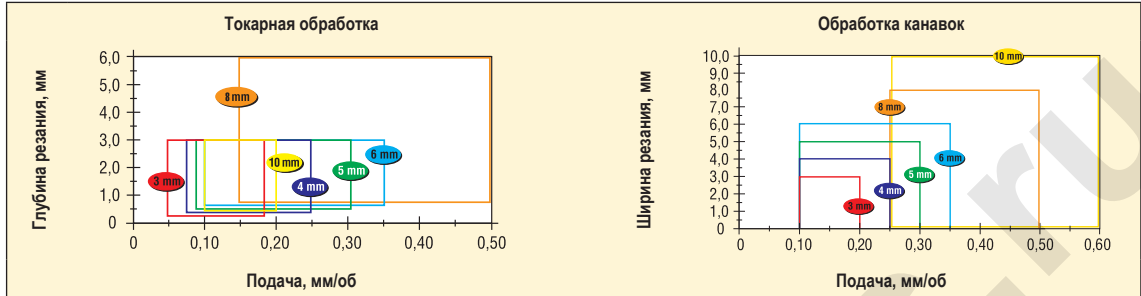

Геометрия -MT

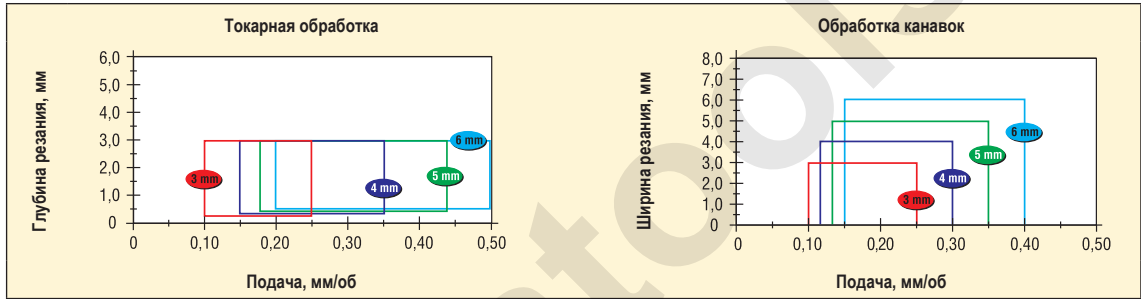

Геометрия -MG

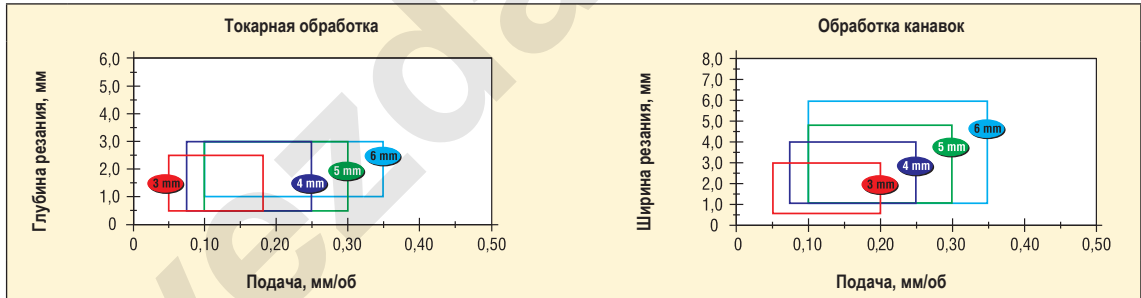

Геометрия -MC

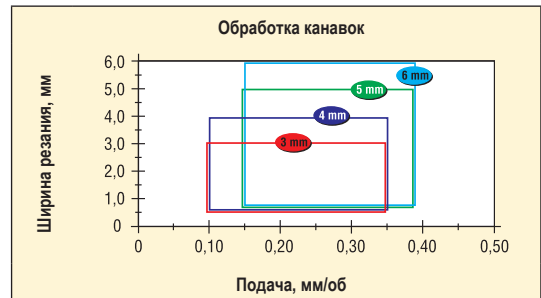

Геометрия -MP

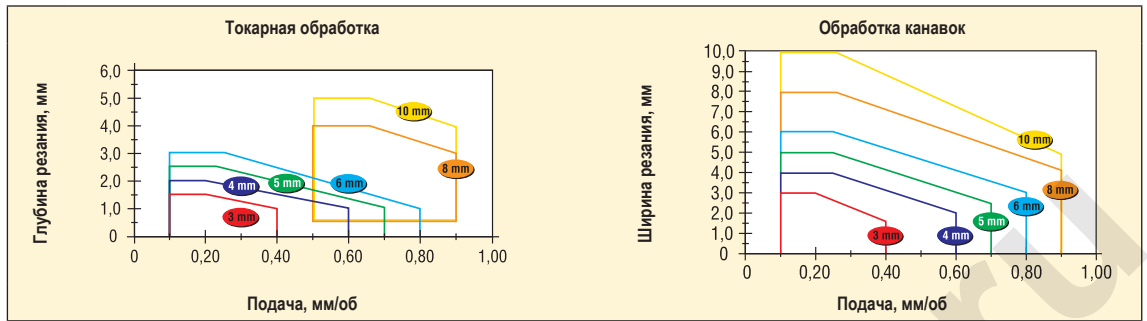

LCGF..-RP

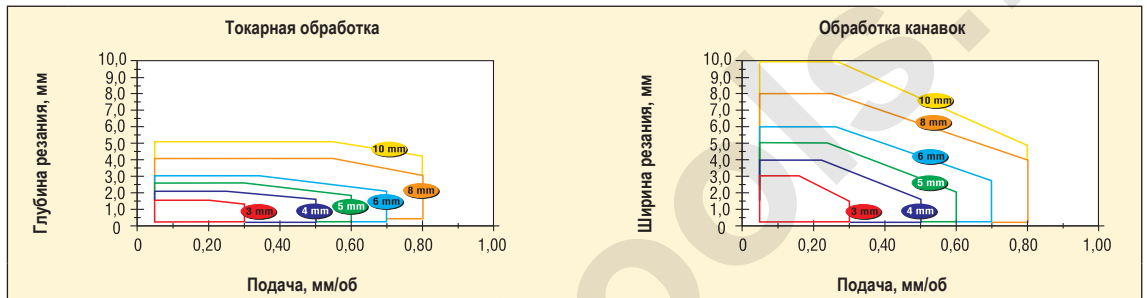

Zvezdato

МТО 19 и 28 – Глубина резания и рекомендации по подаче

Рекомендованные глубины резания и подачи для различных геометрий пластин см. в приведенных ниже диаграммах.

LCMF..-FT

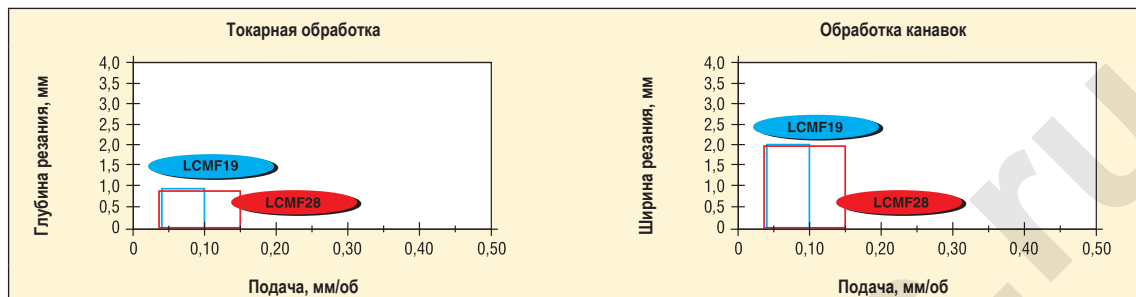

LCMF..-MP

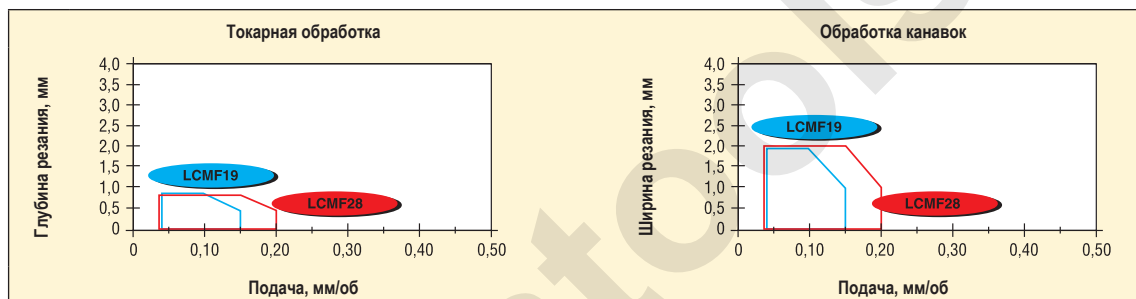

Скорость резания, v_c (м/мин)

В этом разделе рекомендации по скоростям резания даются для различных материалов.

Пользуйтесь таблицами, начинающимися на стр. 790 для классификации материала детали по группам материалов Seco (SMG).

В таблице даны рекомендации по стружколомам и начальным значениям подачи (f) и скорости резания (v_c).

Рекомендации по режимам для обработки канавок даются для обработки на всю глубину резания (CW).

Рекомендации по скорости резания даны исходя из стойкости 15 минут с применением СОЖ.

Рекомендуем использовать специальную программу My Pages – Доступно на сайте www.secotools.com

v_c = скорость резания (м/мин)

CW = ширина обработки (мм)

f = подача (мм/об.)

CP500

SMG		CW = 2		CW = 3		CW = 4		CW = 5-6		CW = 8-10	
		f	v_c	f	v_c	f	v_c	f	v_c	f	v_c
P1	-FT CP500	0,085	235	0,16	185	0,19	175	0,26	150	0,36	130
P2	-FT CP500	0,085	230	0,16	180	0,19	170	0,26	145	0,36	125
P3	-FT CP500	0,085	200	0,15	160	0,18	150	0,24	130	0,34	110
P4	-FT CP500	0,080	175	0,15	140	0,18	130	0,24	115	0,34	100
P5	-FT CP500	0,080	170	0,14	140	0,18	125	0,24	110	0,34	95
P6	-FT CP500	0,080	190	0,14	155	0,17	145	0,24	125	0,32	110
P7	-FT CP500	0,080	180	0,14	145	0,17	135	0,24	115	0,32	100
P8	-FT CP500	0,085	165	0,15	135	0,18	125	0,24	110	0,34	95
P11	-FT CP500	0,080	175	0,14	140	0,17	130	0,24	115	0,32	100
P12	-FT CP500	0,055	110	0,095	95	0,12	85	0,16	75	0,22	65
M1	-FT CP500	0,085	265	0,16	200	0,19	170	0,26	125	0,36	80
M2	-FT CP500	0,080	215	0,14	175	0,18	145	0,24	110	0,34	70
M3	-FT CP500	0,065	165	0,12	145	0,14	130	0,19	100	0,26	75
M4	-FT CP500	0,055	120	0,10	115	0,12	105	0,17	85	0,24	60
M5	-FT CP500	0,055	100	0,10	95	0,12	90	0,17	70	0,24	50
K1	-FT CP500	0,085	215	0,16	165	0,19	150	0,26	135	0,36	115
K2	-FT CP500	0,080	190	0,14	145	0,18	125	0,24	105	0,34	85
K3	-FT CP500	0,080	160	0,14	120	0,18	105	0,24	90	0,34	70
K4	-FT CP500	0,080	150	0,14	115	0,18	100	0,24	85	0,34	70
K5	-FT CP500	0,070	95	0,13	70	0,16	65	0,22	55	0,30	44
K6	-FT CP500	0,080	135	0,14	105	0,18	95	0,24	85	0,34	75
K7	-FT CP500	0,070	120	0,13	90	0,16	80	0,22	70	0,30	55
N11	-FT CP500	0,11	140	0,20	110	0,24	100	0,34	85	0,46	75
S1	-FT CP500	0,055	29	0,10	24	0,12	22	0,17	20	0,24	17
S2	-FT CP500	0,055	25	0,10	21	0,12	19	0,17	17	0,24	15
S3	-FT CP500	0,050	22	0,095	18	0,11	17	0,15	15	0,22	13

TGP25

SMG		CW = 3		CW = 4		CW = 5		CW = 6		CW = 8-10	
		f	v _c	f	v _c	f	v _c	f	v _c	f	v _c
P1	-FT TGP25	0,16	380	0,19	345	0,24	300	0,26	285	0,36	225
P2	-FT TGP25	0,16	370	0,19	335	0,24	290	0,26	275	0,36	220
P3	-FT TGP25	0,15	270	0,18	245	0,22	225	0,24	215	0,34	185
P4	-FT TGP25	0,15	290	0,18	260	0,22	230	0,24	220	0,34	175
P5	-FT TGP25	0,14	230	0,18	210	0,22	190	0,24	180	0,34	155
P6	-FT TGP25	0,14	320	0,17	290	0,22	250	0,24	235	0,32	190
P7	-FT TGP25	0,14	245	0,17	225	0,22	200	0,24	195	0,32	170
P8	-FT TGP25	0,15	225	0,18	210	0,22	190	0,24	180	0,34	155
P11	-FT TGP25	0,14	235	0,17	220	0,22	195	0,24	190	0,32	165
P12	-FT TGP25	0,095	155	0,12	145	0,14	135	0,16	130	0,22	110
M1	-MC TGP25	0,16	290	0,19	265	0,24	225	0,26	205	0,36	145
M2	-MC TGP25	0,14	240	0,18	220	0,22	190	0,24	180	0,34	125
M3	-MC TGP25	0,12	185	0,14	180	0,17	170	0,19	160	0,26	125
M4	-MC TGP25	0,10	140	0,12	140	0,15	135	0,17	125	0,24	100
K1	-MT TGP25	0,18	260	0,22	230	0,26	210	0,28	200	0,38	160
K2	-MT TGP25	0,16	175	0,19	165	0,24	150	0,26	145	0,34	125
K3	-MT TGP25	0,16	150	0,19	140	0,24	125	0,26	120	0,34	105
K4	-MT TGP25	0,16	140	0,19	135	0,24	120	0,26	115	0,34	105
K5	-MT TGP25	0,15	85	0,18	80	0,20	75	0,22	75	0,30	65
K6	-MT TGP25	0,16	165	0,19	155	0,24	135	0,26	125	0,34	105
K7	-MT TGP25	0,15	110	0,18	105	0,20	100	0,22	95	0,30	85

CP600

SMG		CW = 3		CW = 4		CW = 5		CW = 6	
		f	v _c	f	v _c	f	v _c	f	v _c
P1	-MC CP600	0,26	155	0,28	140	0,30	135	0,30	135
P2	-MC CP600	0,26	150	0,28	135	0,30	130	0,32	125
P3	-MC CP600	0,24	135	0,28	115	0,28	115	0,30	110
P4	-MC CP600	0,24	115	0,26	105	0,28	100	0,28	100
P5	-MC CP600	0,24	110	0,26	100	0,28	95	0,28	95
P6	-MC CP600	0,24	125	0,26	115	0,28	110	0,28	110
P7	-MC CP600	0,24	120	0,26	105	0,28	100	0,28	100
P8	-MC CP600	0,24	110	0,28	100	0,28	95	0,30	95
P11	-MC CP600	0,24	115	0,26	105	0,28	100	0,28	100
P12	-MC CP600	0,16	75	0,18	70	0,19	65	0,19	65
M1	-MC CP600	0,26	145	0,28	110	0,30	100	0,32	90
M2	-MC CP600	0,24	125	0,26	95	0,28	85	0,28	85
M3	-MC CP600	0,19	110	0,20	95	0,22	85	0,22	85
M4	-MC CP600	0,16	95	0,18	75	0,19	70	0,20	70
M5	-MC CP600	0,16	75	0,18	65	0,19	60	0,20	55
K1	-MC CP600	0,26	135	0,28	125	0,30	120	0,32	115
K2	-MC CP600	0,24	110	0,26	95	0,28	90	0,28	90
K3	-MC CP600	0,24	95	0,26	80	0,28	75	0,28	75
K4	-MC CP600	0,24	90	0,26	80	0,28	75	0,28	75
K5	-MC CP600	0,22	55	0,24	49	0,24	48	0,26	45
K6	-MC CP600	0,24	85	0,26	80	0,28	75	0,28	75
K7	-MC CP600	0,22	70	0,24	60	0,24	60	0,26	60
N11	-MC CP600	0,32	90	0,36	80	0,38	80	0,40	75
S1	-MC CP600	0,16	20	0,18	18	0,19	18	0,20	17
S2	-MC CP600	0,16	17	0,18	16	0,19	15	0,20	15
S3	-MC CP600	0,15	15	0,17	14	0,18	13	0,18	13

CP600

SMG		CW = 2	
		f	v _c
P1	-FT CP600	0,085	210
P2	-FT CP600	0,090	200
P3	-FT CP600	0,085	175
P4	-FT CP600	0,080	160
P5	-FT CP600	0,080	150
P6	-FT CP600	0,080	170
P7	-FT CP600	0,080	160
P8	-FT CP600	0,085	150
P11	-FT CP600	0,080	155
P12	-FT CP600	0,055	100
M1	-FT CP600	0,090	240
M2	-FT CP600	0,080	195
M3	-FT CP600	0,065	155
M4	-FT CP600	0,055	115
M5	-FT CP600	0,055	95
K1	-FT CP600	0,090	185
K2	-FT CP600	0,080	165
K3	-FT CP600	0,080	140
K4	-FT CP600	0,080	135
K5	-FT CP600	0,070	85
K6	-FT CP600	0,080	120
K7	-FT CP600	0,070	105
N11	-FT CP600	0,11	125
S1	-FT CP600	0,055	26
S2	-FT CP600	0,055	22
S3	-FT CP600	0,055	19

TGK1500

SMG		CW = 2		CW = 3		CW = 4		CW = 5		CW = 6-8	
		f	v _c	f	v _c	f	v _c	f	v _c	f	v _c
K1	-MT, -FT TGK1500	0,10	295	0,18	230	0,22	205	0,26	185	0,30	165
K2	-MT, -FT TGK1500	0,095	180	0,16	155	0,20	145	0,24	135	0,28	125
K3	-MT, -FT TGK1500	0,095	150	0,16	130	0,20	120	0,24	110	0,28	105
K4	-MT, -FT TGK1500	0,095	145	0,16	125	0,20	115	0,24	105	0,28	100
K5	-MT, -FT TGK1500	0,085	90	0,15	75	0,19	70	0,22	65	0,24	65
K6	-MT, -FT TGK1500	0,095	180	0,16	150	0,20	130	0,24	120	0,28	105
K7	-MT, -FT TGK1500	0,085	110	0,15	95	0,19	90	0,22	85	0,24	80

883

SMG		CW = 3		CW = 4		CW = 5		CW = 6		CW = 8-10	
		f	v _c	f	v _c	f	v _c	f	v _c	f	v _c
K1	-MT 883, 890	0,19	95	0,22	90	0,26	80	0,28	80	0,38	65
K2	-MT 883, 890	0,17	85	0,20	80	0,24	75	0,26	70	0,34	60
K3	-MT 883, 890	0,17	70	0,20	65	0,24	60	0,26	60	0,34	50
K4	-MT 883, 890	0,17	70	0,20	65	0,24	60	0,26	55	0,34	49
K5	-MT 883, 890	0,15	43	0,18	40	0,20	37	0,22	36	0,30	31
K6	-MT 883, 890	0,17	60	0,20	55	0,24	50	0,26	50	0,34	43
K7	-MT 883, 890	0,15	55	0,18	50	0,20	48	0,22	46	0,30	40
N1	-MT 883, 890	0,24	275	0,28	255	0,32	235	0,36	220	0,48	190
N2	-MT 883, 890	0,24	220	0,28	205	0,32	190	0,36	180	0,48	155
N3	-MT 883, 890	0,24	145	0,28	135	0,32	125	0,36	120	0,48	100
N11	-MT 883, 890	0,24	170	0,28	155	0,32	145	0,36	135	0,48	115
S1	-MT 883, 890	0,12	19	0,14	18	0,16	17	0,18	16	0,24	14
S2	-MT 883, 890	0,12	15	0,14	14	0,16	14	0,18	13	0,24	11
S3	-MT 883, 890	0,11	14	0,13	13	0,15	12	0,17	11	0,22	10
S11	-MT 883, 890	0,13	27	0,16	25	0,19	23	0,20	22	0,28	19
S12	-MT 883, 890	0,13	21	0,16	19	0,19	18	0,20	17	0,28	15
S13	-MT 883, 890	0,12	16	0,14	15	0,16	15	0,18	14	0,24	12
H5	-MT 883, 890	0,11	33	0,13	31	0,16	28	0,17	27	0,24	24

CP200

SMG		CW = 3		CW = 4		CW = 5		CW = 6		CW = 8	
		f	v _c	f	v _c	f	v _c	f	v _c	f	v _c
M1	-FT CP200	0,16	210	0,19	180	0,24	145	0,26	130	0,36	85
M2	-FT CP200	0,14	185	0,18	155	0,22	125	0,24	115	0,32	80
M3	-FT CP200	0,12	150	0,14	135	0,17	120	0,19	110	0,26	75
M4	-FT CP200	0,10	120	0,12	110	0,15	95	0,17	90	0,22	70
M5	-FT CP200	0,10	100	0,12	95	0,15	80	0,17	75	0,22	55
S1	-FT CP200	0,10	28	0,12	26	0,15	24	0,17	23	0,22	20
S2	-FT CP200	0,10	22	0,12	21	0,15	19	0,17	18	0,22	16
S3	-FT CP200	0,095	19	0,11	18	0,14	17	0,15	16	0,20	15
S11	-FT CP200	0,12	38	0,14	35	0,17	33	0,19	31	0,26	27
S12	-FT CP200	0,12	29	0,14	27	0,17	25	0,19	24	0,26	21
S13	-FT CP200	0,10	24	0,12	22	0,15	20	0,17	19	0,22	17

Проблемы при обработке

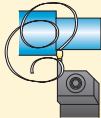
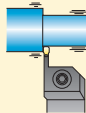
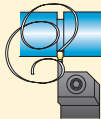
<p>Точение: проблемы со стружкообразованием</p> 	<ul style="list-style-type: none"> • Увеличить скорость подачи или глубину резания. • Выбрать более узкую пластину с меньшим радиусом. 	<p>Вибрация</p> 	<ul style="list-style-type: none"> • Изменить скорость резания. • Увеличить подачу. • Уменьшить глубину резания. • Увеличить жесткость крепления инструмента и детали. • Выбрать пластину с меньшим радиусом.
<p>Обр. канавок: проблемы со стружкообразованием</p> 	<ul style="list-style-type: none"> • Уменьшить скорость резания. • Увеличить подачу. • Применять прерывистую подачу. 		

Проблемы стойкости инструмента

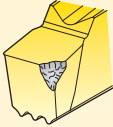
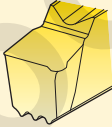
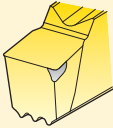
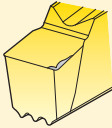
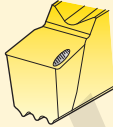
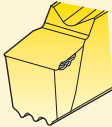
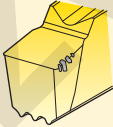
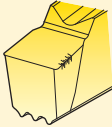
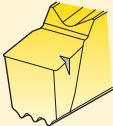
<p>Полмка</p> 	<ul style="list-style-type: none"> • Уменьшить подачу. • Уменьшить глубину резания. • Выбрать более прочный сплав. • Выбрать пластину с большим радиусом. 	<p>Пластическая деформация</p> 	<ul style="list-style-type: none"> • Уменьшить скорость резания. • Уменьшить подачу. • Использовать СОЖ. • Выбрать более износостойкий сплав. • Выбрать пластину с большим радиусом.
<p>Износ по задней поверхности</p> 	<ul style="list-style-type: none"> • Уменьшить скорость резания. 	<p>Нарост на кромке</p> 	<ul style="list-style-type: none"> • Увеличить скорость резания. • Увеличить подачу. • Не использовать СОЖ.
<p>Быстрое образование кратера</p> 	<ul style="list-style-type: none"> • Уменьшить скорость резания. • Уменьшить подачу. • Использовать СОЖ. • Выбрать более износостойкий сплав. 	<p>Выкрашивание</p> 	<ul style="list-style-type: none"> • Изменить подачу. • Изменить глубину резания.
<p>Выкрашивание</p> 	<ul style="list-style-type: none"> • Увеличить скорость резания. • Уменьшить подачу. • Выбрать более прочный сплав. 	<p>Ряд трещин</p> 	<ul style="list-style-type: none"> • Уменьшить скорость резания. • Уменьшить подачу. • Увеличьте подачу СОЖ или отключите подачу СОЖ вовсе.
<p>Образование бороздки</p> 	<ul style="list-style-type: none"> • Уменьшить скорость резания. • Уменьшить подачу. 		

Деталь вне допуска

<p>Высокая шероховатость поверхности</p> 	<ul style="list-style-type: none"> • Уменьшить подачу. • Увеличить скорость резания. • Уменьшить глубину резания. • Использовать СОЖ. • Увеличить жесткость крепления инструмента и детали. 	<p>Неточность поперечного точения</p> 	<ul style="list-style-type: none"> • Чистовая поперечная токарная обработка должна выполняться снаружи к центру.
<p>Диаметр вне допуска</p> 	<ul style="list-style-type: none"> • Проверить компенсацию длины инструмента. • Уменьшить скорость резания. • Выбрать более износостойкий сплав. 	<p>Проблемы с повторяемостью</p> 	<ul style="list-style-type: none"> • Поддерживать условия обработки постоянными. • Проверить износ пластины.
<p>Вариации диаметра</p> 	<ul style="list-style-type: none"> • После обработки канавок перед началом токарной обработки инструмент должен быть отведен с учетом размера компенсации. • Поддерживать условия обработки постоянными в процессе точения. 		

Державки для пластин LCGF, LCGN, LCMF и LCMR



• Номенклатуру пластин см. на стр. 673-686, 688-689

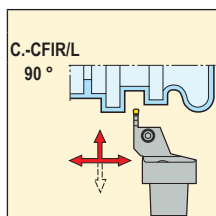
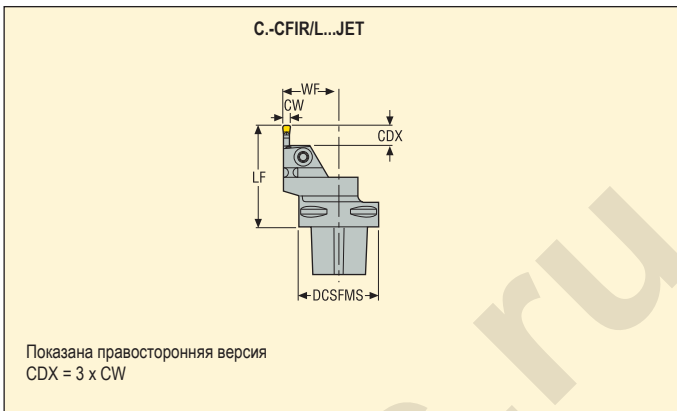

Хвост Seco-Capto	Обозначение	Размеры в мм						Cp***	KG	Размер гнезда	
		DCSFMS	WF	LF	CDX**	DCINN3*					
C4	3	C4-CFIR-27060-03JET	40	27,0	60	9	195	70	0,5	3	LC..1603..
		C4-CFIL-27060-03JET	40	27,0	60	9	195	70	0,5	3	LC..1603..
	4	C4-CFIR-27060-04JET	40	27,0	60	12	195	70	0,5	4	LC..1604..
		C4-CFIL-27060-04JET	40	27,0	60	12	195	70	0,5	4	LC..1604..
	5	C4-CFIR-27065-05JET	40	27,0	65	17	195	70	0,5	5	LC..1605..
		C4-CFIL-27065-05JET	40	27,0	65	17	195	70	0,5	5	LC..1605..
C5	3	C5-CFIR-35060-03JET	50	35,0	60	9	195	70	0,7	3	LC..1603..
		C5-CFIL-35060-03JET	50	35,0	60	9	195	70	0,7	3	LC..1603..
	4	C5-CFIR-35065-04JET	50	35,0	65	12	195	70	0,7	4	LC..1604..
		C5-CFIL-35065-04JET	50	35,0	65	12	195	70	0,7	4	LC..1604..
	5	C5-CFIR-35065-05JET	50	35,0	65	15	195	70	0,7	5	LC..1605..
		C5-CFIL-35065-05JET	50	35,0	65	15	195	70	0,7	5	LC..1605..
	6	C5-CFIR-35075-06JET	50	35,0	75	18	195	70	0,8	6	LC..1606..
		C5-CFIL-35075-06JET	50	35,0	75	18	195	70	0,8	6	LC..1606..

*DCINN3 – минимальный диаметр отверстия для операций внутреннего точения, см. стр. 555

**Макс. глубина резания для LCGF/LCMF16.. = 14 мм

*** Макс. давление СОЖ (бар)

Комплектующие, Включено в комплект поставки

Для держателя	Ключ прижима	Винт прижима	Значение момента, Нм
			
CFIR/L...-03	4SMS795	TCEI0513	6,0
CFIR/L...-04	5SMS795	TCEI0613	8,0
CFIR/L...-05	5SMS795	TCEI0613	8,0
CFIR/L...-06	6SMS795	TCEI0815	10,0

Пожалуйста, уточняйте наличие на складе и действующую цену

Державки для пластин LCGF, LCGN, LCMF и LCMR



• Номенклатуру пластин см. на стр. 673-686, 688-689

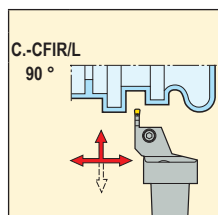
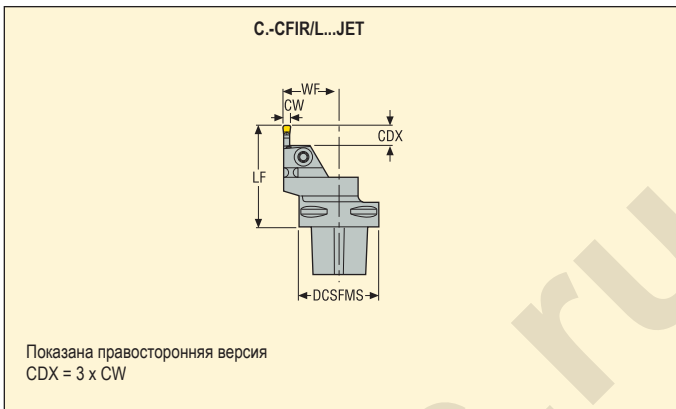

Хвост Seco-Capto	Обозначение	Размеры в мм						CP***	KG	Размер гнезда	Image
		DCSFMS	WF	LF	CDX**	DCINN3*					
C6	C6-CFIR-45065-03JET	63	45,0	65	9	195	70	1,1	3	LC..1603..	
	C6-CFIL-45065-03JET	63	45,0	65	9	195	70	1,1	3	LC..1603..	
4	C6-CFIR-45065-04JET	63	45,0	65	12	195	70	1,1	4	LC..1604..	
	C6-CFIL-45065-04JET	63	45,0	65	12	195	70	1,1	4	LC..1604..	
5	C6-CFIR-45070-05JET	63	45,0	70	15	195	70	1,1	5	LC..1605..	
	C6-CFIL-45070-05JET	63	45,0	70	15	195	70	1,1	5	LC..1605..	
6	C6-CFIR-45075-06JET	63	45,0	75	18	195	70	1,2	6	LC..1606..	
	C6-CFIL-45075-06JET	63	45,0	75	18	195	70	1,2	6	LC..1606..	
8	C6-CFIR-45085-08JET	63	45,0	85	24	195	70	1,3	8	LC..3008..	
	C6-CFIL-45085-08JET	63	45,0	85	24	195	70	1,3	8	LC..3008..	

*DCINN3 – минимальный диаметр отверстия для операций внутреннего точения, см. стр. 555

**Макс. глубина резания для LCGF/LCMF16.. = 14 мм

*** Макс. давление СОЖ (бар)

Комплектующие, Включено в комплект поставки

Для держателя	Ключ прижима	Винт прижима	Значение момента, Нм
CFIR/L...-03	4SMS795	TCEI0513	6,0
CFIR/L...-04	5SMS795	TCEI0613	8,0
CFIR/L...-05	5SMS795	TCEI0613	8,0
CFIR/L...-06	6SMS795	TCEI0815	10,0
CFIR/L...-08	6SMS795	TCEI1020	15,0

Пожалуйста, уточняйте наличие на складе и действующую цену

Державки для пластин LCGF, LCGN, LCMF и LCMR



• Номенклатуру пластин см. на стр. 673-686, 688-689

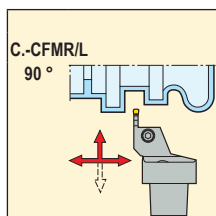
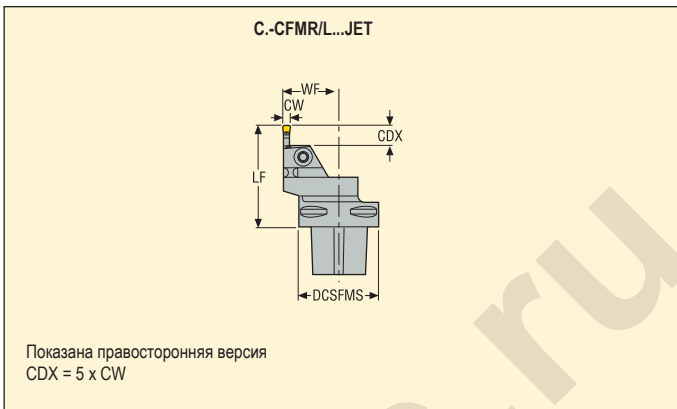

Хвост Seco-Capto	Обозначение	Размеры в мм						Cp***	KG	Размер гнезда	
		DCSFMS	WF	LF	CDX**	DCINN3*					
C4	3	C4-CFMR-27070-03JET	40	27,0	70	15	195	70	0,5	3	LC..1603..
		C4-CFML-27070-03JET	40	27,0	70	15	195	70	0,5	3	LC..1603..
	4	C4-CFMR-27070-04JET	40	27,0	70	20	195	70	0,5	4	LC..1604..
		C4-CFML-27070-04JET	40	27,0	70	20	195	70	0,5	4	LC..1604..
C5	3	C5-CFMR-35070-03JET	50	35,0	70	15	195	70	0,7	3	LC..1603..
		C5-CFML-35070-03JET	50	35,0	70	15	195	70	0,7	3	LC..1603..
	4	C5-CFMR-35075-04JET	50	35,0	75	20	195	70	0,7	4	LC..1604..
		C5-CFML-35075-04JET	50	35,0	75	20	195	70	0,7	4	LC..1604..
	5	C5-CFMR-35075-05JET	50	35,0	75	25	195	70	0,7	5	LC..1605..
		C5-CFML-35075-05JET	50	35,0	75	25	195	70	0,7	5	LC..1605..
	6	C5-CFMR-35085-06JET	50	35,0	85	30	195	70	0,8	6	LC..1606..
		C5-CFML-35085-06JET	50	35,0	85	30	195	70	0,8	6	LC..1606..

*DCINN3 – минимальный диаметр отверстия для операций внутреннего точения, см. стр. 555

**Макс. глубина резания для LCGF/LCMF16.. = 14 мм

*** Макс. давление СОЖ (бар)

Комплектующие, Включено в комплект поставки

Для держателя	Ключ прижима	Винт прижима	Значение момента, Нм
			
CFMR/L...-03	4SMS795	TCEI0513	6,0
CFMR/L...-04	5SMS795	TCEI0613	8,0
CFMR/L...-05	5SMS795	TCEI0613	8,0
CFMR/L...-06	6SMS795	TCEI0815	10,0

Пожалуйста, уточняйте наличие на складе и действующую цену

Державки для пластин LCGF, LCGN, LCMF и LCMR



• Номенклатуру пластин см. на стр. 673-686, 688-689

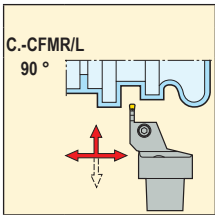
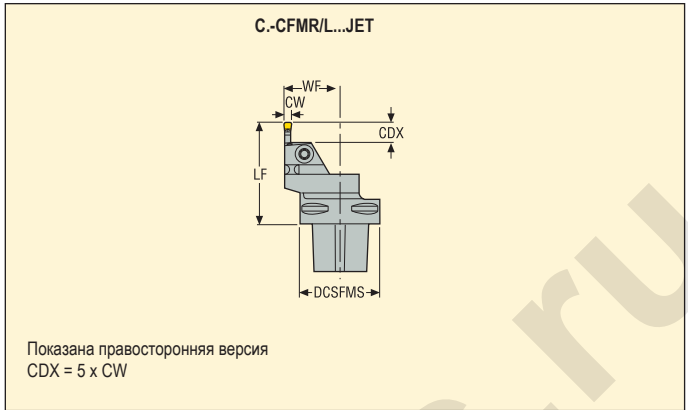

Хвост Seco-Capto	Обозначение	Размеры в мм						CP***	KG	Размер гнезда	Код
		DCSFMS	WF	LF	CDX**	DCINN3*					
C6	C6-CFMR-45080-03JET	63	45,0	80	15	195	70	2,0	3	LC..1603..	
	C6-CFML-45080-03JET	63	45,0	80	15	195	70	2,0	3	LC..1603..	
4	C6-CFMR-45080-04JET	63	45,0	80	20	195	70	1,2	4	LC..1604..	
	C6-CFML-45080-04JET	63	45,0	80	20	195	70	1,2	4	LC..1604..	
5	C6-CFMR-45080-05JET	63	45,0	80	25	195	70	1,1	5	LC..1605..	
	C6-CFML-45080-05JET	63	45,0	80	25	195	70	1,1	5	LC..1605..	
6	C6-CFMR-45085-06JET	63	45,0	85	30	195	70	1,2	6	LC..1606..	
	C6-CFML-45085-06JET	63	45,0	85	30	195	70	1,2	6	LC..1606..	

*DCINN3 – минимальный диаметр отверстия для операций внутреннего точения, см. стр. 555

**Макс. глубина резания для LCGF/LCMF16.. = 14 мм

*** Макс. давление СОЖ (бар)

Комплектующие, Включено в комплект поставки

Для держателя	Ключ прижима	Винт прижима	Значение момента, Нм
CFMR/L...-03	4SMS795	TCEI0513	6,0
CFMR/L...-04	5SMS795	TCEI0613	8,0
CFMR/L...-05	5SMS795	TCEI0613	8,0
CFMR/L...-06	6SMS795	TCEI0815	10,0

Пожалуйста, уточняйте наличие на складе и действующую цену

Державки для пластин LCGF, LCGN, LCMF и LCMR

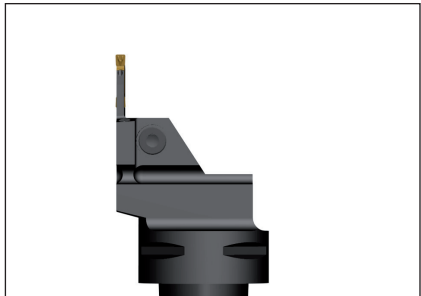

• Номенклатуру пластин см. на стр. 673-686, 688-689

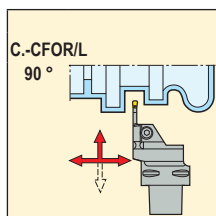
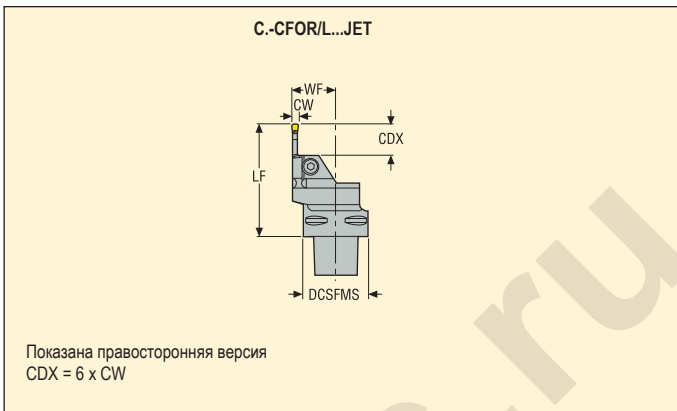

Хвост Seco-Capto	Обозначение	Размеры в мм						Cp***	KG	Размер гнезда	
		DCSFMS	WF	LF	CDX**	DCINN3*					
C4	3	C4-CFOR-27070-03-JET	40	27,0	70	20	195	70	0,5	3	LC..1603..
		C4-CFOL-27070-03-JET	40	27,0	70	20	195	70	0,5	3	LC..1603..
	4	C4-CFOR-27080-04-JET	40	27,0	80	24	195	70	0,5	4	LC..1604..
		C4-CFOL-27080-04-JET	40	27,0	80	24	195	70	0,5	4	LC..1604..
	5	C4-CFOR-27085-05-JET	40	27,0	85	30	195	70	0,5	5	LC..1605..
		C4-CFOL-27085-05-JET	40	27,0	85	30	195	70	0,5	5	LC..1605..
C5	3	C5-CFOR-35070-03-JET	50	35,0	70	18	195	70	0,7	6	LC..1603..
		C5-CFOL-35070-03-JET	50	35,0	70	18	195	70	0,7	6	LC..1603..
	4	C5-CFOR-35080-04-JET	50	35,0	80	24	195	70	0,8	4	LC..1604..
		C5-CFOL-35080-04-JET	50	35,0	80	24	195	70	0,8	4	LC..1604..
	5	C5-CFOR-35085-05-JET	50	35,0	85	30	195	70	0,8	5	LC..1605..
		C5-CFOL-35085-05-JET	50	35,0	85	30	195	70	0,8	5	LC..1605..
	6	C5-CFOR-35100-06-JET	50	35,0	100	36	195	70	1,0	6	LC..1606..
		C5-CFOL-35100-06-JET	50	35,0	100	36	195	70	1,0	6	LC..1606..

*DCINN3 – минимальный диаметр отверстия для операций внутреннего точения, см. стр. 555

**Макс. глубина резания для LCGF/LCMF16.. = 14 мм

*** Макс. давление СОЖ (бар)

Комплектующие, Включено в комплект поставки

Для держателя	Ключ прижима	Винт прижима	Значение момента, Нм
			
CFOR/L...-03	4SMS795	TCEI0513	6,0
CFOR/L...-04	5SMS795	TCEI0613	8,0
CFOR/L...-05	5SMS795	TCEI0613	8,0
CFOR/L...-06	6SMS795	TCEI0815	10,0

Пожалуйста, уточняйте наличие на складе и действующую цену

Державки для пластин LCGF, LCGN, LCMF и LCMR

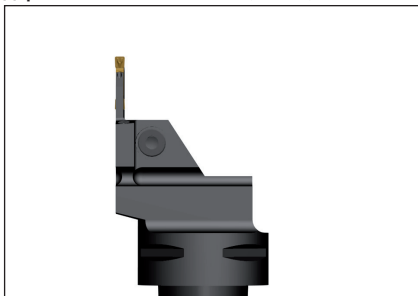

• Номенклатуру пластин см. на стр. 673-686, 688-689

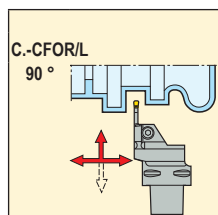
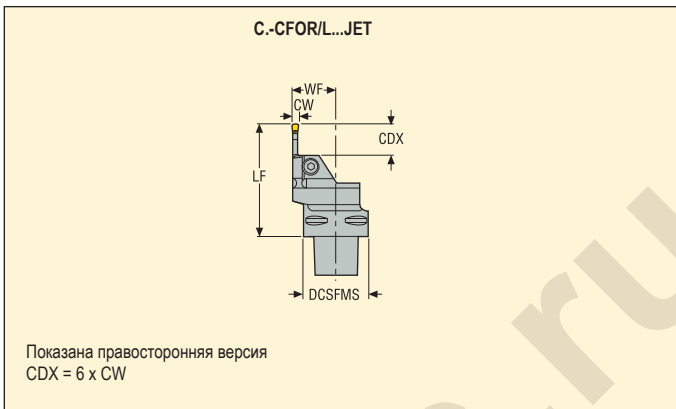

Хвост Seco-Capto	Обозначение	Размеры в мм						CP***	KG	Размер гнезда	Image
		DCSFMS	WF	LF	CDX**	DCINN3*					
C6	C6-CFOR-45075-03-JET	63	45,0	75	18	195	70	1,2	3	LC..1603..	
	C6-CFOL-45075-03-JET	63	45,0	75	18	195	70	1,2	3	LC..1603..	
4	C6-CFOR-45080-04-JET	63	45,0	80	24	195	70	1,1	4	LC..1604..	
	C6-CFOL-45080-04-JET	63	45,0	80	24	195	70	1,1	4	LC..1604..	
5	C6-CFOR-45090-05-JET	63	45,0	90	30	195	70	1,2	5	LC..1605..	
	C6-CFOL-45090-05-JET	63	45,0	90	30	195	70	1,2	5	LC..1605..	
6	C6-CFOR-45100-06-JET	63	45,0	100	36	195	70	1,3	6	LC..1606..	
	C6-CFOL-45100-06-JET	63	45,0	100	36	195	70	1,3	6	LC..1606..	
8	C6-CFOR-45115-08-JET	63	45,0	115	48	195	70	1,4	8	LC..3008..	
	C6-CFOL-45115-08-JET	63	45,0	115	48	195	70	1,4	8	LC..3008..	

*DCINN3 – минимальный диаметр отверстия для операций внутреннего точения, см. табл. 55, бина резания для LCGF/LCMF16.. = 14 мм, LCGF/LCMF30.. = 28

*** Макс. давление СОЖ (бар)

Комплектующие, Включено в комплект поставки

Для держателя	Ключ прижима	Винт прижима	Значение момента, Нм
CFOR/L...-03	4SMS795	TCEI0513	6,0
CFOR/L...-04	5SMS795	TCEI0613	8,0
CFOR/L...-05	5SMS795	TCEI0613	8,0
CFOR/L...-06	6SMS795	TCEI0815	10,0
CFOR/L...-08	6SMS795	TCEI1020	15,0

Пожалуйста, уточняйте наличие на складе и действующую цену

Державки для пластин LCMF



• Номенклатуру пластин см. на стр. 672

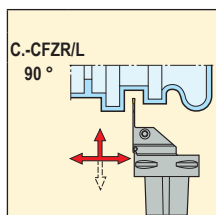
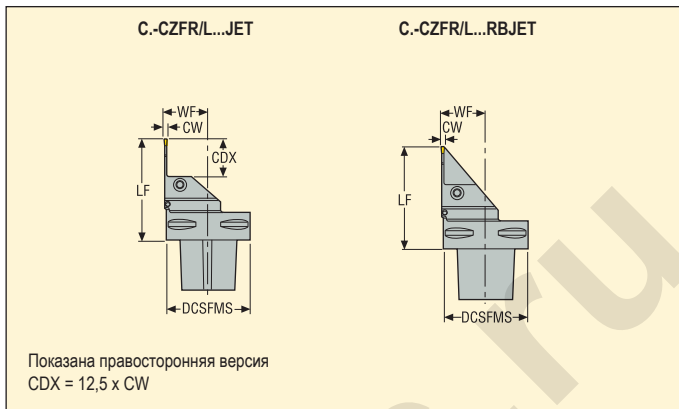

Хвост Seco-Capto	Обозначение	Размеры в мм					Cp***	KG	Размер гнезда	Image
		DCSFMS	WF	LF	CDX	CUTDIA*				
C4	C4-CFZR-22075-2802JET	40	22,0	75	26	-	70	0,5	2	LC..2802..
	C4-CFZL-22075-2802JET	40	22,0	75	26	-	70	0,5	2	LC..2802..
C5	C5-CFZR-27075-2802JET	50	27,0	75	26	-	70	0,7	2	LC..2802..
	C5-CFZL-27075-2802JET	50	27,0	75	26	-	70	0,7	2	LC..2802..
C6	C6-CFZR-33075-2802JET	63	33,0	75	26	-	70	1,0	2	LC..2802..
	C6-CFZL-33075-2802JET	63	33,0	75	26	-	70	1,0	2	LC..2802..
C4	C4-CFZR-22075-2802RBJET	40	22,0	75	28	52	70	0,6	2	LC..2802..
	C4-CFZL-22075-2802RBJET	40	22,0	75	28	52	70	0,6	2	LC..2802..
C5	C5-CFZR-27075-2802RBJET	50	27,0	75	28	52	70	0,7	2	LC..2802..
	C5-CFZL-27075-2802RBJET	50	27,0	75	28	52	70	0,7	2	LC..2802..
C6	C6-CFZR-33075-2802RBJET	63	33,0	75	28	52	70	1,1	2	LC..2802..
	C6-CFZL-33075-2802RBJET	63	33,0	75	28	52	70	1,1	2	LC..2802..

*Из-за конструкции инструмента глубина обработки канавки ограничена, см. стр. 555

*** Макс. давление СОЖ (бар)

Комплектующие, Включено в комплект поставки

Для держателя	Ключ прижима	Винт прижима	Значение момента, Нм
CFZR/L...02	4SMS795	TCEI0513	6,0

Пожалуйста, уточняйте наличие на складе и действующую цену

Державки для пластин LCGF, LCGN, LCMF и LCMR



• Номенклатуру пластин см. на стр. 672-686, 688-689

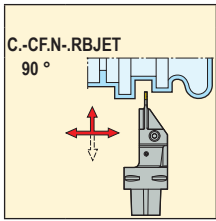
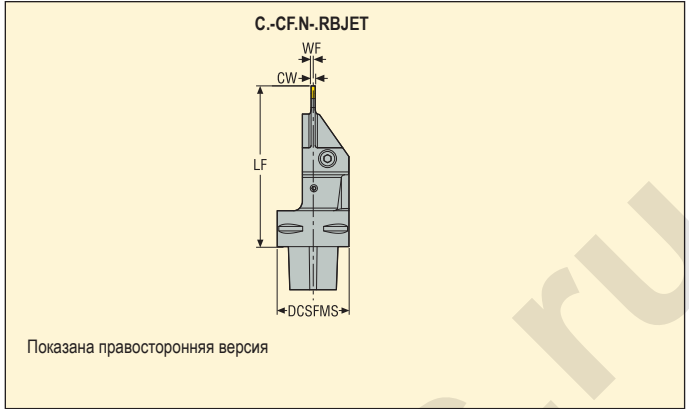

Хвост Seco- Capto	Обозначение	Размеры в мм				Ср***	KG	Размер гнезда	
		DCSFMS	WF	LF	CUTDIA*				
C4	2 C4-CFZN-00075-2802RBJET	40	1,0	75	52	70	0,5	2	LC..2802..
	3 C4-CFXN-00090-03RBJET	40	1,5	90	64	70	0,6	3	LC..1603..

*Из-за конструкции инструмента глубина обработки канавки ограничена, см. стр. 555

*** Макс. давление СОЖ (бар)

Комплектующие, Включено в комплект поставки

Для держателя	Ключ прижима	Винт прижима	Значение момента, Нм
CFZN/CFXN	4SMS795	TCEI0513	6,0

Пожалуйста, уточняйте наличие на складе и действующую цену

Державки для пластин LCGF, LCGN, LCMF и LCMR

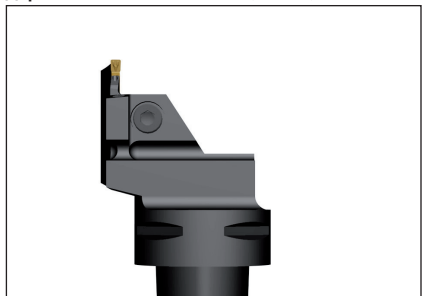

• Номенклатуру пластин см. на стр. 673-678, 688-689

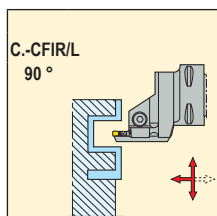

Хвост Seco-Capto	Обозначение	Размеры в мм						Cp***	KG	Размер гнезда	Image	
		INPLM	INPLX	DCSFMS	WF	LF	CDX					
C4	3	C4-CFIR-27060-03L080055-JET	55	80	40	27	60	9	70	0,5	3	LC..1603..
		C4-CFIR-27060-03L100070-JET	70	100	40	27	60	9	70	0,5	3	LC..1603..
		C4-CFIR-27060-03L130090-JET	90	130	40	27	60	9	70	0,5	3	LC..1603..
		C4-CFIR-27060-03L170110-JET	110	170	40	27	60	9	70	0,4	3	LC..1603..
		C4-CFIL-27060-03R080055-JET	55	80	40	27	60	9	70	0,5	3	LC..1603..
		C4-CFIL-27060-03R100070-JET	70	100	40	27	60	9	70	0,5	3	LC..1603..
		C4-CFIL-27060-03R130090-JET	90	130	40	27	60	9	70	0,5	3	LC..1603..
	C4-CFIL-27060-03R170110-JET	110	170	40	27	60	9	70	0,4	3	LC..1603..	
	4	C4-CFIR-27065-04L080055-JET	55	80	40	27	65	12	70	0,5	4	LC..1604..
		C4-CFIR-27065-04L100070-JET	70	100	40	27	65	12	70	0,4	4	LC..1604..
		C4-CFIR-27065-04L130090-JET	90	130	40	27	65	12	70	0,4	4	LC..1604..
		C4-CFIR-27065-04L170110-JET	110	170	40	27	65	12	70	0,4	4	LC..1604..
		C4-CFIR-27065-04L230140-JET	140	230	40	27	65	12	70	0,5	4	LC..1604..
		C4-CFIL-27065-04R080055-JET	55	80	40	27	65	12	70	0,5	4	LC..1604..
C4-CFIL-27065-04R100070-JET		70	100	40	27	65	12	70	0,4	4	LC..1604..	
C4-CFIL-27065-04R130090-JET	90	130	40	27	65	12	70	0,4	4	LC..1604..		
C4-CFIL-27065-04R170110-JET	110	170	40	27	65	12	70	0,4	4	LC..1604..		
C4-CFIL-27065-04R230140-JET	140	230	40	27	65	12	70	0,5	4	LC..1604..		

Исходное значение (INPLM/INPLX) относится к внешнему диаметру канавки, см. стр. 555

*** Макс. давление СОЖ (бар)

Комплектующие, Включено в комплект поставки

Для держателя	Ключ прижима	Винт прижима	Рекомендуемое значение момента затяжки, Нм
CFIR/L...03	4SMS795	TCEI0513	5,0
CFIR/L...04	5SMS795	TCEI0613	5,0

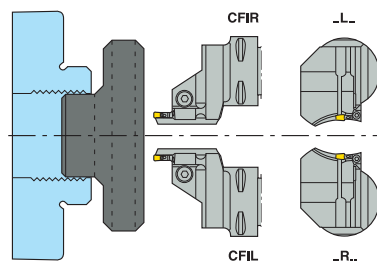

Пожалуйста, уточняйте наличие на складе и действующую цену

Державки для пластин LCGF, LCGN, LCMF и LCMR

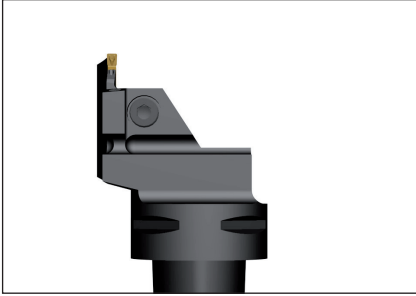

• Номенклатуру пластин см. на стр. 673-678, 688-689

CFIR...L...JET, CFIL...R...JET

Показана правосторонняя версия с левосторонним лезвием
CDX = 3 x CW

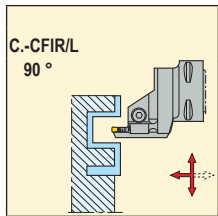

Хвост Seco-Capto	Обозначение	Размеры в мм							Ср**	KG	Размер гнезда	
		INPLM	INPLX	DCSFMS	WF	LF	CDX**	CW				
C4	C4-CFIR-27065-05L080055-JET	55	80	40	27	65	15	70	0,5	5	LC..1605..	
	C4-CFIR-27065-05L100070-JET	70	100	40	27	65	15	70	0,5	5	LC..1605..	
	C4-CFIR-27065-05L130090-JET	90	130	40	27	65	15	70	0,5	5	LC..1605..	
	C4-CFIR-27065-05L170110-JET	110	170	40	27	65	15	70	0,4	5	LC..1605..	
	C4-CFIR-27065-05L230140-JET	140	230	40	27	65	15	70	0,4	5	LC..1605..	
	C4-CFIL-27065-05R080055-JET	55	80	40	27	65	15	70	0,5	5	LC..1605..	
	C4-CFIL-27065-05R100070-JET	70	100	40	27	65	15	70	0,5	5	LC..1605..	
	C4-CFIL-27065-05R130090-JET	90	130	40	27	65	15	70	0,5	5	LC..1605..	
	C4-CFIL-27065-05R170110-JET	110	170	40	27	65	15	70	0,4	5	LC..1605..	
	C4-CFIL-27065-05R230140-JET	140	230	40	27	65	15	70	0,4	5	LC..1605..	

Исходное значение (INPLM/INPLX) относится к внешнему диаметру канавки, см. стр. 555

**Макс. глубина резания для LCGF/LCMF16.. = 14 мм

*** Макс. давление СОЖ (бар)

Комплектующие, Включено в комплект поставки

Для держателя	Ключ прижима	Винт прижима	Рекомендуемое значение момента затяжки, Нм
CFIR/L...-05	5SMS795	TCEI0613	5,0

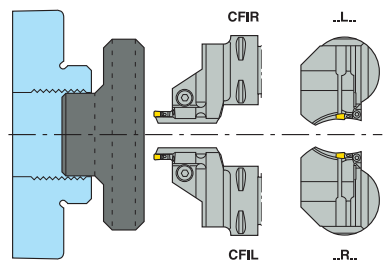

Пожалуйста, уточняйте наличие на складе и действующую цену

Державки для пластин LCGF, LCGN, LCMF и LCMR

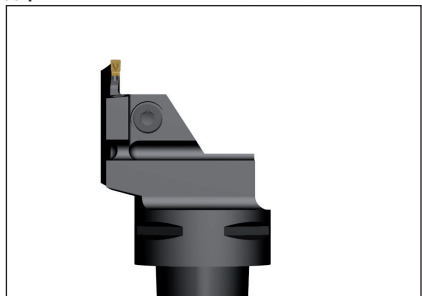

• Номенклатуру пластин см. на стр. 673-678, 688-689

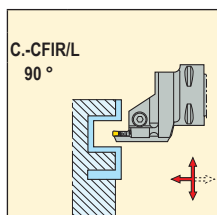

Хвост Seco-Capto	Обозначение	Размеры в мм						CP***	KG	Размер гнезда	Image	
		INPLM	INPLX	DCSFMS	WF	LF	CDX					
C5	3	C5-CFIR-35060-03L080055-JET	55	80	50	35	60	9	70	0,7	3	LC..1603..
		C5-CFIR-35060-03L100070-JET	70	100	50	35	60	9	70	0,6	3	LC..1603..
		C5-CFIR-35060-03L130090-JET	90	130	50	35	60	9	70	0,7	3	LC..1603..
		C5-CFIR-35060-03L170110-JET	110	170	50	35	60	9	70	0,6	3	LC..1603..
		C5-CFIL-35060-03R080055-JET	55	80	50	35	60	9	70	0,7	3	LC..1603..
		C5-CFIL-35060-03R100070-JET	70	100	50	35	60	9	70	0,6	3	LC..1603..
		C5-CFIL-35060-03R130090-JET	90	130	50	35	60	9	70	0,7	3	LC..1603..
	C5-CFIL-35060-03R170110-JET	110	170	50	35	60	9	70	0,6	3	LC..1603..	
	4	C5-CFIR-35065-04L080055-JET	55	80	50	35	65	12	70	0,7	4	LC..1604..
		C5-CFIR-35065-04L100070-JET	70	100	50	35	65	12	70	0,6	4	LC..1604..
		C5-CFIR-35065-04L130090-JET	90	130	50	35	65	12	70	0,7	4	LC..1604..
		C5-CFIR-35065-04L170110-JET	110	170	50	35	65	12	70	0,7	4	LC..1604..
		C5-CFIR-35065-04L230140-JET	140	230	50	35	65	12	70	0,7	4	LC..1604..
		C5-CFIL-35065-04R080055-JET	55	80	50	35	65	12	70	0,7	4	LC..1604..
C5-CFIL-35065-04R100070-JET		70	100	50	35	65	12	70	0,6	4	LC..1604..	
C5-CFIL-35065-04R130090-JET	90	130	50	35	65	12	70	0,7	4	LC..1604..		
C5-CFIL-35065-04R170110-JET	110	170	50	35	65	12	70	0,7	4	LC..1604..		
C5-CFIL-35065-04R230140-JET	140	230	50	35	65	12	70	0,7	4	LC..1604..		

Исходное значение (INPLM/INPLX) относится к внешнему диаметру канавки, см. стр. 555

*** Макс. давление СОЖ (бар)

Комплектующие, Включено в комплект поставки

Для держателя	Ключ прижима	Винт прижима	Рекомендуемое значение момента затяжки, Нм
CFIR/L...03	4SMS795	TCEI0513	5,0
CFIR/L...04	5SMS795	TCEI0613	5,0

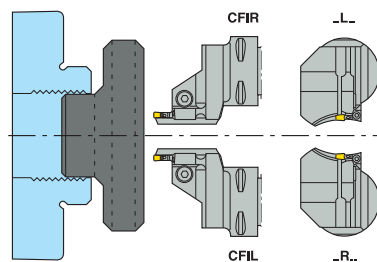

Пожалуйста, уточняйте наличие на складе и действующую цену

Державки для пластин LCGF, LCGN, LCMF и LCMR

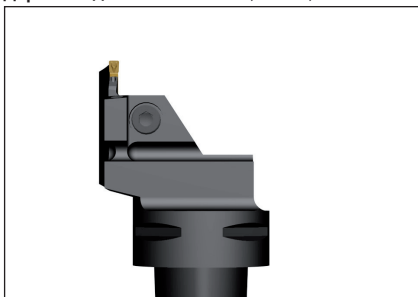

• Номенклатуру пластин см. на стр. 673-678, 688-689

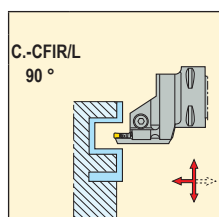

Хвост Seco-Capto	Обозначение	Размеры в мм						Cp**	KG	Размер гнезда	Image
		INPLM	INPLX	DCSFMS	WF	LF	CDX**				
C5	C5-CFIR-35065-05L080055-JET	55	80	50	35	65	15	70	0,7	5	LC..1605..
	C5-CFIR-35065-05L100070-JET	70	100	50	35	65	15	70	0,7	5	LC..1605..
	C5-CFIR-35065-05L130090-JET	90	130	50	35	65	15	70	0,6	5	LC..1605..
	C5-CFIR-35065-05L170110-JET	110	170	50	35	65	15	70	0,6	5	LC..1605..
	C5-CFIR-35065-05L230140-JET	140	230	50	35	65	15	70	0,7	5	LC..1605..
	C5-CFIL-35065-05R080055-JET	55	80	50	35	65	15	70	0,7	5	LC..1605..
	C5-CFIL-35065-05R100070-JET	70	100	50	35	65	15	70	0,7	5	LC..1605..
	C5-CFIL-35065-05R130090-JET	90	130	50	35	65	15	70	0,6	5	LC..1605..
	C5-CFIL-35065-05R170110-JET	110	170	50	35	65	15	70	0,6	5	LC..1605..
	C5-CFIL-35065-05R230140-JET	140	230	50	35	65	15	70	0,7	5	LC..1605..
C6	C5-CFIR-35075-06L080055-JET	55	80	50	35	75	18	70	0,8	6	LC..1606..
	C5-CFIR-35075-06L100070-JET	70	100	50	35	75	18	70	0,6	6	LC..1606..
	C5-CFIR-35075-06L130090-JET	90	130	50	35	75	18	70	0,8	6	LC..1606..
	C5-CFIR-35075-06L170110-JET	110	170	50	35	75	18	70	0,6	6	LC..1606..
	C5-CFIR-35075-06L230140-JET	140	230	50	35	75	18	70	0,8	6	LC..1606..
	C5-CFIL-35075-06R080055-JET	55	80	50	35	75	18	70	0,8	6	LC..1606..
	C5-CFIL-35075-06R100070-JET	70	100	50	35	75	18	70	0,6	6	LC..1606..
	C5-CFIL-35075-06R130090-JET	90	130	50	35	75	18	70	0,8	6	LC..1606..
	C5-CFIL-35075-06R170110-JET	110	170	50	35	75	18	70	0,6	6	LC..1606..
	C5-CFIL-35075-06R230140-JET	140	230	50	35	75	18	70	0,8	6	LC..1606..

Исходное значение (INPLM/INPLX) относится к внешнему диаметру канавки, см. стр. 555

**Макс. глубина резания для LCGF/LCMF16.. = 14 мм

*** Макс. давление СОЖ (бар)

Комплектующие, Включено в комплект поставки

Для держателя	Ключ прижима	Винт прижима	Рекомендуемое значение момента затяжки, Нм
CFIR/L...-05	5SMS795	TCEI0613	5,0
CFIR/L...-06	6SMS795	TCEI0815	5,0

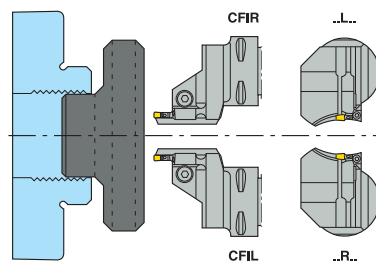

Пожалуйста, уточняйте наличие на складе и действующую цену

Державки для пластин LCGF, LCGN, LCMF и LCMR

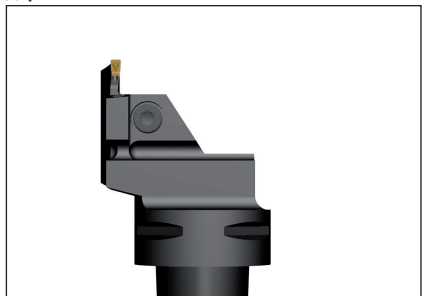

• Номенклатуру пластин см. на стр. 673-678, 688-689

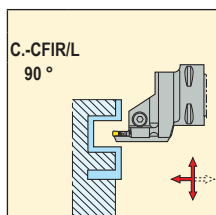

Хвост Seco-Capto	Обозначение	Размеры в мм						Cp***	KG	Размер гнезда		
		INPLM	INPLX	DCSFMS	WF	LF	CDX					
C6	3	C6-CFIR-45065-03L080055-JET	55	80	63	45	65	9	70	1,1	3	LC..1603..
		C6-CFIR-45065-03L100070-JET	70	100	63	45	65	9	70	1,1	3	LC..1603..
		C6-CFIR-45065-03L130090-JET	90	130	63	45	65	9	70	1,1	3	LC..1603..
		C6-CFIR-45065-03L170110-JET	110	170	63	45	65	9	70	1,1	3	LC..1603..
		C6-CFIL-45065-03R080055-JET	55	80	63	45	65	9	70	1,1	3	LC..1603..
		C6-CFIL-45065-03R100070-JET	70	100	63	45	65	9	70	1,1	3	LC..1603..
		C6-CFIL-45065-03R130090-JET	90	130	63	45	65	9	70	1,1	3	LC..1603..
	C6-CFIL-45065-03R170110-JET	110	170	63	45	65	9	70	1,1	3	LC..1603..	
	4	C6-CFIR-45065-04L080055-JET	55	80	63	45	65	12	70	1,1	4	LC..1604..
		C6-CFIR-45065-04L100070-JET	70	100	63	45	65	12	70	1,1	4	LC..1604..
		C6-CFIR-45065-04L130090-JET	90	130	63	45	65	12	70	1,1	4	LC..1604..
		C6-CFIR-45065-04L170110-JET	110	170	63	45	65	12	70	1,1	4	LC..1604..
		C6-CFIR-45065-04L230140-JET	140	230	63	45	65	12	70	1,1	4	LC..1604..
		C6-CFIL-45065-04R080055-JET	55	80	63	45	65	12	70	1,1	4	LC..1604..
C6-CFIL-45065-04R100070-JET		70	100	63	45	65	12	70	1,1	4	LC..1604..	
C6-CFIL-45065-04R130090-JET	90	130	63	45	65	12	70	1,1	4	LC..1604..		
C6-CFIL-45065-04R170110-JET	110	170	63	45	65	12	70	1,1	4	LC..1604..		
C6-CFIL-45065-04R230140-JET	140	230	63	45	65	12	70	1,1	4	LC..1604..		

Исходное значение (INPLM/INPLX) относится к внешнему диаметру канавки, см. стр. 555

*** Макс. давление СОЖ (бар)

Комплектующие, Включено в комплект поставки

Для держателя	Ключ прижима	Винт прижима	Рекомендуемое значение момента затяжки, Нм
CFIR/L...03	4SMS795	TCEI0513	5,0
CFIR/L...04	5SMS795	TCEI0613	5,0

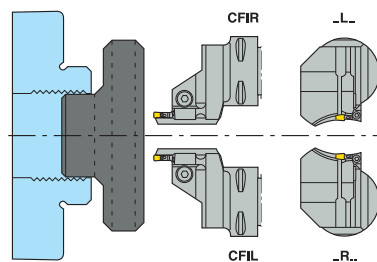

Пожалуйста, уточняйте наличие на складе и действующую цену

Державки для пластин LCGF, LCGN, LCMF и LCMR

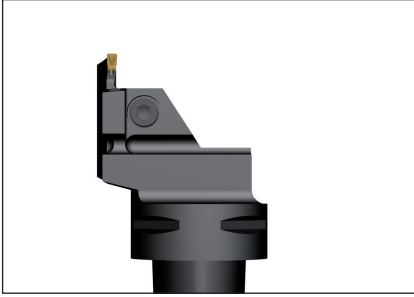

• Номенклатуру пластин см. на стр. 673-678, 688-689

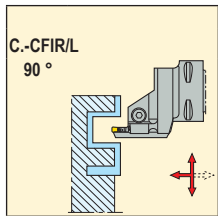

Хвост Seco-Capto	Обозначение	Размеры в мм							Cp**	KG	Размер гнезда	Image
		INPLM	INPLX	DCSFMS	WF	LF	CDX**					
C6	5	C6-CFIR-45070-05L080055-JET	55	80	63	45	70	15	70	1,1	5	LC..1605..
		C6-CFIR-45070-05L100070-JET	70	100	63	45	70	15	70	1,1	5	LC..1605..
		C6-CFIR-45070-05L130090-JET	90	130	63	45	70	15	70	1,1	5	LC..1605..
		C6-CFIR-45070-05L170110-JET	110	170	63	45	70	15	70	1,1	5	LC..1605..
		C6-CFIR-45070-05L230140-JET	140	230	63	45	70	15	70	1,1	5	LC..1605..
		C6-CFIL-45070-05R080055-JET	55	80	63	45	70	15	70	1,1	5	LC..1605..
		C6-CFIL-45070-05R100070-JET	70	100	63	45	70	15	70	1,1	5	LC..1605..
		C6-CFIL-45070-05R130090-JET	90	130	63	45	70	15	70	1,1	5	LC..1605..
	6	C6-CFIL-45070-05R170110-JET	110	170	63	45	70	15	70	1,1	5	LC..1605..
		C6-CFIL-45070-05R230140-JET	140	230	63	45	70	15	70	1,1	5	LC..1605..
		C6-CFIR-45075-06L080055-JET	55	80	63	45	75	18	70	1,1	6	LC..1606..
		C6-CFIR-45075-06L100070-JET	70	100	63	45	75	18	70	1,1	6	LC..1606..
		C6-CFIR-45075-06L130090-JET	90	130	63	45	75	18	70	1,1	6	LC..1606..
		C6-CFIR-45075-06L170110-JET	110	170	63	45	75	18	70	1,1	6	LC..1606..
	C6-CFIR-45075-06L230140-JET	140	230	63	45	75	18	70	1,1	6	LC..1606..	
	C6-CFIL-45075-06R080055-JET	55	80	63	45	75	18	70	1,1	6	LC..1606..	
	C6-CFIL-45075-06R100070-JET	70	100	63	45	75	18	70	1,1	6	LC..1606..	
	C6-CFIL-45075-06R130090-JET	90	130	63	45	75	18	70	1,1	6	LC..1606..	
	C6-CFIL-45075-06R170110-JET	110	170	63	45	75	18	70	1,1	6	LC..1606..	
	C6-CFIL-45075-06R230140-JET	140	230	63	45	75	18	70	1,1	6	LC..1606..	

Исходное значение (INPLM/INPLX) относится к внешнему диаметру канавки, см. стр. 555

**Макс. глубина резания для LCGF/LCMF16.. = 14 мм

*** Макс. давление СОЖ (бар)

Комплектующие, Включено в комплект поставки

Для держателя	Ключ прижима	Винт прижима	Рекомендуемое значение момента затяжки, Нм
CFIR/L...-05	5SMS795	TCEI0613	5,0
CFIR/L...-06	6SMS795	TCEI0815	5,0

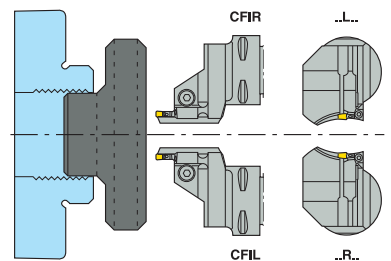

Пожалуйста, уточняйте наличие на складе и действующую цену

Державки для пластин LCGF, LCGN, LCMF и LCMR

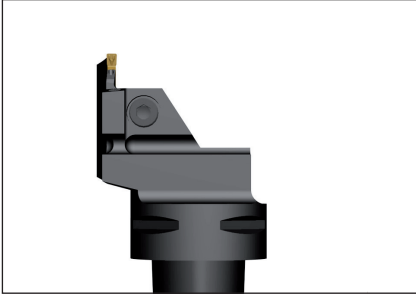

• Номенклатуру пластин см. на стр. 673, 676-678

CFIR...L...JET, CFIL...R...JET

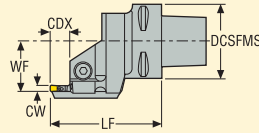

Показана правосторонняя версия с левосторонним лезвием
CDX = 3 x CW

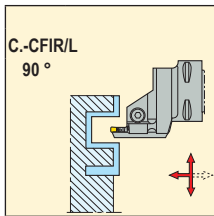

Хвост Seco-Capto	Обозначение	Размеры в мм							Cp***	KG	Размер гнезда	Insert
		INPLM	INPLX	DCSFMS	WF	LF	CDX	CW				
C6	8	C6-CFIR-45085-08L130090-JET	90	130	63	45	85	24	70	1,2	8	LC..3008..
		C6-CFIR-45085-08L170110-JET	110	170	63	45	85	24	70	1,2	8	LC..3008..
		C6-CFIR-45085-08L230140-JET	140	230	63	45	85	24	70	1,2	8	LC..3008..
		C6-CFIR-45085-08L500200-JET	200	500	63	45	85	24	70	1,2	8	LC..3008..
		C6-CFIL-45085-08R130090-JET	90	130	63	45	85	24	70	1,2	8	LC..3008..
		C6-CFIL-45085-08R170110-JET	110	170	63	45	85	24	70	1,2	8	LC..3008..
		C6-CFIL-45085-08R230140-JET	140	230	63	45	85	24	70	1,2	8	LC..3008..
		C6-CFIL-45085-08R500200-JET	200	500	63	45	85	24	70	1,2	8	LC..3008..

Исходное значение (INPLM/INPLX) относится к внешнему диаметру канавки, см. стр. 555

*** Макс. давление СОЖ (бар)

Комплектующие, Включено в комплект поставки

Для держателя	Ключ прижима	Винт прижима	Рекомендуемое значение момента затяжки, Нм
CFIR/L...08	6SMS795	TCEI1020	10,0

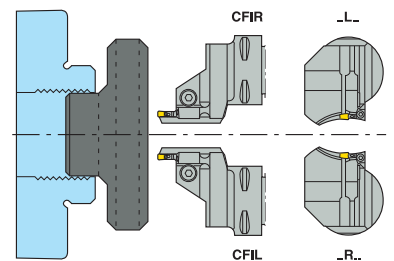

Пожалуйста, уточняйте наличие на складе и действующую цену

Державки для пластин LCGF, LCGN, LCMF и LCMR

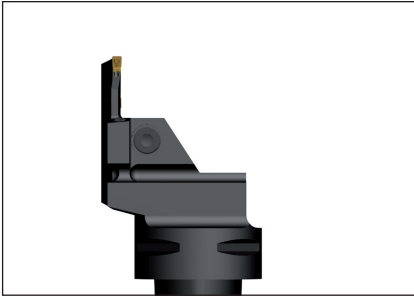

• Номенклатуру пластин см. на стр. 673-678, 688-689

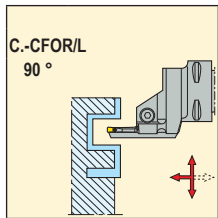
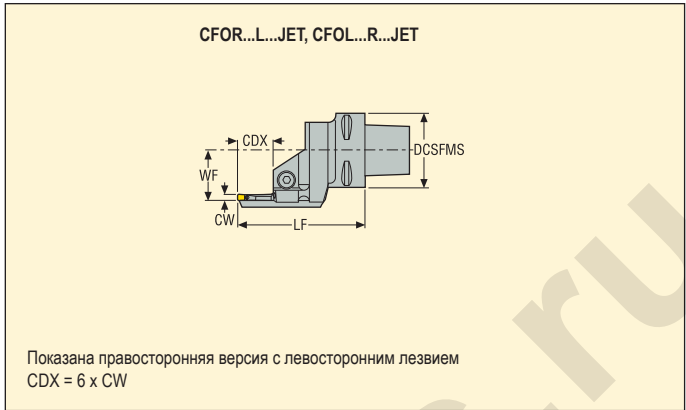

Хвост Seco-Capto	Обозначение	Размеры в мм						Cp**	KG	Размер гнезда	Image
		INPLM	INPLX	DCSFMS	WF	LF	CDX**				
3	C4-CFOR-27070-03L080055-JET	55	80	40	27	70	18	70	0,5	3	LC..1603..
	C4-CFOR-27070-03L100070-JET	70	100	40	27	70	18	70	0,5	3	LC..1603..
	C4-CFOR-27070-03L130090-JET	90	130	40	27	70	18	70	0,5	3	LC..1603..
	C4-CFOR-27070-03L170110-JET	110	170	40	27	70	18	70	0,5	3	LC..1603..
	C4-CFOR-27070-03L230140-JET	140	230	40	27	70	18	70	0,5	3	LC..1603..
	C4-CFOR-27070-03L500200-JET	200	500	40	27	70	18	70	0,5	3	LC..1603..
	C4-CFOL-27070-03R080055-JET	55	80	40	27	70	18	70	0,5	3	LC..1603..
	C4-CFOL-27070-03R100070-JET	70	100	40	27	70	18	70	0,5	3	LC..1603..
	C4-CFOL-27070-03R130090-JET	90	130	40	27	70	18	70	0,5	3	LC..1603..
	C4-CFOL-27070-03R170110-JET	110	170	40	27	70	18	70	0,5	3	LC..1603..
	C4-CFOL-27070-03R230140-JET	140	230	40	27	70	18	70	0,5	3	LC..1603..
	C4-CFOL-27070-03R500200-JET	200	500	40	27	70	18	70	0,5	3	LC..1603..
4	C4-CFOR-27080-04L080055-JET	55	80	40	27	80	24	70	0,5	4	LC..1604..
	C4-CFOR-27080-04L100070-JET	70	100	40	27	80	24	70	0,5	4	LC..1604..
	C4-CFOR-27080-04L130090-JET	90	130	40	27	80	24	70	0,5	4	LC..1604..
	C4-CFOR-27080-04L170110-JET	110	170	40	27	80	24	70	0,5	4	LC..1604..
	C4-CFOR-27080-04L230140-JET	140	230	40	27	80	24	70	0,5	4	LC..1604..
	C4-CFOR-27080-04L500200-JET	200	500	40	27	80	24	70	0,5	4	LC..1604..
	C4-CFOL-27080-04R080055-JET	55	80	40	27	80	24	70	0,5	4	LC..1604..
	C4-CFOL-27080-04R100070-JET	70	100	40	27	80	24	70	0,5	4	LC..1604..
	C4-CFOL-27080-04R130090-JET	90	130	40	27	80	24	70	0,5	4	LC..1604..
	C4-CFOL-27080-04R170110-JET	110	170	40	27	80	24	70	0,5	4	LC..1604..
	C4-CFOL-27080-04R230140-JET	140	230	40	27	80	24	70	0,5	4	LC..1604..
	C4-CFOL-27080-04R500200-JET	200	500	40	27	80	24	70	0,5	4	LC..1604..

Исходное значение (INPLM/INPLX) относится к внешнему диаметру канавки, см. стр. 555

**Макс. глубина резания для LCGF/LCMF16.. = 14 мм

*** Макс. давление СОЖ (бар)

Комплектующие, Включено в комплект поставки

Для держателя	Ключ прижима	Винт прижима	Рекомендуемое значение момента затяжки, Нм
CFOR/L...-03	4SMS795	TCEI0513	5,0
CFOR/L...-04	5SMS795	TCEI0613	5,0

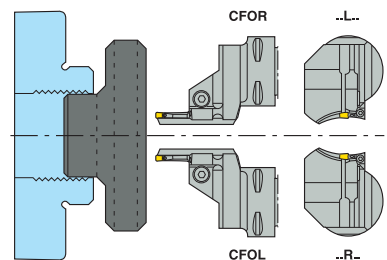

Пожалуйста, уточняйте наличие на складе и действующую цену

Державки для пластин LCGF, LCGN, LCMF и LCMR

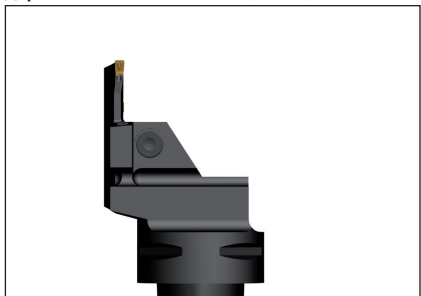

• Номенклатуру пластин см. на стр. 673-678, 688-689

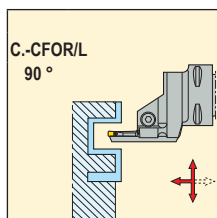

Хвост Seco-Capto	Обозначение	Размеры в мм						Cp***	KG	Размер гнезда	Image
		INPLM	INPLX	DCSFMS	WF	LF	CDX**				
C4	C4-CFOR-27085-05L080055-JET	55	80	40	27	85	30	70	0,5	5	LC..1605..
	C4-CFOR-27085-05L100070-JET	70	100	40	27	85	30	70	0,5	5	LC..1605..
	C4-CFOR-27085-05L130090-JET	90	130	40	27	85	30	70	0,5	5	LC..1605..
	C4-CFOR-27085-05L170110-JET	110	170	40	27	85	30	70	0,5	5	LC..1605..
	C4-CFOR-27085-05L230140-JET	140	230	40	27	85	30	70	0,5	5	LC..1605..
	C4-CFOR-27085-05L500200-JET	200	500	40	27	85	30	70	0,5	5	LC..1605..
	C4-CFOL-27085-05R080055-JET	55	80	40	27	85	30	70	0,5	5	LC..1605..
	C4-CFOL-27085-05R100070-JET	70	100	40	27	85	30	70	0,5	5	LC..1605..
	C4-CFOL-27085-05R130090-JET	90	130	40	27	85	30	70	0,5	5	LC..1605..
	C4-CFOL-27085-05R170110-JET	110	170	40	27	85	30	70	0,5	5	LC..1605..
	C4-CFOL-27085-05R230140-JET	140	230	40	27	85	30	70	0,5	5	LC..1605..
	C4-CFOL-27085-05R500200-JET	200	500	40	27	85	30	70	0,5	5	LC..1605..

Исходное значение (INPLM/INPLX) относится к внешнему диаметру канавки, см. стр. 555

**Макс. глубина резания для LCGF/LCMF16.. = 14 мм

*** Макс. давление СОЖ (бар)

Комплектующие, Включено в комплект поставки

Для держателя	Ключ прижима	Винт прижима	Рекомендуемое значение момента затяжки, Нм
CFOR/L..-05	5SMS795	TCEI0613	5,0

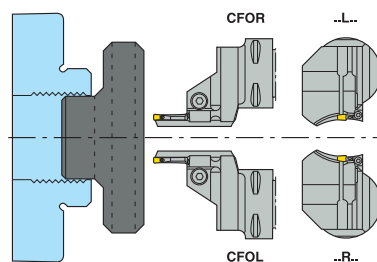

Пожалуйста, уточняйте наличие на складе и действующую цену

Державки для пластин LCGF, LCGN, LCMF и LCMR

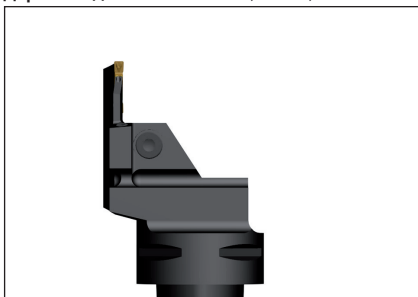

• Номенклатуру пластин см. на стр. 673-678, 688-689

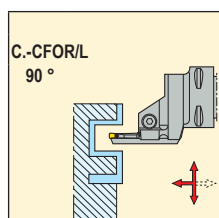

Хвост Seco-Capto	Обозначение	Размеры в мм						Cp**	KG	Размер гнезда	Image	
		INPLM	INPLX	DCSFMS	WF	LF	CDX**					
C5	3	C5-CFOR-35070-03L080055-JET	55	80	50	35	70	18	70	0,7	3	LC..1603..
		C5-CFOR-35070-03L100070-JET	70	100	50	35	70	18	70	0,7	3	LC..1603..
		C5-CFOR-35070-03L130090-JET	90	130	50	35	70	18	70	0,7	3	LC..1603..
		C5-CFOR-35070-03L170110-JET	110	170	50	35	70	18	70	0,7	3	LC..1603..
		C5-CFOR-35070-03L230140-JET	140	230	50	35	70	18	70	0,7	3	LC..1603..
		C5-CFOR-35070-03L500200-JET	200	500	50	35	70	18	70	0,7	3	LC..1603..
	4	C5-CFOL-35070-03R080055-JET	55	80	50	35	70	18	70	0,7	3	LC..1603..
		C5-CFOL-35070-03R100070-JET	70	100	50	35	70	18	70	0,7	3	LC..1603..
		C5-CFOL-35070-03R130090-JET	90	130	50	35	70	18	70	0,7	3	LC..1603..
		C5-CFOL-35070-03R170110-JET	110	170	50	35	70	18	70	0,7	3	LC..1603..
		C5-CFOL-35070-03R230140-JET	140	230	50	35	70	18	70	0,7	3	LC..1603..
		C5-CFOL-35070-03R500200-JET	200	500	50	35	70	18	70	0,7	3	LC..1603..
C5	3	C5-CFOR-35080-04L080055-JET	55	80	50	35	80	24	70	0,8	4	LC..1604..
		C5-CFOR-35080-04L100070-JET	70	100	50	35	80	24	70	0,7	4	LC..1604..
		C5-CFOR-35080-04L130090-JET	90	130	50	35	80	24	70	0,8	4	LC..1604..
		C5-CFOR-35080-04L170110-JET	110	170	50	35	80	24	70	0,8	4	LC..1604..
		C5-CFOR-35080-04L230140-JET	140	230	50	35	80	24	70	0,8	4	LC..1604..
		C5-CFOR-35080-04L500200-JET	200	500	50	35	80	24	70	0,8	4	LC..1604..
	4	C5-CFOL-35080-04R080055-JET	55	80	50	35	80	24	70	0,8	4	LC..1604..
		C5-CFOL-35080-04R100070-JET	70	100	50	35	80	24	70	0,7	4	LC..1604..
		C5-CFOL-35080-04R130090-JET	90	130	50	35	80	24	70	0,8	4	LC..1604..
		C5-CFOL-35080-04R170110-JET	110	170	50	35	80	24	70	0,8	4	LC..1604..
		C5-CFOL-35080-04R230140-JET	140	230	50	35	80	24	70	0,8	4	LC..1604..
		C5-CFOL-35080-04R500200-JET	200	500	50	35	80	24	70	0,8	4	LC..1604..

Исходное значение (INPLM/INPLX) относится к внешнему диаметру канавки, см. стр. 555

**Макс. глубина резания для LCGF/LCMF16.. = 14 мм

*** Макс. давление СОЖ (бар)

Комплектующие, Включено в комплект поставки

Для держателя	Ключ прижима	Винт прижима	Рекомендуемое значение момента затяжки, Нм
CFOR/L...-03	4SMS795	TCEI0513	5,0
CFOR/L...-04	5SMS795	TCEI0613	5,0

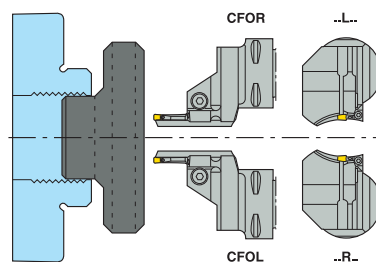

Пожалуйста, уточняйте наличие на складе и действующую цену

Державки для пластин LCGF, LCGN, LCMF и LCMR

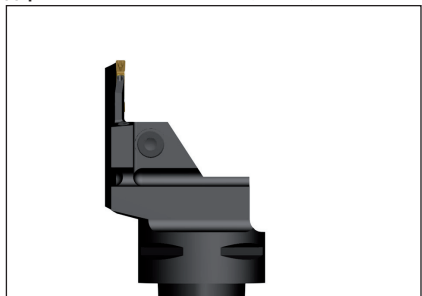

• Номенклатуру пластин см. на стр. 673-678, 688-689

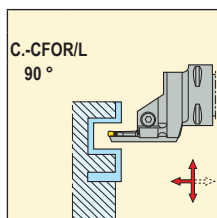

Хвост Seco-Capto	Обозначение	Размеры в мм						C ^{***}	KG	Размер гнезда	Image
		INPLM	INPLX	DCSFMS	WF	LF	CDX**				
5	C5-CFOR-35085-05L080055-JET	55	80	50	35	85	30	70	0,8	5	LC..1605..
	C5-CFOR-35085-05L100070-JET	70	100	50	35	85	30	70	0,8	5	LC..1605..
	C5-CFOR-35085-05L130090-JET	90	130	50	35	85	30	70	0,8	5	LC..1605..
	C5-CFOR-35085-05L170110-JET	110	170	50	35	85	30	70	0,8	5	LC..1605..
	C5-CFOR-35085-05L230140-JET	140	230	50	35	85	30	70	0,8	5	LC..1605..
	C5-CFOR-35085-05L500200-JET	200	500	50	35	85	30	70	0,8	5	LC..1605..
	C5-CFOL-35085-05R080055-JET	55	80	50	35	85	30	70	0,8	5	LC..1605..
	C5-CFOL-35085-05R100070-JET	70	100	50	35	85	30	70	0,8	5	LC..1605..
	C5-CFOL-35085-05R130090-JET	90	130	50	35	85	30	70	0,7	5	LC..1605..
	C5-CFOL-35085-05R170110-JET	110	170	50	35	85	30	70	0,8	5	LC..1605..
	C5-CFOL-35085-05R230140-JET	140	230	50	35	85	30	70	0,8	5	LC..1605..
	C5-CFOL-35085-05R500200-JET	200	500	50	35	85	30	70	0,8	5	LC..1605..
6	C5-CFOR-35100-06L080055-JET	55	80	50	35	100	36	70	0,9	6	LC..1606..
	C5-CFOR-35100-06L100070-JET	70	100	50	35	100	36	70	1,0	6	LC..1606..
	C5-CFOR-35100-06L130090-JET	90	130	50	35	100	36	70	1,0	6	LC..1606..
	C5-CFOR-35100-06L170110-JET	110	170	50	35	100	36	70	1,0	6	LC..1606..
	C5-CFOR-35100-06L230140-JET	140	230	50	35	100	36	70	1,0	6	LC..1606..
	C5-CFOR-35100-06L500200-JET	200	500	50	35	100	36	70	1,0	6	LC..1606..
	C5-CFOL-35100-06R080055-JET	55	80	50	35	100	36	70	0,9	6	LC..1606..
	C5-CFOL-35100-06R100070-JET	70	100	50	35	100	36	70	1,0	6	LC..1606..
	C5-CFOL-35100-06R130090-JET	90	130	50	35	100	36	70	1,0	6	LC..1606..
	C5-CFOL-35100-06R170110-JET	110	170	50	35	100	36	70	1,0	6	LC..1606..
	C5-CFOL-35100-06R230140-JET	140	230	50	35	100	36	70	1,0	6	LC..1606..
	C5-CFOL-35100-06R500200-JET	200	500	50	35	100	36	70	1,0	6	LC..1606..

Исходное значение (INPLM/INPLX) относится к внешнему диаметру канавки, см. стр. 555

**Макс. глубина резания для LCGF/LCMF16.. = 14 мм

*** Макс. давление СОЖ (бар)

Комплектующие, Включено в комплект поставки

Для держателя	Ключ прижима	Винт прижима	Рекомендуемое значение момента затяжки, Нм
CFOR/L..-05	5SMS795	TCEI0613	5,0
CFOR/L..-06	6SMS795	TCEI0815	5,0

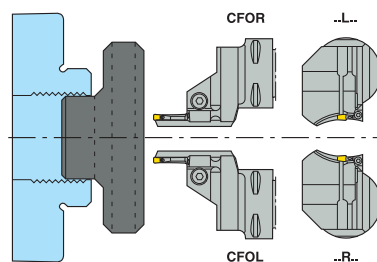

Пожалуйста, уточняйте наличие на складе и действующую цену

Державки для пластин LCGF, LCGN, LCMF и LCMR

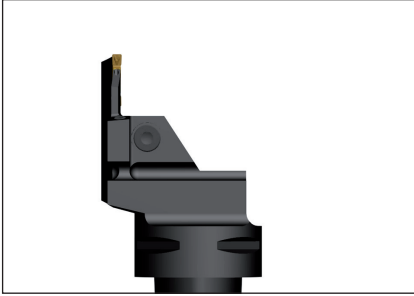

• Номенклатуру пластин см. на стр. 673-678, 688-689

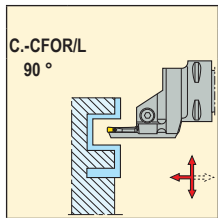

Хвост Seco-Capto	Обозначение	Размеры в мм						Cp**	KG	Размер гнезда	Image	
		INPLM	INPLX	DCSFMS	WF	LF	CDX**					
C6	3	C6-CFOR-45075-03L080055-JET	55	80	63	45	75	18	70	1,2	3	LC..1603..
		C6-CFOR-45075-03L100070-JET	70	100	63	45	75	18	70	1,1	3	LC..1603..
		C6-CFOR-45075-03L130090-JET	90	130	63	45	75	18	70	1,2	3	LC..1603..
		C6-CFOR-45075-03L170110-JET	110	170	63	45	75	18	70	1,1	3	LC..1603..
		C6-CFOR-45075-03L230140-JET	140	230	63	45	75	18	70	1,2	3	LC..1603..
		C6-CFOR-45075-03L500200-JET	200	500	63	45	75	18	70	1,2	3	LC..1603..
	4	C6-CFOL-45075-03R080055-JET	55	80	63	45	75	18	70	1,2	3	LC..1603..
		C6-CFOL-45075-03R100070-JET	70	100	63	45	75	18	70	1,1	3	LC..1603..
		C6-CFOL-45075-03R130090-JET	90	130	63	45	75	18	70	1,2	3	LC..1603..
		C6-CFOL-45075-03R170110-JET	110	170	63	45	75	18	70	1,1	3	LC..1603..
		C6-CFOL-45075-03R230140-JET	140	230	63	45	75	18	70	1,2	3	LC..1603..
		C6-CFOL-45075-03R500200-JET	200	500	63	45	75	18	70	1,2	3	LC..1603..
C6	3	C6-CFOR-45080-04L080055-JET	55	80	63	45	80	24	70	1,2	4	LC..1604..
		C6-CFOR-45080-04L100070-JET	70	100	63	45	80	24	70	1,2	4	LC..1604..
		C6-CFOR-45080-04L130090-JET	90	130	63	45	80	24	70	1,2	4	LC..1604..
		C6-CFOR-45080-04L170110-JET	110	170	63	45	80	24	70	1,2	4	LC..1604..
		C6-CFOR-45080-04L230140-JET	140	230	63	45	80	24	70	1,2	4	LC..1604..
		C6-CFOR-45080-04L500200-JET	200	500	63	45	80	24	70	1,2	4	LC..1604..
	4	C6-CFOL-45080-04R080055-JET	55	80	63	45	80	24	70	1,2	4	LC..1604..
		C6-CFOL-45080-04R100070-JET	70	100	63	45	80	24	70	1,2	4	LC..1604..
		C6-CFOL-45080-04R130090-JET	90	130	63	45	80	24	70	1,2	4	LC..1604..
		C6-CFOL-45080-04R170110-JET	110	170	63	45	80	24	70	1,2	4	LC..1604..
		C6-CFOL-45080-04R230140-JET	140	230	63	45	80	24	70	1,2	4	LC..1604..
		C6-CFOL-45080-04R500200-JET	200	500	63	45	80	24	70	1,2	4	LC..1604..

Исходное значение (INPLM/INPLX) относится к внешнему диаметру канавки, см. стр. 555

**Макс. глубина резания для LCGF/LCMF16.. = 14 мм

*** Макс. давление СОЖ (бар)

Комплектующие, Включено в комплект поставки

Для держателя	Ключ прижима	Винт прижима	Рекомендуемое значение момента затяжки, Нм
CFOR/L...-03	4SMS795	TCEI0513	5,0
CFOR/L...-04	5SMS795	TCEI0613	5,0

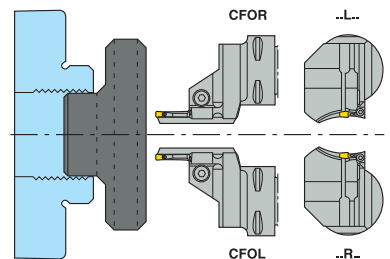

Пожалуйста, уточняйте наличие на складе и действующую цену

Державки для пластин LCGF, LCGN, LCMF и LCMR

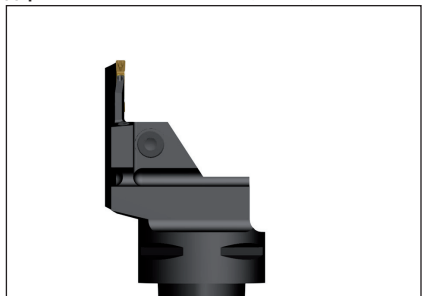

• Номенклатуру пластин см. на стр. 673-678, 688-689

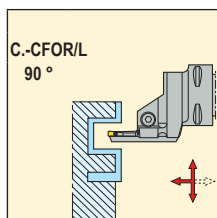

Хвост Seco-Capto	Обозначение	Размеры в мм						C ^{***}	KG	Размер гнезда	Image
		INPLM	INPLX	DCSFMS	WF	LF	CDX**				
5	C6-CFOR-45090-05L080055-JET	55	80	63	45	90	30	70	1,2	5	LC..1605..
	C6-CFOR-45090-05L100070-JET	70	100	63	45	90	30	70	1,2	5	LC..1605..
	C6-CFOR-45090-05L130090-JET	90	130	63	45	90	30	70	1,2	5	LC..1605..
	C6-CFOR-45090-05L170110-JET	110	170	63	45	90	30	70	1,2	5	LC..1605..
	C6-CFOR-45090-05L230140-JET	140	230	63	45	90	30	70	1,2	5	LC..1605..
	C6-CFOR-45090-05L500200-JET	200	500	63	45	90	30	70	1,2	5	LC..1605..
	C6-CFOL-45090-05R080055-JET	55	80	63	45	90	30	70	1,2	5	LC..1605..
	C6-CFOL-45090-05R100070-JET	70	100	63	45	90	30	70	1,2	5	LC..1605..
	C6-CFOL-45090-05R130090-JET	90	130	63	45	90	30	70	1,2	5	LC..1605..
	C6-CFOL-45090-05R170110-JET	110	170	63	45	90	30	70	1,2	5	LC..1605..
	C6-CFOL-45090-05R230140-JET	140	230	63	45	90	30	70	1,2	5	LC..1605..
	C6-CFOL-45090-05R500200-JET	200	500	63	45	90	30	70	1,2	5	LC..1605..
6	C6-CFOR-45100-06L080055-JET	55	80	63	45	100	36	70	1,4	6	LC..1606..
	C6-CFOR-45100-06L100070-JET	70	100	63	45	100	36	70	1,4	6	LC..1606..
	C6-CFOR-45100-06L130090-JET	90	130	63	45	100	36	70	1,3	6	LC..1606..
	C6-CFOR-45100-06L170110-JET	110	170	63	45	100	36	70	1,3	6	LC..1606..
	C6-CFOR-45100-06L230140-JET	140	230	63	45	100	36	70	1,3	6	LC..1606..
	C6-CFOR-45100-06L500200-JET	200	500	63	45	100	36	70	1,3	6	LC..1606..
	C6-CFOL-45100-06R080055-JET	55	80	63	45	100	36	70	1,4	6	LC..1606..
	C6-CFOL-45100-06R100070-JET	70	100	63	45	100	36	70	1,4	6	LC..1606..
	C6-CFOL-45100-06R130090-JET	90	130	63	45	100	36	70	1,3	6	LC..1606..
	C6-CFOL-45100-06R170110-JET	110	170	63	45	100	36	70	1,3	6	LC..1606..
	C6-CFOL-45100-06R230140-JET	140	230	63	45	100	36	70	1,3	6	LC..1606..
	C6-CFOL-45100-06R500200-JET	200	500	63	45	100	36	70	1,3	6	LC..1606..

Исходное значение (INPLM/INPLX) относится к внешнему диаметру канавки, см. стр. 555

**Макс. глубина резания для LCGF/LCMF16.. = 14 мм

*** Макс. давление СОЖ (бар)

Комплектующие, Включено в комплект поставки

Для держателя	Ключ прижима	Винт прижима	Рекомендуемое значение момента затяжки, Нм
CFOR/L..-05	5SMS795	TCEI0613	5,0
CFOR/L..-06	6SMS795	TCEI0815	5,0

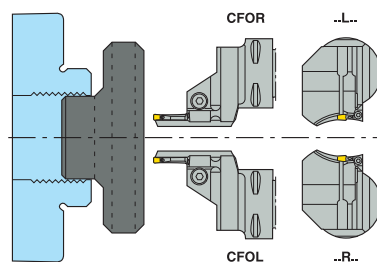

Пожалуйста, уточняйте наличие на складе и действующую цену

Державки для пластин LCGF, LCGN, LCMF и LCMR

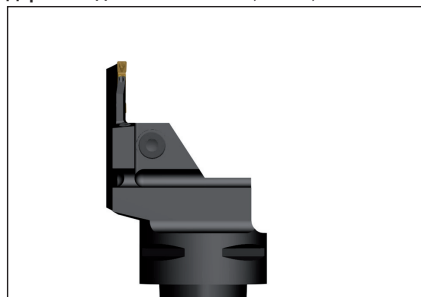

• Номенклатуру пластин см. на стр. 673, 676-678

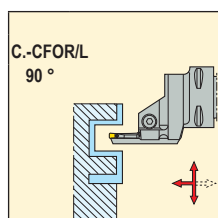
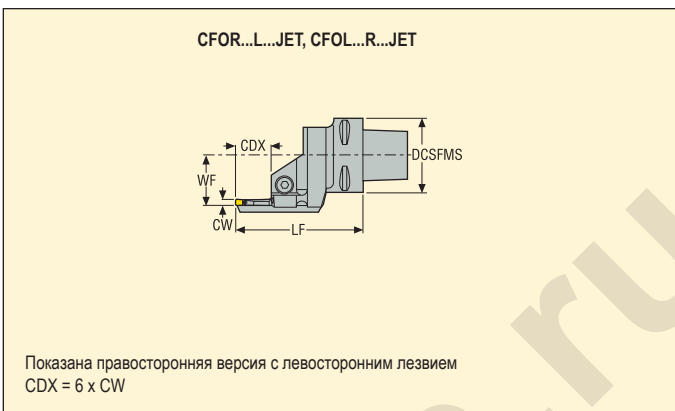

Хвост Seco-Capto	Обозначение	Размеры в мм						Cp**	KG	Размер гнезда	
		INPLM	INPLX	DCSFMS	WF	LF	CDX**				
C6	C6-CFOR-45115-08L130090-JET	90	130	63	45	115	48	70	1,5	8	LC..3008..
	C6-CFOR-45115-08L170110-JET	110	170	63	45	115	48	70	1,5	8	LC..3008..
	C6-CFOR-45115-08L230140-JET	140	230	63	45	115	48	70	1,4	8	LC..3008..
	C6-CFOR-45115-08L500200-JET	200	500	63	45	115	48	70	1,4	8	LC..3008..
	C6-CFOL-45115-08R130090-JET	90	130	63	45	115	48	70	1,5	8	LC..3008..
	C6-CFOL-45115-08R170110-JET	110	170	63	45	115	48	70	1,5	8	LC..3008..
	C6-CFOL-45115-08R230140-JET	140	230	63	45	115	48	70	1,4	8	LC..3008..
C6-CFOL-45115-08R500200-JET	200	500	63	45	115	48	70	1,4	8	LC..3008..	

Исходное значение (INPLM/INPLX) относится к внешнему диаметру канавки, см. стр. 555

**Макс. глубина резания для LCGF/LCMF16.. = 28 мм
*** Макс. давление СОЖ (бар)

Комплектующие, Включено в комплект поставки

Для держателя	Ключ прижима	Винт прижима	Рекомендуемое значение момента затяжки, Нм
CFOR/L...-08	6SMS795	TCEI1020	10,0

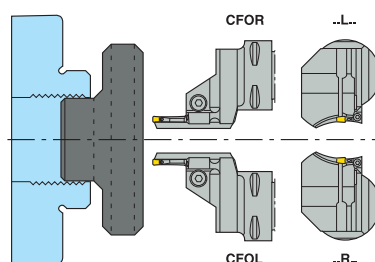

Пожалуйста, уточняйте наличие на складе и действующую цену

Державки для пластин LCGF, LCGN, LCMF и LCMR

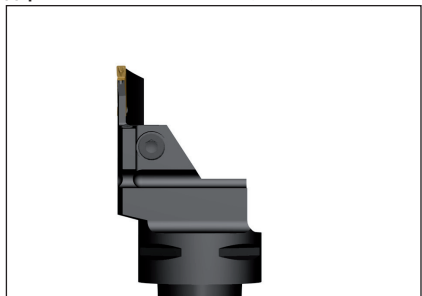

• Номенклатуру пластин см. на стр. 673-678, 688-689

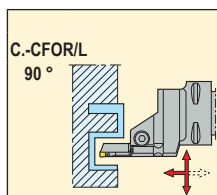

Хвост Seco-Capto	Обозначение	Размеры в мм						C _{Pr} **	KG	Размер гнезда	Image	
		INPLM	INPLX	DCSFMS	WF	LF	CDX**					
3	C4-CFOR-27070-03R080055-JET	55	80	40	27	70	18	70	0,5	3	LC..1603..	
	C4-CFOR-27070-03R100070-JET	70	100	40	27	70	18	70	0,5	3	LC..1603..	
	C4-CFOR-27070-03R130090-JET	90	130	40	27	70	18	70	0,5	3	LC..1603..	
	C4-CFOR-27070-03R170110-JET	110	170	40	27	70	18	70	0,5	3	LC..1603..	
	C4-CFOR-27070-03R230140-JET	140	230	40	27	70	18	70	0,5	3	LC..1603..	
	C4-CFOR-27070-03R500200-JET	200	500	40	27	70	18	70	0,5	3	LC..1603..	
	C4-CFOL-27070-03L080055-JET	55	80	40	27	70	18	70	0,5	3	LC..1603..	
	C4-CFOL-27070-03L100070-JET	70	100	40	27	70	18	70	0,5	3	LC..1603..	
	C4-CFOL-27070-03L130090-JET	90	130	40	27	70	18	70	0,5	3	LC..1603..	
	C4-CFOL-27070-03L170110-JET	110	170	40	27	70	18	70	0,5	3	LC..1603..	
	C4-CFOL-27070-03L230140-JET	140	230	40	27	70	18	70	0,5	3	LC..1603..	
	C4-CFOL-27070-03L500200-JET	200	500	40	27	70	18	70	0,5	3	LC..1603..	
	4	C4-CFOR-27080-04R080055-JET	55	80	40	27	80	24	70	0,5	4	LC..1604..
		C4-CFOR-27080-04R100070-JET	70	100	40	27	80	24	70	0,5	4	LC..1604..
C4-CFOR-27080-04R130090-JET		90	130	40	27	80	24	70	0,5	4	LC..1604..	
C4-CFOR-27080-04R170110-JET		110	170	40	27	80	24	70	0,5	4	LC..1604..	
C4-CFOR-27080-04R230140-JET		140	230	40	27	80	24	70	0,5	4	LC..1604..	
C4-CFOR-27080-04R500200-JET		200	500	40	27	80	24	70	0,5	4	LC..1604..	
C4-CFOL-27080-04L080055-JET		55	80	40	27	80	24	70	0,5	4	LC..1604..	
C4-CFOL-27080-04L100070-JET		70	100	40	27	80	24	70	0,5	4	LC..1604..	
C4-CFOL-27080-04L130090-JET		90	130	40	27	80	24	70	0,5	4	LC..1604..	
C4-CFOL-27080-04L170110-JET		110	170	40	27	80	24	70	0,5	4	LC..1604..	
C4-CFOL-27080-04L230140-JET	140	230	40	27	80	24	70	0,5	4	LC..1604..		
C4-CFOL-27080-04L500200-JET	200	500	40	27	80	24	70	0,5	4	LC..1604..		

Исходное значение (INPLM/INPLX) относится к внешнему диаметру канавки, см. стр. 555

**Макс. глубина резания для LCGF/LCMF16.. = 14 мм

*** Макс. давление СОЖ (бар)

Комплектующие, Включено в комплект поставки

Для держателя	Ключ прижима	Винт прижима	Рекомендуемое значение момента затяжки, Нм
CFOR/L..-03	4SMS795	TCEI0513	5,0
CFOR/L..-04	5SMS795	TCEI0613	5,0

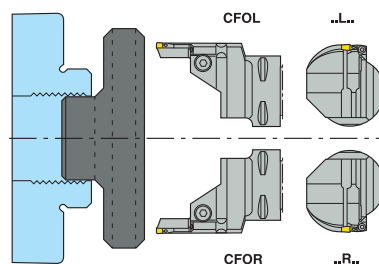

Пожалуйста, уточняйте наличие на складе и действующую цену

Державки для пластин LCGF, LCGN, LCMF и LCMR

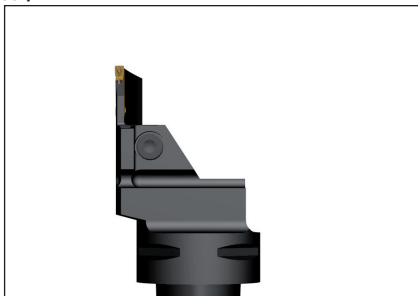

• Номенклатуру пластин см. на стр. 673-678, 688-689

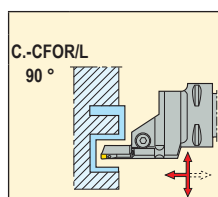

Хвост Seco-Capto	Обозначение	Размеры в мм						Cp**	KG	Размер гнезда	Image	
		INPLM	INPLX	DCSFMS	WF	LF	CDX**					
C4	C4-CFOR-27085-05R080055-JET	55	80	40	27	85	30	70	0,5	5	LC..1605..	
	C4-CFOR-27085-05R100070-JET	70	100	40	27	85	30	70	0,5	5	LC..1605..	
	C4-CFOR-27085-05R130090-JET	90	130	40	27	85	30	70	0,5	5	LC..1605..	
	C4-CFOR-27085-05R170110-JET	110	170	40	27	85	30	70	0,5	5	LC..1605..	
	C4-CFOR-27085-05R230140-JET	140	230	40	27	85	30	70	0,5	5	LC..1605..	
	C4-CFOR-27085-05R500200-JET	200	500	40	27	85	30	70	0,5	5	LC..1605..	
	5	C4-CFOL-27085-05L080055-JET	55	80	40	27	85	30	70	0,5	5	LC..1605..
		C4-CFOL-27085-05L100070-JET	70	100	40	27	85	30	70	0,5	5	LC..1605..
		C4-CFOL-27085-05L130090-JET	90	130	40	27	85	30	70	0,5	5	LC..1605..
		C4-CFOL-27085-05L170110-JET	110	170	40	27	85	30	70	0,5	5	LC..1605..
		C4-CFOL-27085-05L230140-JET	140	230	40	27	85	30	70	0,5	5	LC..1605..
		C4-CFOL-27085-05L500200-JET	200	500	40	27	85	30	70	0,5	5	LC..1605..

Исходное значение (INPLM/INPLX) относится к внешнему диаметру канавки, см. стр. 555

**Макс. глубина резания для LCGF/LCMF16.. = 14 мм

*** Макс. давление СОЖ (бар)

Комплектующие, Включено в комплект поставки

Для держателя	Ключ прижима	Винт прижима	Рекомендуемое значение момента затяжки, Нм
CFOR/L...-05	5SMS795	TCEI0613	5,0

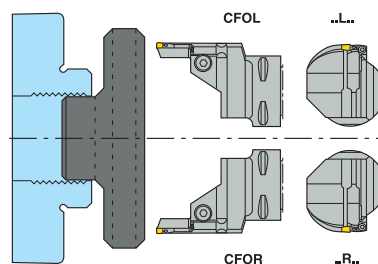

Пожалуйста, уточняйте наличие на складе и действующую цену

Державки для пластин LCGF, LCGN, LCMF и LCMR

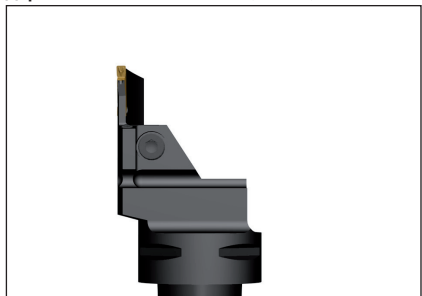

• Номенклатуру пластин см. на стр. 673-678, 688-689

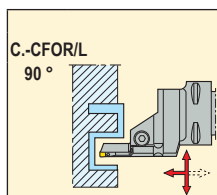

Хвост Seco-Capto	Обозначение	Размеры в мм						C _{Pr} **	KG	Размер гнезда	Image
		INPLM	INPLX	DCSFMS	WF	LF	CDX**				
3	C5-CFOR-35070-03R080055-JET	55	80	50	35	70	18	70	0,7	3	LC..1603..
	C5-CFOR-35070-03R100070-JET	70	100	50	35	70	18	70	0,7	3	LC..1603..
	C5-CFOR-35070-03R130090-JET	90	130	50	35	70	18	70	0,7	3	LC..1603..
	C5-CFOR-35070-03R170110-JET	110	170	50	35	70	18	70	0,7	3	LC..1603..
	C5-CFOR-35070-03R230140-JET	140	230	50	35	70	18	70	0,7	3	LC..1603..
	C5-CFOR-35070-03R500200-JET	200	500	50	35	70	18	70	0,7	3	LC..1603..
	C5-CFOL-35070-03L080055-JET	55	80	50	35	70	18	70	0,7	3	LC..1603..
	C5-CFOL-35070-03L100070-JET	70	100	50	35	70	18	70	0,7	3	LC..1603..
	C5-CFOL-35070-03L130090-JET	90	130	50	35	70	18	70	0,7	3	LC..1603..
	C5-CFOL-35070-03L170110-JET	110	170	50	35	70	18	70	0,7	3	LC..1603..
	C5-CFOL-35070-03L230140-JET	140	230	50	35	70	18	70	0,7	3	LC..1603..
	C5-CFOL-35070-03L500200-JET	200	500	50	35	70	18	70	0,7	3	LC..1603..
4	C5-CFOR-35080-04R080055-JET	55	80	50	35	80	24	70	0,7	4	LC..1604..
	C5-CFOR-35080-04R100070-JET	70	100	50	35	80	24	70	0,7	4	LC..1604..
	C5-CFOR-35080-04R130090-JET	90	130	50	35	80	24	70	0,7	4	LC..1604..
	C5-CFOR-35080-04R170110-JET	110	170	50	35	80	24	70	0,7	4	LC..1604..
	C5-CFOR-35080-04R230140-JET	140	230	50	35	80	24	70	0,7	4	LC..1604..
	C5-CFOR-35080-04R500200-JET	200	500	50	35	80	24	70	0,7	4	LC..1604..
	C5-CFOL-35080-04L080055-JET	55	80	50	35	80	24	70	0,7	4	LC..1604..
	C5-CFOL-35080-04L100070-JET	70	100	50	35	80	24	70	0,7	4	LC..1604..
	C5-CFOL-35080-04L130090-JET	90	130	50	35	80	24	70	0,7	4	LC..1604..
	C5-CFOL-35080-04L170110-JET	110	170	50	35	80	24	70	0,7	4	LC..1604..
	C5-CFOL-35080-04L230140-JET	140	230	50	35	80	24	70	0,7	4	LC..1604..
	C5-CFOL-35080-04L500200-JET	200	500	50	35	80	24	70	0,7	4	LC..1604..

Исходное значение (INPLM/INPLX) относится к внешнему диаметру канавки, см. стр. 555

**Макс. глубина резания для LCGF/LCMF16.. = 14 мм

*** Макс. давление СОЖ (бар)

Комплектующие, Включено в комплект поставки

Для держателя	Ключ прижима	Винт прижима	Рекомендуемое значение момента затяжки, Нм
CFOR/L..-03	4SMS795	TCEI0513	5,0
CFOR/L..-04	5SMS795	TCEI0613	5,0

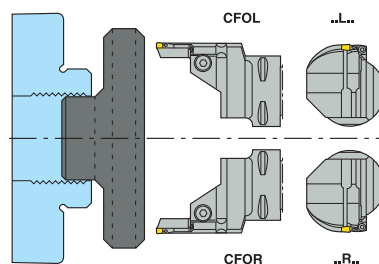

Пожалуйста, уточняйте наличие на складе и действующую цену

Державки для пластин LCGF, LCGN, LCMF и LCMR

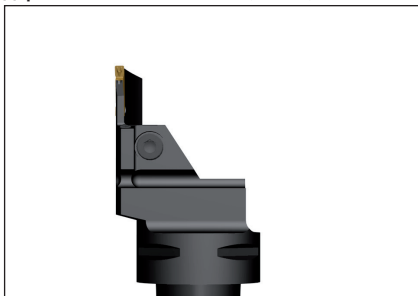

• Номенклатуру пластин см. на стр. 673-678, 688-689

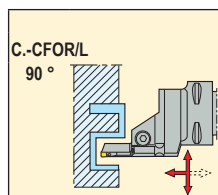

Хвост Seco-Capto	Обозначение	Размеры в мм						Ср**	KG	Размер гнезда	Image
		INPLM	INPLX	DCSFMS	WF	LF	CDX**				
C5	C5-CFOR-35085-05R080055-JET	55	80	50	35	85	30	70	0,7	5	LC..1605..
	C5-CFOR-35085-05R100070-JET	70	100	50	35	85	30	70	0,7	5	LC..1605..
	C5-CFOR-35085-05R130090-JET	90	130	50	35	85	30	70	0,7	5	LC..1605..
	C5-CFOR-35085-05R170110-JET	110	170	50	35	85	30	70	0,7	5	LC..1605..
	C5-CFOR-35085-05R230140-JET	140	230	50	35	85	30	70	0,7	5	LC..1605..
	C5-CFOR-35085-05R500200-JET	200	500	50	35	85	30	70	0,7	5	LC..1605..
	C5-CFOL-35085-05L080055-JET	55	80	50	35	85	30	70	0,7	5	LC..1605..
	C5-CFOL-35085-05L100070-JET	70	100	50	35	85	30	70	0,7	5	LC..1605..
	C5-CFOL-35085-05L130090-JET	90	130	50	35	85	30	70	0,7	5	LC..1605..
	C5-CFOL-35085-05L170110-JET	110	170	50	35	85	30	70	0,7	5	LC..1605..
	C5-CFOL-35085-05L230140-JET	140	230	50	35	85	30	70	0,7	5	LC..1605..
	C5-CFOL-35085-05L500200-JET	200	500	50	35	85	30	70	0,7	5	LC..1605..
C6	C5-CFOR-35100-06R080055-JET	55	80	50	35	100	36	70	0,9	6	LC..1606..
	C5-CFOR-35100-06R100070-JET	70	100	50	35	100	36	70	0,9	6	LC..1606..
	C5-CFOR-35100-06R130090-JET	90	130	50	35	100	36	70	0,9	6	LC..1606..
	C5-CFOR-35100-06R170110-JET	110	170	50	35	100	36	70	0,9	6	LC..1606..
	C5-CFOR-35100-06R230140-JET	140	230	50	35	100	36	70	0,9	6	LC..1606..
	C5-CFOR-35100-06R500200-JET	200	500	50	35	100	36	70	0,9	6	LC..1606..
	C5-CFOL-35100-06L080055-JET	50	80	50	35	100	36	70	0,9	6	LC..1606..
	C5-CFOL-35100-06L100070-JET	70	100	50	35	100	36	70	0,9	6	LC..1606..
	C5-CFOL-35100-06L130090-JET	90	130	50	35	100	36	70	0,9	6	LC..1606..
	C5-CFOL-35100-06L170110-JET	110	170	50	35	100	36	70	0,9	6	LC..1606..
	C5-CFOL-35100-06L230140-JET	140	230	50	35	100	36	70	0,9	6	LC..1606..
	C5-CFOL-35100-06L500200-JET	200	500	50	35	100	36	70	0,9	6	LC..1606..

Исходное значение (INPLM/INPLX) относится к внешнему диаметру канавки, см. стр. 555

**Макс. глубина резания для LCGF/LCMF16.. = 14 мм

*** Макс. давление СОЖ (бар)

Комплектующие, Включено в комплект поставки

Для держателя	Ключ прижима	Винт прижима	Рекомендуемое значение момента затяжки, Нм
CFOR/L...-05	5SMS795	TCEI0613	5,0
CFOR/L...-06	6SMS795	TCEI0815	5,0

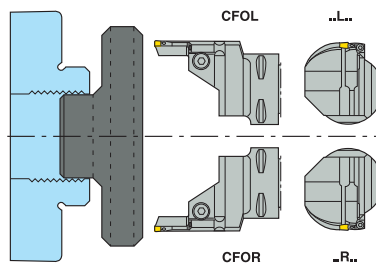

Пожалуйста, уточняйте наличие на складе и действующую цену

Державки для пластин LCGF, LCGN, LCMF и LCMR

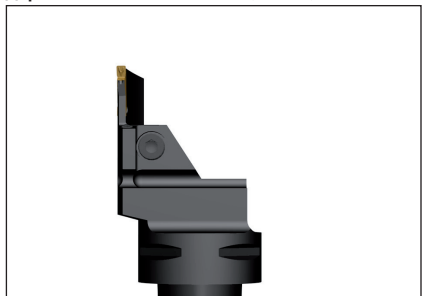

• Номенклатуру пластин см. на стр. 673-678, 688-689

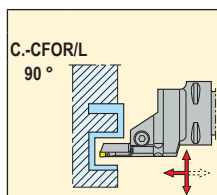

Хвост Seco-Capto	Обозначение	Размеры в мм						C _{Pr} **	KG	Размер гнезда	Image
		INPLM	INPLX	DCSFMS	WF	LF	CDX**				
3	C6-CFOR-45075-03R080055-JET	55	80	63	45	75	18	70	1,1	3	LC..1603..
	C6-CFOR-45075-03R100070-JET	70	100	63	45	75	18	70	1,1	3	LC..1603..
	C6-CFOR-45075-03R130090-JET	90	130	63	45	75	18	70	1,1	3	LC..1603..
	C6-CFOR-45075-03R170110-JET	110	170	63	45	75	18	70	1,1	3	LC..1603..
	C6-CFOR-45075-03R230140-JET	140	230	63	45	75	18	70	1,1	3	LC..1603..
	C6-CFOR-45075-03R500200-JET	200	500	63	45	75	18	70	1,1	3	LC..1603..
	C6-CFOL-45075-03L080055-JET	55	80	63	45	75	18	70	1,1	3	LC..1603..
	C6-CFOL-45075-03L100070-JET	70	100	63	45	75	18	70	1,1	3	LC..1603..
	C6-CFOL-45075-03L130090-JET	90	130	63	45	75	18	70	1,1	3	LC..1603..
	C6-CFOL-45075-03L170110-JET	110	170	63	45	75	18	70	1,1	3	LC..1603..
	C6-CFOL-45075-03L230140-JET	140	230	63	45	75	18	70	1,1	3	LC..1603..
	C6-CFOL-45075-03L500200-JET	200	500	63	45	75	18	70	1,1	3	LC..1603..
4	C6-CFOR-45080-04R080055-JET	55	80	63	45	80	24	70	1,1	4	LC..1604..
	C6-CFOR-45080-04R100070-JET	70	100	63	45	80	24	70	1,1	4	LC..1604..
	C6-CFOR-45080-04R130090-JET	90	130	63	45	80	24	70	1,1	4	LC..1604..
	C6-CFOR-45080-04R170110-JET	110	170	63	45	80	24	70	1,1	4	LC..1604..
	C6-CFOR-45080-04R230140-JET	140	230	63	45	80	24	70	1,1	4	LC..1604..
	C6-CFOR-45080-04R500200-JET	200	500	63	45	80	24	70	1,1	4	LC..1604..
	C6-CFOL-45080-04L080055-JET	55	80	63	45	80	24	70	1,1	4	LC..1604..
	C6-CFOL-45080-04L100070-JET	70	100	63	45	80	24	70	1,1	4	LC..1604..
	C6-CFOL-45080-04L130090-JET	90	130	63	45	80	24	70	1,1	4	LC..1604..
	C6-CFOL-45080-04L170110-JET	110	170	63	45	80	24	70	1,1	4	LC..1604..
	C6-CFOL-45080-04L230140-JET	140	230	63	45	80	24	70	1,1	4	LC..1604..
	C6-CFOL-45080-04L500200-JET	200	500	63	45	80	24	70	1,1	4	LC..1604..

Исходное значение (INPLM/INPLX) относится к внешнему диаметру канавки, см. стр. 555

**Макс. глубина резания для LCGF/LCMF16.. = 14 мм

*** Макс. давление СОЖ (бар)

Комплектующие, Включено в комплект поставки

Для держателя	Ключ прижима	Винт прижима	Рекомендуемое значение момента затяжки, Нм
CFOR/L..-03	4SMS795	TCEI0513	5,0
CFOR/L..-04	5SMS795	TCEI0613	5,0

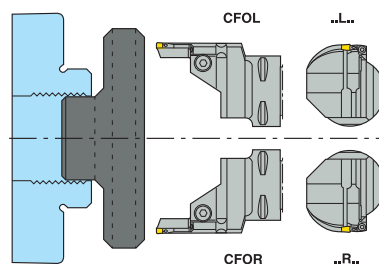

Пожалуйста, уточняйте наличие на складе и действующую цену

Державки для пластин LCGF, LCGN, LCMF и LCMR

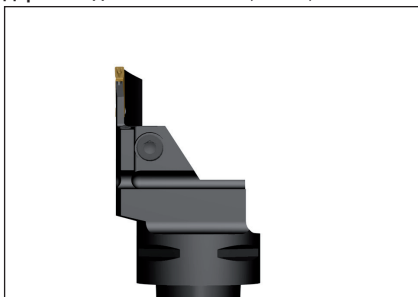

• Номенклатуру пластин см. на стр. 673-678, 688-689

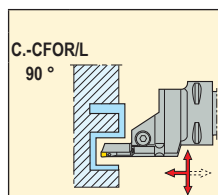
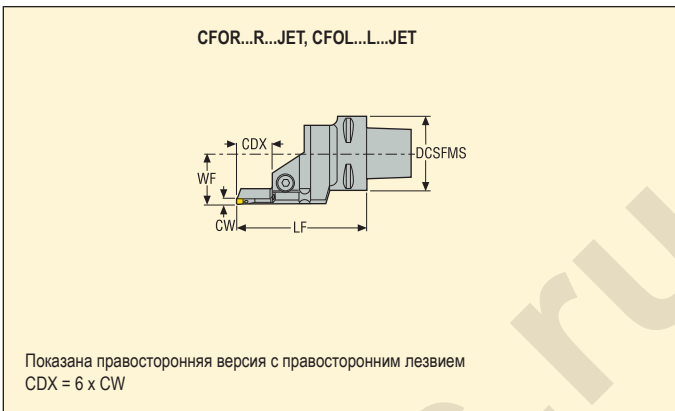

Хвост Seco-Capto	Обозначение	Размеры в мм						Ср***	KG	Размер гнезда	Image	
		INPLM	INPLX	DCSFMS	WF	LF	CDX**					
C6	5	C6-CFOR-45090-05R080055-JET	55	80	63	45	90	30	70	1,2	5	LC..1605..
		C6-CFOR-45090-05R100070-JET	70	100	63	45	90	30	70	1,2	5	LC..1605..
		C6-CFOR-45090-05R130090-JET	90	130	63	45	90	30	70	1,2	5	LC..1605..
		C6-CFOR-45090-05R170110-JET	110	170	63	45	90	30	70	1,2	5	LC..1605..
		C6-CFOR-45090-05R230140-JET	140	230	63	45	90	30	70	1,2	5	LC..1605..
		C6-CFOR-45090-05R500200-JET	200	500	63	45	90	30	70	1,2	5	LC..1605..
		C6-CFOL-45090-05L080055-JET	55	80	63	45	90	30	70	1,2	5	LC..1605..
		C6-CFOL-45090-05L100070-JET	70	100	63	45	90	30	70	1,2	5	LC..1605..
		C6-CFOL-45090-05L130090-JET	90	130	63	45	90	30	70	1,2	5	LC..1605..
		C6-CFOL-45090-05L170110-JET	110	170	63	45	90	30	70	1,2	5	LC..1605..
		C6-CFOL-45090-05L230140-JET	140	230	63	45	90	30	70	1,2	5	LC..1605..
		C6-CFOL-45090-05L500200-JET	200	500	63	45	90	30	70	1,2	5	LC..1605..
C6	6	C6-CFOR-45100-06R080055-JET	55	80	63	45	100	36	70	1,2	6	LC..1606..
		C6-CFOR-45100-06R100070-JET	70	100	63	45	100	36	70	1,4	6	LC..1606..
		C6-CFOR-45100-06R130090-JET	90	130	63	45	100	36	70	1,4	6	LC..1606..
		C6-CFOR-45100-06R170110-JET	110	170	63	45	100	36	70	1,3	6	LC..1606..
		C6-CFOR-45100-06R230140-JET	140	230	63	45	100	36	70	1,3	6	LC..1606..
		C6-CFOR-45100-06R500200-JET	200	500	63	45	100	36	70	1,3	6	LC..1606..
		C6-CFOL-45100-06L080055-JET	55	80	63	45	100	36	70	1,2	6	LC..1606..
		C6-CFOL-45100-06L100070-JET	70	100	63	45	100	36	70	1,4	6	LC..1606..
		C6-CFOL-45100-06L130090-JET	90	130	63	45	100	36	70	1,4	6	LC..1606..
		C6-CFOL-45100-06L170110-JET	110	170	63	45	100	36	70	1,3	6	LC..1606..
		C6-CFOL-45100-06L230140-JET	140	230	63	45	100	36	70	1,3	6	LC..1606..
		C6-CFOL-45100-06L500200-JET	200	500	63	45	100	36	70	1,3	6	LC..1606..

Исходное значение (INPLM/INPLX) относится к внешнему диаметру канавки, см. стр. 555

**Макс. глубина резания для LCGF/LCMF16.. = 14 мм

*** Макс. давление СОЖ (бар)

Комплектующие, Включено в комплект поставки

Для держателя	Ключ прижима	Винт прижима	Рекомендуемое значение момента затяжки, Нм
CFOR/L...-05	5SMS795	TCEI0613	5,0
CFOR/L...-06	6SMS795	TCEI0815	5,0

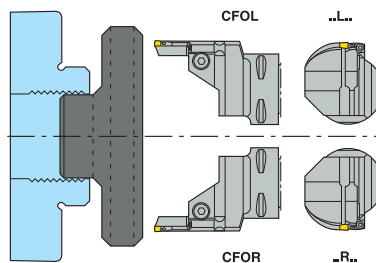

Пожалуйста, уточняйте наличие на складе и действующую цену

Державки для пластин LCGF, LCGN, LCMF и LCMR

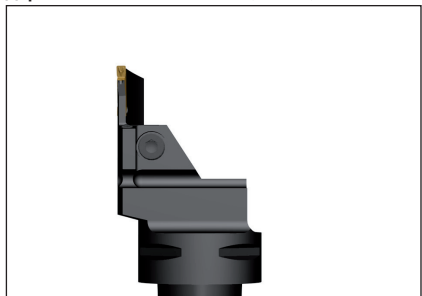

• Номенклатуру пластин см. на стр. 673, 676-678

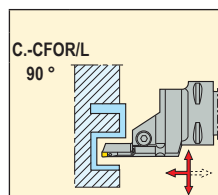
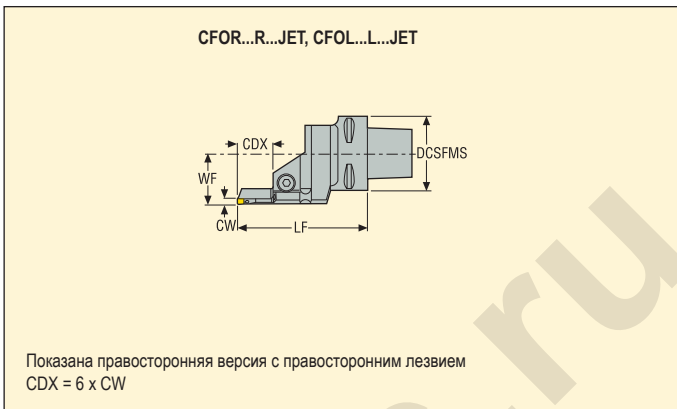

Хвост Seco-Capto	Обозначение	Размеры в мм						Ср***	KG	Размер гнезда	Изображение гнезда	
		INPLM	INPLX	DCSFMS	WF	LF	CDX**					
C6	8	C6-CFOR-45115-08R130090-JET	90	130	63	45	115	48	70	1,3	8	LC..3008..
		C6-CFOR-45115-08R170110-JET	110	170	63	45	115	48	70	1,5	8	LC..3008..
		C6-CFOR-45115-08R230140-JET	140	230	63	45	115	48	70	1,3	8	LC..3008..
		C6-CFOR-45115-08R500200-JET	200	500	63	45	115	48	70	1,4	8	LC..3008..
		C6-CFOL-45115-08L130090-JET	90	130	63	45	115	48	70	1,3	8	LC..3008..
		C6-CFOL-45115-08L170110-JET	110	170	63	45	115	48	70	1,5	8	LC..3008..
		C6-CFOL-45115-08L230140-JET	140	230	63	45	115	48	70	1,3	8	LC..3008..
C6-CFOL-45115-08L500200-JET	200	500	63	45	115	48	70	1,4	8	LC..3008..		

Исходное значение (INPLM/INPLX) относится к внешнему диаметру канавки, см. стр. 555

**Макс. глубина резания для LCGF/LCMF16.. = 28 мм
*** Макс. давление СОЖ (бар)

Комплектующие, Включено в комплект поставки

Для держателя	Ключ прижима	Винт прижима	Рекомендуемое значение момента затяжки, Нм
CFOR/L...08	6SMS795	TCE11020	10,0

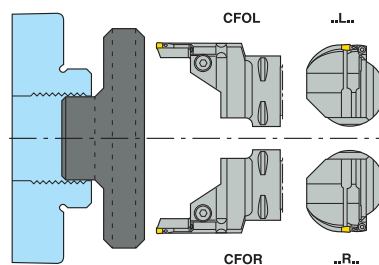

Пожалуйста, уточняйте наличие на складе и действующую цену

Державки для пластин LCGF, LCGN, LCMF и LCMR

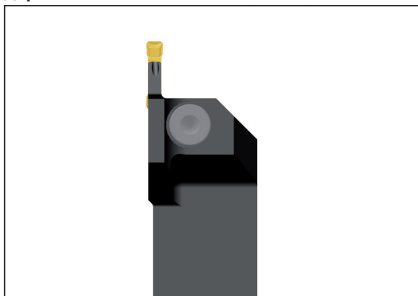

• Номенклатуру пластин см. на стр. 673-686, 688-689

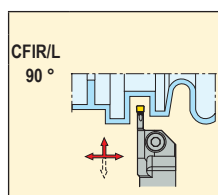
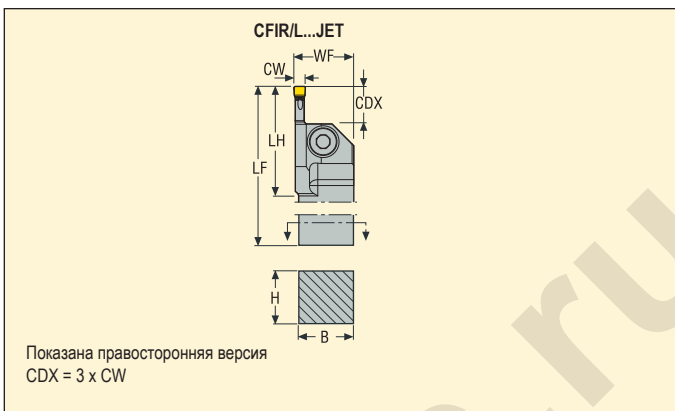

	Обозначение	Размеры в мм						CP***	KG	Размер гнезда	
		H	B	LF	WF	LH	CDX**				
3	CFIR2020K03JET	20	20	125	21,5	33	9	275	0,4	3	LC..1603..
	CFIR2525M03JET	25	25	150	26,5	33	9	275	0,7	3	LC..1603..
	CFIR3225P03JET	32	25	170	26,5	33	9	275	1,0	3	LC..1603..
	CFIL2020K03JET	20	20	125	21,5	33	9	275	0,4	3	LC..1603..
	CFIL2525M03JET	25	25	150	26,5	33	9	275	0,7	3	LC..1603..
	CFIL3225P03JET	32	25	170	26,5	33	9	275	1,0	3	LC..1603..
4	CFIR2020K04JET	20	20	125	21,5	39	12	275	0,4	4	LC..1604..
	CFIR2525M04JET	25	25	150	26,5	39	12	275	0,7	4	LC..1604..
	CFIR3225P04JET	32	25	170	26,5	39	12	275	1,0	4	LC..1604..
	CFIL2020K04JET	20	20	125	21,5	39	12	275	0,4	4	LC..1604..
	CFIL2525M04JET	25	25	150	26,5	39	12	275	0,7	4	LC..1604..
	CFIL3225P04JET	32	25	170	26,5	39	12	275	1,0	4	LC..1604..
5	CFIR2020K05JET	20	20	125	21,5	40	15	275	0,4	5	LC..1605..
	CFIR2525M05JET	25	25	150	26,5	40	15	275	0,7	5	LC..1605..
	CFIR3225P05JET	32	25	170	26,5	40	15	275	1,0	5	LC..1605..
	CFIL2020K05JET	20	20	125	21,5	40	15	275	0,4	5	LC..1605..
	CFIL2525M05JET	25	25	150	26,5	40	15	275	0,7	5	LC..1605..
	CFIL3225P05JET	32	25	170	26,5	40	15	275	1,0	5	LC..1605..

**Макс. глубина резания для LCGF/LCMF16.. = 14 мм

*** Макс. давление СОЖ (бар) при использовании шлангов

Комплектующие, Включено в комплект поставки

Для держателя	Ключ прижима	Винт прижима	Втулка	Значение момента, Нм
CFIR/L...-03	4SMS795	TCEI0513	JET-P1/8-5MM	6,0
CFIR/L...-04	5SMS795	TCEI0613	JET-P1/8-5MM	8,0
CFIR/L...-05	5SMS795	TCEI0613	JET-P1/8-5MM	8,0

Пожалуйста, уточняйте наличие на складе и действующую цену

Дополнительную информацию по Jetstream Tooling® и комплектующим см. на стр. 30-34 и 786

Державки для пластин LCGF, LCGN, LCMF и LCMR

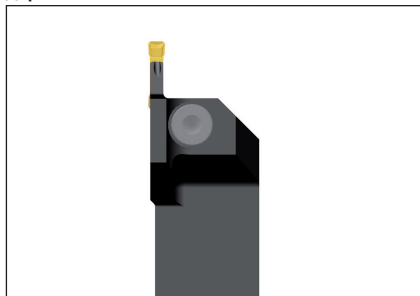

• Номенклатуру пластин см. на стр. 673-684, 688-689

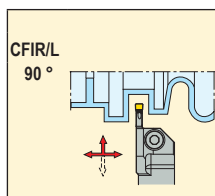
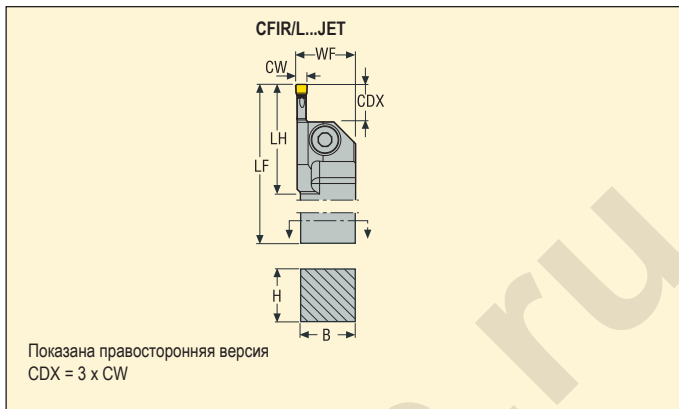

CFIR/L 90°	Обозначение	Размеры в мм						CP***	KG	Размер гнезда	Image
		H	B	LF	WF	LH	CDX**				
6	CFIR2020K06JET	20	20	125	21,5	47	18	275	0,4	6	LC..1606..
	CFIR2525M06JET	25	25	150	26,5	47	18	275	0,7	6	LC..1606..
	CFIR3225P06JET	32	25	170	26,5	47	18	275	1,0	6	LC..1606..
	CFIL2020K06JET	20	20	125	21,5	47	18	275	0,4	6	LC..1606..
	CFIL2525M06JET	25	25	150	26,5	47	18	275	0,7	6	LC..1606..
	CFIL3225P06JET	32	25	170	26,5	47	18	275	1,0	6	LC..1606..
8	CFIR2525M08JET	25	25	150	28,0	57	24	275	0,7	8	LC..3008..
	CFIR3225P08JET	32	25	170	28,0	57	24	275	1,0	8	LC..3008..
	CFIL2525M08JET	25	25	150	28,0	57	24	275	0,7	8	LC..3008..
	CFIL3225P08JET	32	25	170	28,0	57	24	275	1,0	8	LC..3008..

**Макс. глубина резания для LCGF/LCMF16.. = 14 мм

*** Макс. давление СОЖ (бар) при использовании шлангов

Комплектующие, Включено в комплект поставки

Для держателя	Ключ прижима	Винт прижима	Втулка	Значение момента, Нм
CFIR/L20...06	5SMS795	TCEI0613	JET-P1/8-5MM	6,0
CFIR/L...06	6SMS795	TCEI0815	JET-P1/8-5MM	8,0
CFIR/L...08	6SMS795	TCEI1020	JET-P1/8-5MM	8,0

Пожалуйста, уточняйте наличие на складе и действующую цену

Дополнительную информацию по Jetstream Tooling® и комплектующим см. на стр. 30-34 и 786

Державки для пластин LCGF, LCGN, LCMF и LCMR

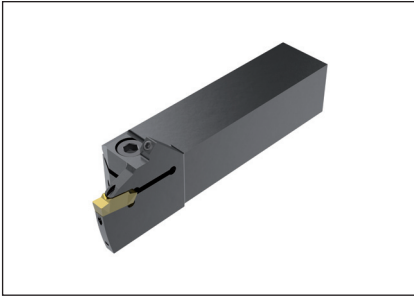

- Номенклатуру пластин см. на стр. 673-686, 688-689
- Подходящий адаптер см. на стр. 401-408

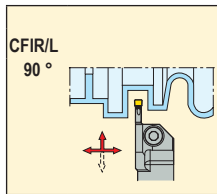
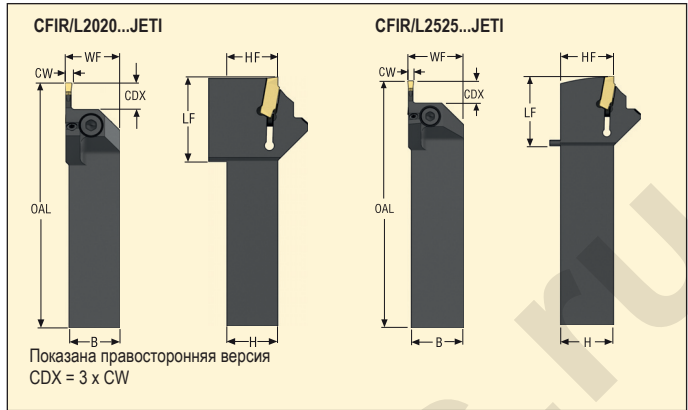

	Обозначение	Размеры в мм							CP***	KG	Размер гнезда	
		H	B	OAL	LF	WF	HF	CDX**				
3	CFIR2020X03JETI	20	20	97	33	21,5	20,0	9	200	0,1	3	LC..1603..
	CFIR2525X03JETI	25	25	117	33	26,5	25,0	9	200	0,1	3	LC..1603..
	CFIL2020X03JETI	20	20	97	33	21,5	20,0	9	200	0,3	3	LC..1603..
	CFIL2525X03JETI	25	25	117	33	26,5	25,0	9	200	0,1	3	LC..1603..
4	CFIR2020X04JETI	20	20	103	39	21,5	20,0	12	200	0,1	4	LC..1604..
	CFIR2525X04JETI	25	25	123	39	26,5	25,0	12	200	0,5	4	LC..1604..
	CFIL2020X04JETI	20	20	103	39	21,5	20,0	12	200	0,1	4	LC..1604..
	CFIL2525X04JETI	25	25	123	39	26,5	25,0	12	200	0,1	4	LC..1604..
5	CFIR2020X05JETI	20	20	104	40	21,5	20,0	15	200	0,1	5	LC..1605..
	CFIR2525X05JETI	25	25	124	40	26,5	25,0	15	200	0,6	5	LC..1605..
	CFIL2020X05JETI	20	20	104	40	21,5	20,0	15	200	0,1	5	LC..1605..
	CFIL2525X05JETI	25	25	124	40	26,5	25,0	15	200	0,6	5	LC..1605..
6	CFIR2020X06JETI	20	20	111	47	21,5	20,0	18	200	0,5	6	LC..1606..
	CFIR2525X06JETI	25	25	131	47	26,5	25,0	18	200	0,1	6	LC..1606..
	CFIL2020X06JETI	20	20	111	47	21,5	20,0	18	200	0,1	6	LC..1606..
	CFIL2525X06JETI	25	25	131	47	26,5	25,0	18	200	0,1	6	LC..1606..
8	CFIR2525X08JETI	25	25	142	58	28,0	25,0	24	200	0,6	8	LC..3008..
	CFIL2525X08JETI	25	25	142	58	28,0	25,0	24	200	0,6	8	LC..3008..

**Макс. глубина резания для LCGF/LCMF16.. = 14 мм

*** При использовании держателя совместно с адаптером максимальное давление СОЖ может быть ограничено, см. стр. 30

Комплектующие, Включено в комплект поставки

Для держателя	Ключ прижима	Винт прижима	Втулка	Втулка	Значение момента, Нм
CFIR/L...-03	4SMS795	TCEI0513	JET-P1/8-5MM	P6SS6X6	6,0
CFIR/L...-04	5SMS795	TCEI0613	JET-P1/8-5MM	P6SS6X6	8,0
CFIR/L...-05	5SMS795	TCEI0613	JET-P1/8-5MM	P6SS6X6	8,0
CFIR/L20...-06	5SMS795	TCEI0613	JET-P1/8-5MM	P6SS6X6	8,0
CFIR/L25...-06	6SMS795	TCEI0815	JET-P1/8-5MM	P6SS6X6	10,0
CFIR/L...-08	6SMS795	TCEI1020	JET-P1/8-5MM	P6SS6X6	15,0

Пожалуйста, уточняйте наличие на складе и действующую цену

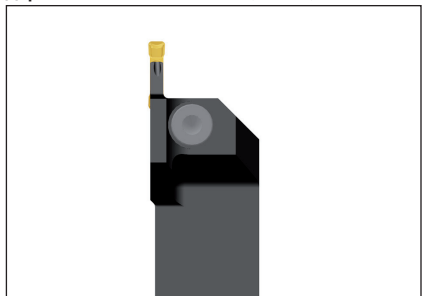

Дополнительную информацию по Jetstream Tooling® и комплектующим см. на стр. 30-34 и 786

Державки для пластин LCGF, LCGN, LCMF и LCMR

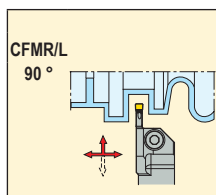
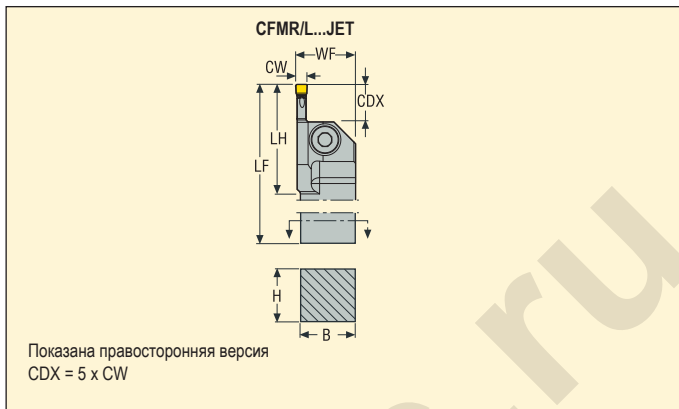

• Номенклатуру пластин см. на стр. 673-686, 688-689



		Обозначение	Размеры в мм						CP***		Размер гнезда	
			H	B	LF	WF	LH	CDX**				
3		CFMR2020K03JET	20	20	125	21,5	41	15	275	0,4	3	LC..1603..
		CFMR2525M03JET	25	25	150	26,5	41	15	275	0,7	3	LC..1603..
		CFMR3225P03JET	32	25	170	26,5	41	15	275	1,0	3	LC..1603..
		CFML2525M03JET	25	25	150	26,5	41	15	275	0,7	3	LC..1603..
		CFML3225P03JET	32	25	170	26,5	41	15	275	1,0	3	LC..1603..
		CFML2020K03JET	20	20	125	21,5	41	15	275	0,4	3	LC..1603..
4		CFMR2020K04JET	20	20	125	21,5	45	20	275	0,4	4	LC..1604..
		CFMR2525M04JET	25	25	150	26,5	45	20	275	0,7	4	LC..1604..
		CFMR3225P04JET	32	25	170	26,5	45	20	275	1,0	4	LC..1604..
		CFML2020K04JET	20	20	125	21,5	45	20	275	0,4	4	LC..1604..
		CFML2525M04JET	25	25	150	26,5	45	20	275	0,7	4	LC..1604..
		CFML3225P04JET	32	25	170	26,5	45	20	275	1,0	4	LC..1604..
5		CFMR2525M05JET	25	25	150	26,5	56	25	275	0,7	5	LC..1605..
		CFMR3225P05JET	32	25	170	26,5	56	25	275	0,9	5	LC..1605..
		CFML2525M05JET	25	25	150	26,5	56	25	275	0,7	5	LC..1605..
		CFML3225P05JET	32	25	170	26,5	56	25	275	0,9	5	LC..1605..
6		CFMR2525M06JET	25	25	150	26,5	67	30	275	0,7	6	LC..1606..
		CFMR3225P06JET	32	25	170	26,5	67	30	275	0,9	6	LC..1606..
		CFML2525M06JET	25	25	150	26,5	67	30	275	0,7	6	LC..1606..
		CFML3225P06JET	32	25	170	26,5	67	30	275	0,9	6	LC..1606..

Комплектующие, Включено в комплект поставки

Для держателя	Ключ прижима	Винт прижима	Втулка	Значение момента, Нм
				
CFMR/L...-03	4SMS795	TCEI0513	JET-P1/8-5MM	6,0
CFMR/L...-04	5SMS795	TCEI0613	JET-P1/8-5MM	8,0
CFMR/L...-05	5SMS795	TCEI0613	JET-P1/8-5MM	8,0
CFMR/L...-06	6SMS795	TCEI0815	JET-P1/8-5MM	10,0

Пожалуйста, уточняйте наличие на складе и действующую цену

Дополнительную информацию по Jetstream Tooling® и комплектующим см. на стр. 30-34 и 786

**Макс. глубина резания для LCGF/LCMF16.. = 14 мм

*** Макс. давление СОЖ (бар) при использовании шлангов

Державки для пластин LCGF, LCGN, LCMF и LCMR



- Номенклатуру пластин см. на стр. 673-686, 688-689
- Подходящий адаптер см. на стр. 401-408

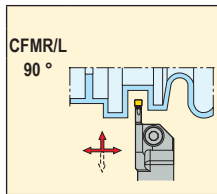
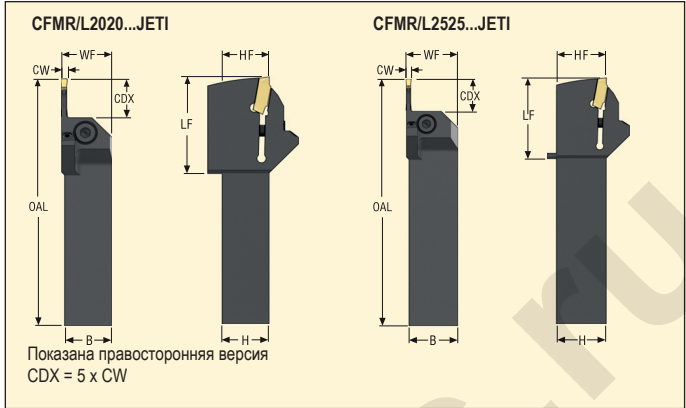

	Обозначение	Размеры в мм							CP***	KG	Размер гнезда	
		H	B	OAL	LF	WF	HF	CDX**				
3	CFMR2020X03JETI	20	20	105	41	21,5	20,0	15	200	0,4	3	LC..1603..
	CFMR2525X03JETI	25	25	125	41	26,5	25,0	15	200	0,1	3	LC..1603..
	CFML2020X03JETI	20	20	105	41	21,5	20,0	15	200	0,5	3	LC..1603..
	CFML2525X03JETI	25	25	125	41	26,5	25,0	15	200	0,5	3	LC..1603..
4	CFMR2020X04JETI	20	20	110	46	21,5	20,0	20	200	0,1	4	LC..1604..
	CFMR2525X04JETI	25	25	130	46	26,5	25,0	20	200	0,5	4	LC..1604..
	CFML2020X04JETI	20	20	110	46	21,5	20,0	20	200	0,5	4	LC..1604..
	CFML2525X04JETI	25	25	130	46	26,5	25,0	20	200	0,1	4	LC..1604..
5	CFMR2525X05JETI	25	25	140	56	26,5	25,0	25	200	0,5	5	LC..1605..
	CFML2525X05JETI	25	25	140	56	26,5	25,0	25	200	0,5	5	LC..1605..
6	CFMR2525X06JETI	25	25	151	67	26,5	25,0	30	200	0,1	6	LC..1606..
	CFML2525X06JETI	25	25	151	67	26,5	25,0	30	200	0,1	6	LC..1606..

**Макс. глубина резания для LCGF/LCMF16.. = 14 мм

*** При использовании держателя совместно с адаптером максимальное давление СОЖ может быть ограничено, см. стр. 30

Комплектующие, Включено в комплект поставки

Для держателя	Ключ прижима	Винт прижима	Втулка	Втулка	Значение момента, Нм
CFMR/L...-03	4SMS795	TCEI0513	JET-P1/8-5MM	P6SS6X6	6,0
CFMR/L...-04	5SMS795	TCEI0613	JET-P1/8-5MM	P6SS6X6	8,0
CFMR/L...-05	5SMS795	TCEI0613	JET-P1/8-5MM	P6SS6X6	8,0
CFMR/L...-06	6SMS795	TCEI0815	JET-P1/8-5MM	P6SS6X6	10,0

Пожалуйста, уточняйте наличие на складе и действующую цену

Дополнительную информацию по Jetstream Tooling® и комплектующим см. на стр. 30-34 и 786

Державки для пластин LCMF



• Номенклатуру пластин см. на стр. 672

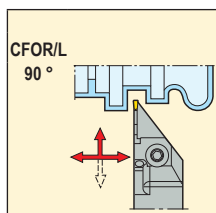
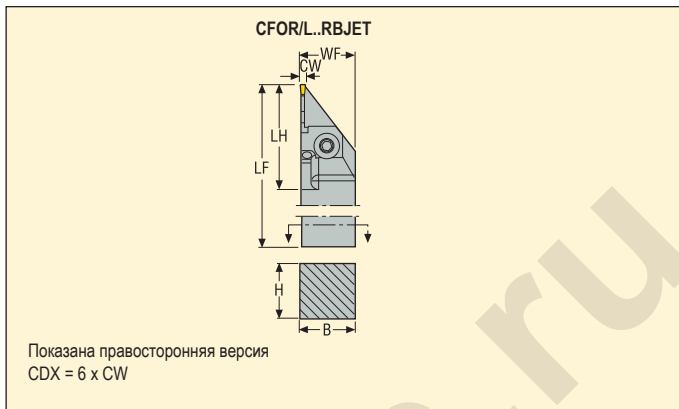

Обозначение	Размеры в мм							CP***	KG	Размер гнезда	Image
	H	B	LF	WF	LH	CUTDIA*					
CFOR1212K1902RBJET	12	12	125	12,0	27,0	25,4	275	0,2	2	LC..1902..	
CFOR1616K1902RBJET	16	16	125	16,0	27,0	25,4	275	0,3	2	LC..1902..	
CFOL1212K1902RBJET	12	12	125	12,0	27,0	25,4	275	0,2	2	LC..1902..	
CFOL1616K1902RBJET	16	16	125	16,0	27,0	25,4	275	0,3	2	LC..1902..	

*Из-за конструкции инструмента глубина обработки канавки ограничена, см. стр. 555

*** Макс. давление СОЖ (бар) при использовании шлангов

Комплектующие, Включено в комплект поставки

Для держателя	Ключ прижима	Винт прижима	Значение момента, Нм
CFOR/L..19	T15P-7S	L85012-T15P	5,0

Доп. части, Заказывается отдельно

Для держателя	Адаптеры для СОЖ	Шайба
CFOR/L..19	JET-ADM6	JET-CS0610

Пожалуйста, уточняйте наличие на складе и действующую цену
 Дополнительную информацию по Jetstream Tooling® и комплектующим см. на стр. 30-34 и 786

Державки для пластин LCMF



• Номенклатуру пластин см. на стр. 672

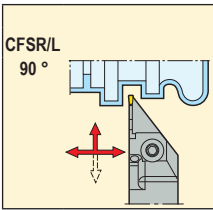
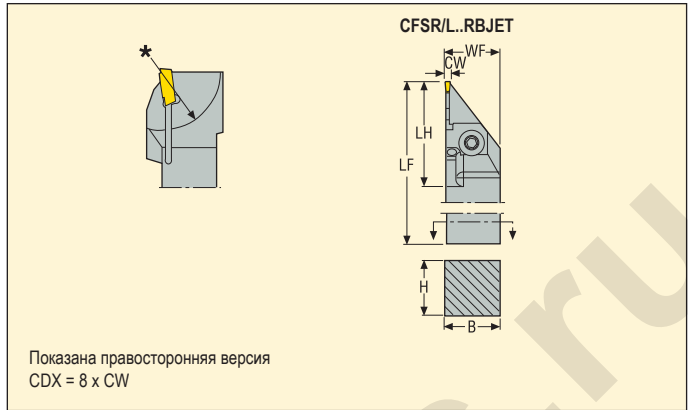

	Обозначение	Размеры в мм						CP***	KG	Размер гнезда	
		H	B	LF	WF	LH	CUTDIA*				
2	CFSR2020M1902RBJET	20	20	150	20,0	38,2	33,0	275	0,5	02	LC..1902..
	CFSL2020M1902RBJET	20	20	150	20,0	38,2	33,0	275	0,5	02	LC..1902..

*Из-за конструкции инструмента глубина обработки канавки ограничена, см. стр. 555

*** Макс. давление СОЖ (бар) при использовании шлангов

Комплектующие, Включено в комплект поставки

Для держателя	Ключ прижима	Винт прижима	Втулка	Значение момента, Нм
CFSR/L...19	4SMS795	TCEI0513	JET-P1/8-5MM	6,0

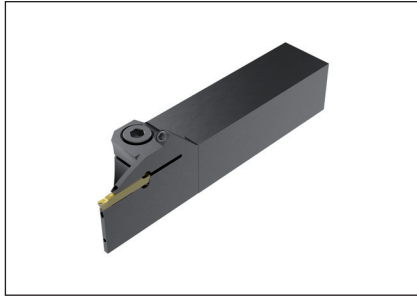

Пожалуйста, уточняйте наличие на складе и действующую цену
Дополнительную информацию по Jetstream Tooling® и комплектующим см. на стр. 30-34 и 786

Державки для пластин LCMF

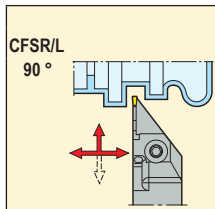

- Номенклатуру пластин см. на стр. 672
- Подходящий адаптер см. на стр. 401-408



	 CW	Обозначение	Размеры в мм							CUTDIA*	CP***	 KG	Размер гнезда	
			H	B	OAL	LF	WF	HF						
2		CFSR2020X1902RBJETI	20	20	102	38	20,0	20,0	33,0	200	0,1	02	LC..1902..	
		CFSL2020X1902RBJETI	20	20	102	38	20,0	20,0	33,0	200	0,1	02	LC..1902..	

*Из-за конструкции инструмента глубина обработки канавки ограничена, см. стр. 555

*** При использовании держателя совместно с адаптером максимальное давление СОЖ может быть ограничено, см. стр. 30

Комплектующие, Включено в комплект поставки

Для держателя	Ключ прижима	Винт прижима	Втулка	Втулка	Значение момента, Нм
					
CFSR/L..-19	4SMS795	TCEI0513	JET-P1/8-5MM	P6SS6X6	6,0

Пожалуйста, уточняйте наличие на складе и действующую цену

Дополнительную информацию по Jetstream Tooling® и комплектующим см. на стр. 30-34 и 786

Державки для пластин LCMF



• Номенклатуру пластин см. на стр. 672

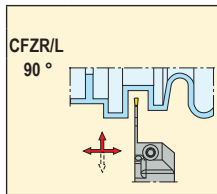
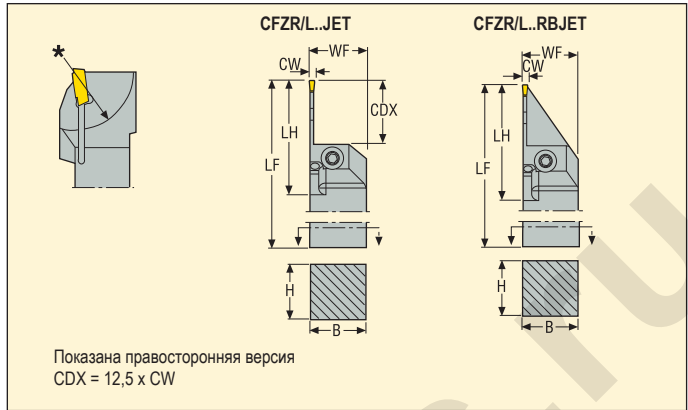

	Обозначение	Размеры в мм							CP***	KG	Размер гнезда	
		H	B	LF	WF	LH	CDX	CUTDIA*				
2	CFZR2020M2802JET	20	20	150	20,0	50,0	26,0	-	275	0,4	02	LC..2802..
	CFZR2525M2802JET	25	25	150	25,0	50,0	26,0	-	275	0,6	02	LC..2802..
	CFZL2020M2802JET	20	20	150	20,0	50,0	26,0	-	275	0,4	02	LC..2802..
	CFZL2525M2802JET	25	25	150	25,0	50,0	26,0	-	275	0,6	02	LC..2802..
2	CFZR2020M2802RBJET	20	20	150	20,0	51,7	27,5	52,0	275	0,5	02	LC..2802..
	CFZR2525M2802RBJET	25	25	150	25,0	51,7	27,5	52,0	275	0,7	02	LC..2802..
	CFZL2020M2802RBJET	20	20	150	20,0	51,7	27,5	52,0	275	0,5	02	LC..2802..
	CFZL2525M2802RBJET	25	25	150	25,0	51,7	27,5	52,0	275	0,7	02	LC..2802..

*Из-за конструкции инструмента глубина обработки канавки ограничена, см. стр. 555

*** Макс. давление СОЖ (бар) при использовании шлангов

Комплектующие, Включено в комплект поставки

Для держателя	Ключ прижима	Винт прижима	Втулка	Значение момента, Нм
CFSR/L...-28	4SMS795	TCEI0513	JET-P1/8-5MM	6,0
CFZR/L...-28	4SMS795	TCEI0513	JET-P1/8-5MM	6,0

Пожалуйста, уточняйте наличие на складе и действующую цену
 Дополнительную информацию по Jetstream Tooling® и комплектующим см. на стр. 30-34 и 786

Державки для пластин LCMF



- Номенклатуру пластин см. на стр. 672
- Подходящий адаптер см. на стр. 401-408

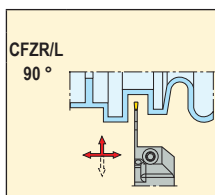
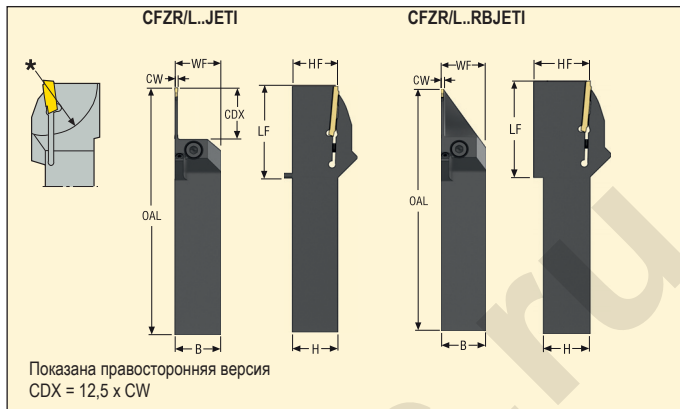

	Обозначение	Размеры в мм								CP***	KG	Размер гнезда	
		H	B	OAL	LF	WF	HF	CDX	CUTDIA*				
2	CFZR2020X2802JETI	20	20	115	51	20,0	20,0	26,0	-	200	0,5	02	LC..2802..
	CFZR2525X2802JETI	25	25	135	51	25,0	25,0	26,0	56,2	200	0,1	02	LC..2802..
	CFZL2020X2802JETI	20	20	115	51	20,0	20,0	26,0	-	200	0,1	02	LC..2802..
	CFZL2525X2802JETI	25	25	135	51	25,0	25,0	26,0	56,2	200	0,1	02	LC..2802..
2	CFZR2020X2802RBJETI	20	20	116	52	20,0	20,0	-	52,0	200	0,1	02	LC..2802..
	CFZR2525X2802RBJETI	25	25	136	52	25,0	25,0	-	52,0	200	0,6	02	LC..2802..
	CFZL2020X2802RBJETI	20	20	116	52	20,0	20,0	-	52,0	200	0,3	02	LC..2802..
	CFZL2525X2802RBJETI	25	25	136	52	25,0	25,0	-	52,0	200	0,6	02	LC..2802..

*Из-за конструкции инструмента глубина обработки канавки ограничена, см. стр. 555

*** При использовании держателя совместно с адаптером максимальное давление СОЖ может быть ограничено, см. стр. 30

Комплектующие, Включено в комплект поставки

Для держателя	Ключ прижима	Винт прижима	Втулка	Втулка	Значение момента, Нм
CFZR/L..-28	4SMS795	TCEI0513	JET-P1/8-5MM	P6SS6X6	6,0

Пожалуйста, уточняйте наличие на складе и действующую цену

Дополнительную информацию по Jetstream Tooling® и комплектующим см. на стр. 30-34 и 786

Державки для пластин LCGF, LCGN, LCMF и LCMR

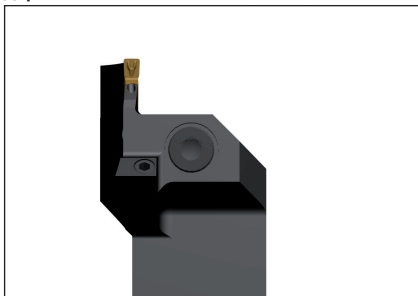

• Номенклатуру пластин см. на стр. 673-678, 688-689

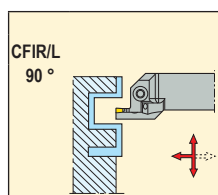

Обозначение	Размеры в мм								CP***	KG	Размер гнезда	Image
	INPLM	INPLX	H	B	LF	WF	LH	CDX**				
3 CFIR2525M03L080055-JET CFIL2525M03R080055-JET	55	80	25	25	150	26,5	33,0	9	275	0,7	3	LC..1603..
4 CFIR2525M04L080055-JET CFIL2525M04R080055-JET	55	80	25	25	150	26,5	36,0	12	275	0,7	4	LC..1604..
5 CFIR2525M05L080055-JET CFIL2525M05R080055-JET	55	80	25	25	150	26,5	40,0	15	275	0,7	5	LC..1605..
6 CFIR2525M06L080055-JET CFIL2525M06R080055-JET	55	80	25	25	150	26,5	46,0	18	275	0,7	6	LC..1606..

Исходное значение (INPLM/INPLX) относится к внешнему диаметру канавки, см. стр. 555

**Макс. глубина резания для LCGF/LCMF16.. = 14 мм

*** Макс. давление СОЖ (бар) при использовании шлангов

Комплектующие, Включено в комплект поставки

Для держателя	Ключ прижима	Винт прижима	Втулка	Рекомендуемое значение момента затяжки, Нм
CFIR/L...-03	4SMS795	TCEI0513	JET-P1/8-5MM	5,0
CFIR/L...-04	5SMS795	TCEI0613	JET-P1/8-5MM	5,0
CFIR/L...-05	5SMS795	TCEI0613	JET-P1/8-5MM	5,0
CFIR/L...-06	6SMS795	TCEI0815	JET-P1/8-5MM	5,0

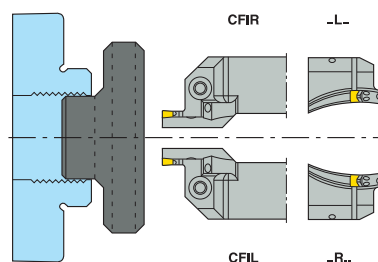

Пожалуйста, уточняйте наличие на складе и действующую цену

Дополнительную информацию по Jetstream Tooling® и комплектуемым см. на стр. 30-34 и 786

Державки для пластин LCGF, LCGN, LCMF и LCMR



- Номенклатуру пластин см. на стр. 673-678, 688-689
- Подходящий адаптер см. на стр. 401-408

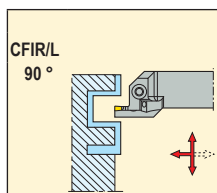

Обозначение	Размеры в мм										Ср***	KG	Размер гнезда	Image
	INPLM	INPLX	H	B	OAL	LF	WF	HF	CDX					
3 CFIR2525X03L080055-JETI CFIL2525X03R080055-JETI	55	80	25	25	118	34	26,5	25	9	200	0,3	3	LC..1603..	
4 CFIL2525X04R080055-JETI CFIR2525X04L080055-JETI	55	80	25	25	121	37	26,5	25	12	200	0,1	4	LC..1604..	
5 CFIL2525X05R080055-JETI CFIR2525X05L080055-JETI	55	80	25	25	125	41	26,5	25	15	200	0,6	5	LC..1605..	
6 CFIL2525X06R080055-JETI CFIR2525X06L080055-JETI	55	80	25	25	131	47	26,5	25	18	200	0,5	6	LC..1606..	

Исходное значение (INPLM/INPLX) относится к внешнему диаметру канавки, см. стр. 555

*** При использовании держателя совместно с адаптером максимальное давление СОЖ может быть ограничено, см. стр. 30

Комплектующие, Включено в комплект поставки

Для держателя	Ключ прижима	Винт прижима	Втулка	Втулка	Рекомендуемое значение момента затяжки, Нм
CFIR/L...-03	4SMS795	TCEI0513	JET-P1/8-5MM	P6SS6X6	5.0
CFIR/L...-04	5SMS795	TCEI0613	JET-P1/8-5MM	P6SS6X6	5.0
CFIR/L...-05	5SMS795	TCEI0613	JET-P1/8-5MM	P6SS6X6	5.0
CFIR/L...-06	6SMS795	TCEI0815	JET-P1/8-5MM	P6SS6X6	5.0

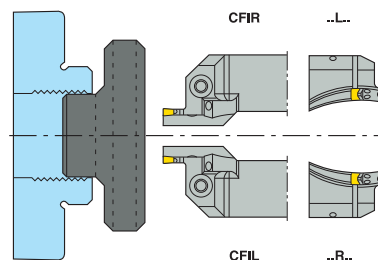

Пожалуйста, уточняйте наличие на складе и действующую цену

Дополнительную информацию по Jetstream Tooling® и комплектующим см. на стр. 30-34 и 786

Державки для пластин LCGF, LCGN, LCMF и LCMR

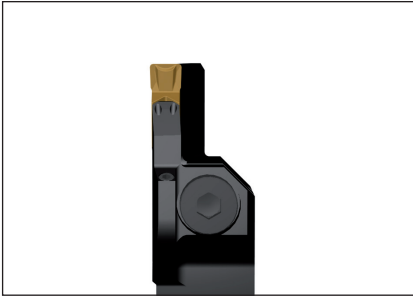

• Номенклатуру пластин см. на стр. 673-678, 688-689

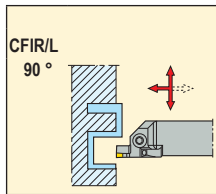
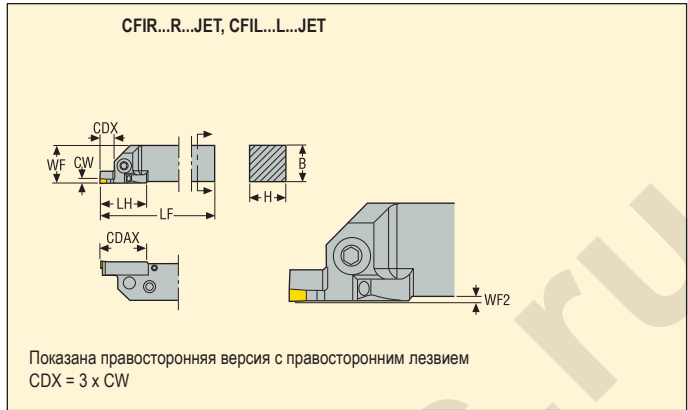

Обозначение	Размеры в мм										Ср***	KG	Размер гнезда	
	INPLM	INPLX	H	B	LF	WF	WF2	LH	CDX	CW				
3	CFIR2525M03R080055-JET	55	80	25	25	150	26,5	1,5	33	9	275	0,7	3	LC..1603..
	CFIR2525M03R100070-JET	70	100	25	25	150	26,5	1,5	33	9	275	0,7	3	LC..1603..
	CFIR2525M03R130090-JET	90	130	25	25	150	26,5	1,5	33	9	275	0,7	3	LC..1603..
	CFIR2525M03R170110-JET	110	170	25	25	150	26,5	1,5	33	9	275	0,7	3	LC..1603..
	CFIL2525M03L080055-JET	55	80	25	25	150	26,5	1,5	33	9	275	0,7	3	LC..1603..
	CFIL2525M03L100070-JET	70	100	25	25	150	26,5	1,5	33	9	275	0,7	3	LC..1603..
	CFIL2525M03L130090-JET	90	130	25	25	150	26,5	1,5	33	9	275	0,7	3	LC..1603..
CFIL2525M03L170110-JET	110	170	25	25	150	26,5	1,5	33	9	275	0,7	3	LC..1603..	
4	CFIR2525M04R080055-JET	55	80	25	25	150	26,5	1,5	36	12	275	0,7	4	LC..1604..
	CFIR2525M04R100070-JET	70	100	25	25	150	26,5	1,5	36	12	275	0,7	4	LC..1604..
	CFIR2525M04R130090-JET	90	130	25	25	150	26,5	1,5	36	12	275	0,7	4	LC..1604..
	CFIR2525M04R170110-JET	110	170	25	25	150	26,5	1,5	36	12	275	0,7	4	LC..1604..
	CFIR2525M04R230140-JET	140	230	25	25	150	26,5	1,5	36	12	275	0,7	4	LC..1604..
	CFIL2525M04L080055-JET	55	80	25	25	150	26,5	1,5	36	12	275	0,7	4	LC..1604..
	CFIL2525M04L100070-JET	70	100	25	25	150	26,5	1,5	36	12	275	0,7	4	LC..1604..
	CFIL2525M04L130090-JET	90	130	25	25	150	26,5	1,5	36	12	275	0,7	4	LC..1604..
	CFIL2525M04L170110-JET	110	170	25	25	150	26,5	1,5	36	12	275	0,7	4	LC..1604..
CFIL2525M04L230140-JET	140	230	25	25	150	26,5	1,5	36	12	275	0,7	4	LC..1604..	

Исходное значение (INPLM/INPLX) относится к внешнему диаметру канавки, см. стр. 555

*** Макс. давление СОЖ (бар) при использовании шлангов

Комплектующие, Включено в комплект поставки

Для держателя	Ключ прижима	Винт прижима	Втулка	Рекомендуемое значение момента затяжки, Нм
CFIR/L...-03	4SMS795	TCEI0513	JET-P1/8-5MM	5,0
CFIR/L...-04	5SMS795	TCEI0613	JET-P1/8-5MM	5,0

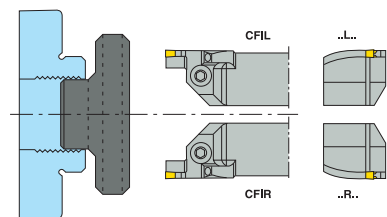

Пожалуйста, уточняйте наличие на складе и действующую цену

Дополнительную информацию по Jetstream Tooling® и комплектующим см. на стр. 30-34 и 786

Державки для пластин LCGF, LCGN, LCMF и LCMR



• Номенклатуру пластин см. на стр. 673-678, 688-689

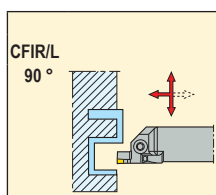

Обозначение	Размеры в мм										Cp**	KG	Размер гнезда	
	INPLM	INPLX	H	B	LF	WF	WF2	LH	CDX**					
5	CFIR2525M05R080055-JET	55	80	25	25	150	26,5	1,5	40	15	275	0,7	5	LC..1605..
	CFIR2525M05R100070-JET	70	100	25	25	150	26,5	1,5	40	15	275	0,7	5	LC..1605..
	CFIR2525M05R130090-JET	90	130	25	25	150	26,5	1,5	40	15	275	0,7	5	LC..1605..
	CFIR2525M05R170110-JET	110	170	25	25	150	26,5	1,5	40	15	275	0,7	5	LC..1605..
	CFIR2525M05R230140-JET	140	230	25	25	150	26,5	1,5	40	15	275	0,7	5	LC..1605..
	CFIL2525M05L080055-JET	55	80	25	25	150	26,5	1,5	40	15	275	0,7	5	LC..1605..
	CFIL2525M05L100070-JET	70	100	25	25	150	26,5	1,5	40	15	275	0,7	5	LC..1605..
	CFIL2525M05L130090-JET	90	130	25	25	150	26,5	1,5	40	15	275	0,7	5	LC..1605..
	CFIL2525M05L170110-JET	110	170	25	25	150	26,5	1,5	40	15	275	0,7	5	LC..1605..
	CFIL2525M05L230140-JET	140	230	25	25	150	26,5	1,5	40	15	275	0,7	5	LC..1605..
6	CFIR2525M06R080055-JET	55	80	25	25	150	26,5	1,5	46	18	275	0,7	6	LC..1606..
	CFIR2525M06R100070-JET	70	100	25	25	150	26,5	1,5	46	18	275	0,7	6	LC..1606..
	CFIR2525M06R130090-JET	90	130	25	25	150	26,5	1,5	46	18	275	0,7	6	LC..1606..
	CFIR2525M06R170110-JET	110	170	25	25	150	26,5	1,5	46	18	275	0,7	6	LC..1606..
	CFIR2525M06R230140-JET	140	230	25	25	150	26,5	1,5	46	18	275	0,7	6	LC..1606..
	CFIL2525M06L080055-JET	55	80	25	25	150	26,5	1,5	46	18	275	0,7	6	LC..1606..
	CFIL2525M06L100070-JET	70	100	25	25	150	26,5	1,5	46	18	275	0,7	6	LC..1606..
	CFIL2525M06L130090-JET	90	130	25	25	150	26,5	1,5	46	18	275	0,7	6	LC..1606..
	CFIL2525M06L170110-JET	110	170	25	25	150	26,5	1,5	46	18	275	0,7	6	LC..1606..
	CFIL2525M06L230140-JET	140	230	25	25	150	26,5	1,5	46	18	275	0,7	6	LC..1606..

Исходное значение (INPLM/INPLX) относится к внешнему диаметру канавки, см. стр. 555

**Макс. глубина резания для LCGF/LCMF16.. = 14 мм

*** Макс. давление СОЖ (бар) при использовании шлангов

Комплектующие, Включено в комплект поставки

Для держателя	Ключ прижима	Винт прижима	Втулка	Рекомендуемое значение момента затяжки, Нм
CFIR/L...05	5SMS795	TCEI0613	JET-P1/8-5MM	5,0
CFIR/L...06	6SMS795	TCEI0815	JET-P1/8-5MM	5,0

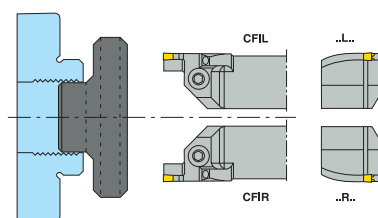

Пожалуйста, уточняйте наличие на складе и действующую цену

Дополнительную информацию по Jetstream Tooling® и комплектующим см. на стр. 30-34 и 786

Державки для пластин LCGF, LCGN, LCMF и LCMR

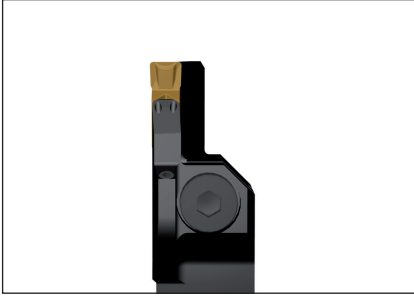

• Номенклатуру пластин см. на стр. 673, 676-678

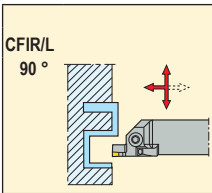
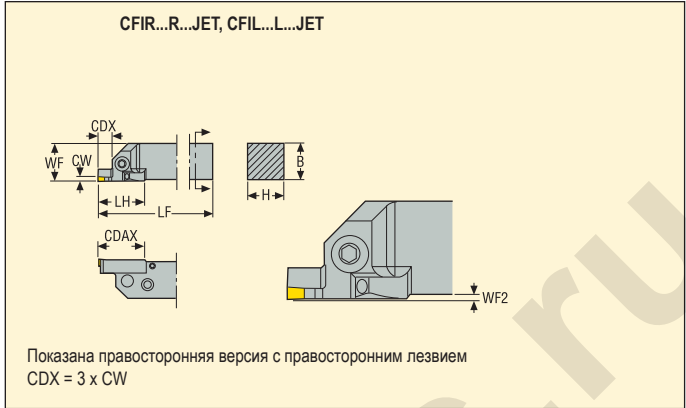

		Обозначение	Размеры в мм							CDX	Cp***	KG	Размер гнезда		
			INPLM	INPLX	H	B	LF	WF	WF2						LH
8		CFIR3225P08R130090-JET	90	130	32	25	170	26,5	1,5	56	24	275	1,0	8	LC..3008..
		CFIR3225P08R170110-JET	110	170	32	25	170	26,5	1,5	56	24	275	1,0	8	LC..3008..
		CFIR3225P08R230140-JET	140	230	32	25	170	26,5	1,5	56	24	275	1,0	8	LC..3008..
		CFIR3225P08R500200-JET	200	500	32	25	170	26,5	1,5	56	24	275	1,0	8	LC..3008..
		CFIL3225P08L130090-JET	90	130	32	25	170	26,5	1,5	56	24	275	1,0	8	LC..3008..
		CFIL3225P08L170110-JET	110	170	32	25	170	26,5	1,5	56	24	275	1,0	8	LC..3008..
		CFIL3225P08L230140-JET	140	230	32	25	170	26,5	1,5	56	24	275	1,0	8	LC..3008..
	CFIL3225P08L500200-JET	200	500	32	25	170	26,5	1,5	56	24	275	1,0	8	LC..3008..	

Исходное значение (INPLM/INPLX) относится к внешнему диаметру канавки, см. стр. 555

*** Макс. давление СОЖ (бар) при использовании шлангов

Комплектующие, Включено в комплект поставки

Для держателя	Ключ прижима	Винт прижима	Втулка	Рекомендуемое значение момента затяжки, Нм
CFIR/L...-08	6SMS795	TCEI1020	JET-P1/8-5MM	10,0

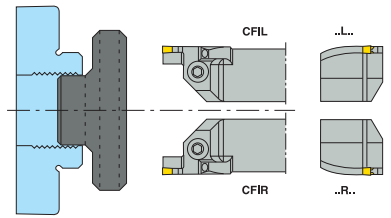

Пожалуйста, уточните наличие на складе и действующую цену
Дополнительную информацию по Jetstream Tooling® и комплектующим см. на стр. 30-34 и 786

Державки для пластин LCGF, LCGN, LCMF и LCMR



- Номенклатуру пластин см. на стр. 673-678, 688-689
- Подходящий адаптер см. на стр. 401-408

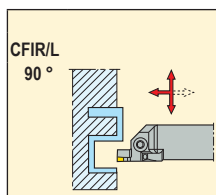
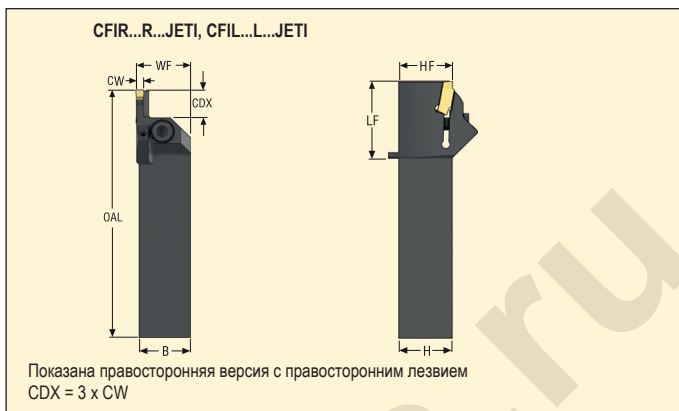

3	Обозначение	Размеры в мм										CP**	KG	Размер гнезда	Image
		INPLM	INPLX	H	B	OAL	LF	WF	HF	CDX					
	CFIR2525X03R080055-JETI	55	80	25	25	118	34	26,5	25	9	200	0,5	3	LC..1603..	
	CFIR2525X03R100070-JETI	70	100	25	25	118	34	26,5	25	9	200	0,5	3	LC..1603..	
	CFIR2525X03R130090-JETI	90	130	25	25	118	34	26,5	25	9	200	0,3	3	LC..1603..	
	CFIR2525X03R170110-JETI	110	170	25	25	118	34	26,5	25	9	200	0,5	3	LC..1603..	
	CFIL2525X03L080055-JETI	55	80	25	25	118	34	26,5	25	9	200	0,1	3	LC..1603..	
	CFIL2525X03L100070-JETI	70	100	25	25	118	34	26,5	25	9	200	0,5	3	LC..1603..	
	CFIL2525X03L130090-JETI	90	130	25	25	118	34	26,5	25	9	200	0,4	3	LC..1603..	
	CFIL2525X03L170110-JETI	110	170	25	25	118	34	26,5	25	9	200	0,1	3	LC..1603..	
	CFIR2525X04R080055-JETI	55	80	25	25	121	37	26,5	25	12	200	0,1	4	LC..1604..	
	CFIR2525X04R100070-JETI	70	100	25	25	121	37	26,5	25	12	200	0,3	4	LC..1604..	
	CFIR2525X04R130090-JETI	90	130	25	25	121	37	26,5	25	12	200	0,5	4	LC..1604..	
	CFIR2525X04R170110-JETI	110	170	25	25	121	37	26,5	25	12	200	0,1	4	LC..1604..	
	CFIR2525X04R230140-JETI	140	230	25	25	121	37	26,5	25	12	200	0,6	4	LC..1604..	
	CFIL2525X04L080055-JETI	55	80	25	25	121	37	26,5	25	12	200	0,6	4	LC..1604..	
	CFIL2525X04L100070-JETI	70	100	25	25	121	37	26,5	25	12	200	0,5	4	LC..1604..	
	CFIL2525X04L130090-JETI	90	130	25	25	121	37	26,5	25	12	200	0,6	4	LC..1604..	
	CFIL2525X04L170110-JETI	110	170	25	25	121	37	26,5	25	12	200	0,1	4	LC..1604..	
	CFIL2525X04L230140-JETI	140	230	25	25	121	37	26,5	25	12	200	0,1	4	LC..1604..	

Исходное значение (INPLM/INPLX) относится к внешнему диаметру канавки, см. стр. 555

*** При использовании держателя совместно с адаптером максимальное давление СОЖ может быть ограничено, см. стр. 30

Комплектующие, Включено в комплект поставки

Для держателя	Ключ прижима	Винт прижима	Втулка	Втулка	Рекомендуемое значение момента затяжки, Нм
CFIR/L...03	4SMS795	TCEI0513	JET-P1/8-5MM	P6SS6X6	5,0
CFIR/L...04	5SMS795	TCEI0613	JET-P1/8-5MM	P6SS6X6	5,0

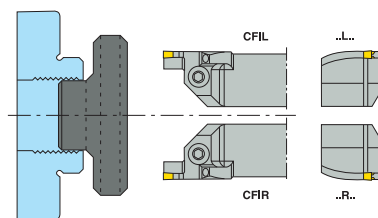

Пожалуйста, уточняйте наличие на складе и действующую цену

Дополнительную информацию по Jetstream Tooling® и комплектующим см. на стр. 30-34 и 786

Державки для пластин LCGF, LCGN, LCMF и LCMR



- Номенклатуру пластин см. на стр. 673-678, 688-689
- Подходящий адаптер см. на стр. 401-408

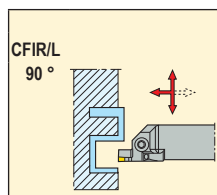
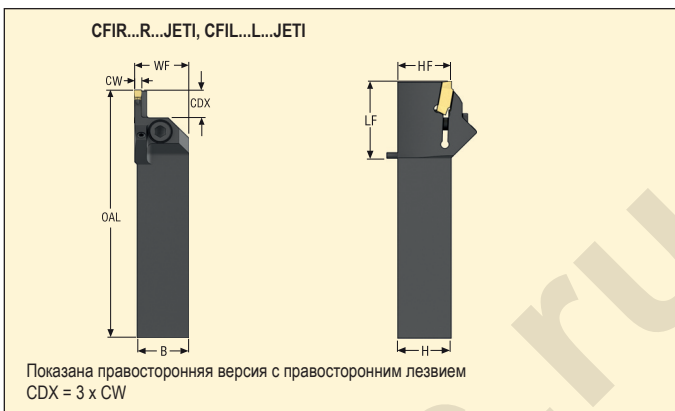

Обозначение	Размеры в мм										Ср***	KG	Размер гнезда	
	INPLM	INPLX	H	B	OAL	LF	WF	HF	CDX					
5	CFIR2525X05R080055-JETI	55	80	25	25	125	41	26,5	25	15	200	0,5	5	LC..1605..
	CFIR2525X05R100070-JETI	70	100	25	25	125	41	26,5	25	15	200	0,1	5	LC..1605..
	CFIR2525X05R130090-JETI	90	130	25	25	125	41	26,5	25	15	200	0,3	5	LC..1605..
	CFIR2525X05R170110-JETI	110	170	25	25	125	41	26,5	25	15	200	0,5	5	LC..1605..
	CFIR2525X05R230140-JETI	140	230	25	25	125	41	26,5	25	15	200	0,5	5	LC..1605..
	CFIL2525X05L080055-JETI	55	80	25	25	125	41	26,5	25	15	200	0,5	5	LC..1605..
	CFIL2525X05L100070-JETI	70	100	25	25	125	41	26,5	25	15	200	0,5	5	LC..1605..
	CFIL2525X05L130090-JETI	90	130	25	25	125	41	26,5	25	15	200	0,4	5	LC..1605..
	CFIL2525X05L170110-JETI	110	170	25	25	125	41	26,5	25	15	200	0,5	5	LC..1605..
CFIL2525X05L230140-JETI	140	230	25	25	125	41	26,5	25	15	200	0,1	5	LC..1605..	
6	CFIR2525X06R080055-JETI	55	80	25	25	131	47	26,5	25	18	200	0,1	6	LC..1606..
	CFIR2525X06R100070-JETI	70	100	25	25	131	47	26,5	25	18	200	0,6	6	LC..1606..
	CFIR2525X06R130090-JETI	90	130	25	25	131	47	26,5	25	18	200	0,1	6	LC..1606..
	CFIR2525X06R170110-JETI	110	170	25	25	131	47	26,5	25	18	200	0,6	6	LC..1606..
	CFIR2525X06R230140-JETI	140	230	25	25	131	47	26,5	25	18	200	0,1	6	LC..1606..
	CFIL2525X06L080055-JETI	55	80	25	25	131	47	26,5	25	18	200	0,5	6	LC..1606..
	CFIL2525X06L100070-JETI	70	100	25	25	131	47	26,5	25	18	200	0,1	6	LC..1606..
	CFIL2525X06L130090-JETI	90	130	25	25	131	47	26,5	25	18	200	0,7	6	LC..1606..
	CFIL2525X06L170110-JETI	110	170	25	25	131	47	26,5	25	18	200	0,4	6	LC..1606..
CFIL2525X06L230140-JETI	140	230	25	25	131	47	26,5	25	18	200	0,6	6	LC..1606..	

Исходное значение (INPLM/INPLX) относится к внешнему диаметру канавки, см. стр. 555

*** При использовании держателя совместно с адаптером максимальное давление СОЖ может быть ограничено, см. стр. 30

Комплектующие, Включено в комплект поставки

Для держателя	Ключ прижима	Винт прижима	Втулка	Втулка	Рекомендуемое значение момента затяжки, Нм
CFIR/L...-05	5SMS795	TCEI0613	JET-P1/8-5MM	P6SS6X6	5,0
CFIR/L...-06	6SMS795	TCEI0815	JET-P1/8-5MM	P6SS6X6	5,0

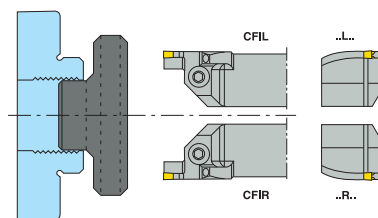

Пожалуйста, уточняйте наличие на складе и действующую цену

Дополнительную информацию по Jetstream Tooling® и комплектуемым см. на стр. 30-34 и 786

Державки для пластин LCGF, LCGN, LCMF и LCMR

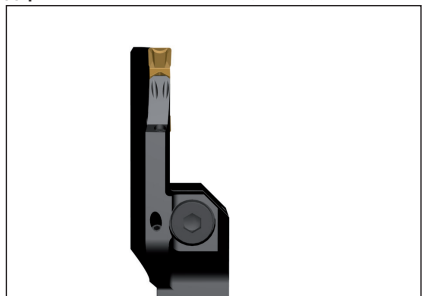

• Номенклатуру пластин см. на стр. 673-678, 688-689

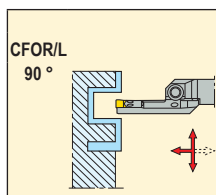

	Обозначение	Размеры в мм								Cp***	KG	Размер гнезда	
		INPLM	INPLX	H	B	LF	WF	LH	CDX**				
3	CFOR2525M03L080055-JET	55	80	25	25	150	26,5	43	18	275	0,7	3	LC..1603..
	CFOR2525M03L100070-JET	70	100	25	25	150	26,5	43	18	275	0,7	3	LC..1603..
	CFOR2525M03L130090-JET	90	130	25	25	150	26,5	43	18	275	0,7	3	LC..1603..
	CFOR2525M03L170110-JET	110	170	25	25	150	26,5	43	18	275	0,7	3	LC..1603..
	CFOR2525M03L230140-JET	140	230	25	25	150	26,5	43	18	275	0,7	3	LC..1603..
	CFOR2525M03L500200-JET	200	500	25	25	150	26,5	43	18	275	0,7	3	LC..1603..
	CFOL2525M03R080055-JET	55	80	25	25	150	26,5	43	18	275	0,7	3	LC..1603..
	CFOL2525M03R100070-JET	70	100	25	25	150	26,5	43	18	275	0,7	3	LC..1603..
	CFOL2525M03R130090-JET	90	130	25	25	150	26,5	43	18	275	0,7	3	LC..1603..
	CFOL2525M03R170110-JET	110	170	25	25	150	26,5	43	18	275	0,7	3	LC..1603..
4	CFOR2525M04L080055-JET	55	80	25	25	150	26,5	51	24	275	0,7	4	LC..1604..
	CFOR2525M04L100070-JET	70	100	25	25	150	26,5	51	24	275	0,7	4	LC..1604..
	CFOR2525M04L130090-JET	90	130	25	25	150	26,5	51	24	275	0,7	4	LC..1604..
	CFOR2525M04L170110-JET	110	170	25	25	150	26,5	51	24	275	0,7	4	LC..1604..
	CFOR2525M04L230140-JET	140	230	25	25	150	26,5	51	24	275	0,7	4	LC..1604..
	CFOR2525M04L500200-JET	200	500	25	25	150	26,5	51	24	275	0,7	4	LC..1604..
	CFOL2525M04R080055-JET	55	80	25	25	150	26,5	51	24	275	0,7	4	LC..1604..
	CFOL2525M04R100070-JET	70	100	25	25	150	26,5	51	24	275	0,7	4	LC..1604..
	CFOL2525M04R130090-JET	90	130	25	25	150	26,5	51	24	275	0,7	4	LC..1604..
	CFOL2525M04R170110-JET	110	170	25	25	150	26,5	51	24	275	0,7	4	LC..1604..
CFOL2525M04R230140-JET	140	230	25	25	150	26,5	51	24	275	0,7	4	LC..1604..	
CFOL2525M04R500200-JET	200	500	25	25	150	26,5	51	24	275	0,7	4	LC..1604..	

Исходное значение (INPLM/INPLX) относится к внешнему диаметру канавки, см. стр. 555

**Макс. глубина резания для LCGF/LCMF16.. = 14 мм

*** Макс. давление СОЖ (бар) при использовании шлангов

Комплектующие, Включено в комплект поставки

Для держателя	Ключ прижима	Винт прижима	Втулка	Рекомендуемое значение момента затяжки, Нм
CFOR/L..-03	4SMS795	TCEI0513	JET-P1/8-5MM	5,0
CFOR/L..-04	5SMS795	TCEI0613	JET-P1/8-5MM	5,0

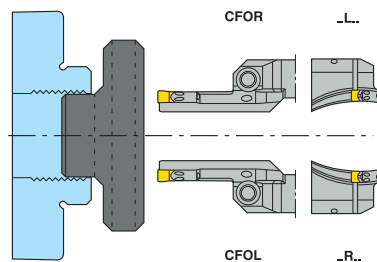

Пожалуйста, уточняйте наличие на складе и действующую цену

Дополнительную информацию по Jetstream Tooling® и комплектующим см. на стр. 30-34 и 786

Державки для пластин LCGF, LCGN, LCMF и LCMR



• Номенклатуру пластин см. на стр. 673-678, 688-689

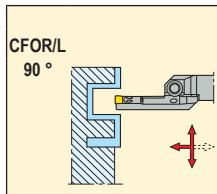
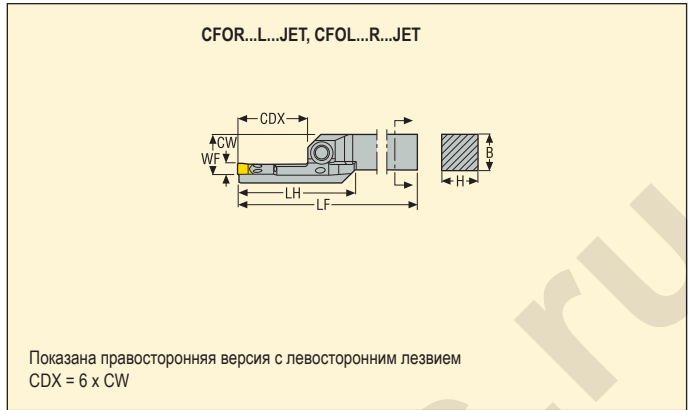

Обозначение	Размеры в мм								CP***	KG	Размер гнезда		
	INPLM	INPLX	H	B	LF	WF	LH	CDX**					
5	CFOR2525M05L080055-JET	55	80	25	25	150	26,5	59	30	275	0,7	5	LC..1605..
	CFOR2525M05L100070-JET	70	100	25	25	150	26,5	59	30	275	0,7	5	LC..1605..
	CFOR2525M05L130090-JET	90	130	25	25	150	26,5	59	30	275	0,7	5	LC..1605..
	CFOR2525M05L170110-JET	110	170	25	25	150	26,5	59	30	275	0,7	5	LC..1605..
	CFOR2525M05L230140-JET	140	230	25	25	150	26,5	59	30	275	0,7	5	LC..1605..
	CFOR2525M05L500200-JET	200	500	25	25	150	26,5	59	30	275	0,7	5	LC..1605..
	CFOL2525M05R080055-JET	55	80	25	25	150	26,5	59	30	275	0,7	5	LC..1605..
	CFOL2525M05R100070-JET	70	100	25	25	150	26,5	59	30	275	0,7	5	LC..1605..
	CFOL2525M05R130090-JET	90	130	25	25	150	26,5	59	30	275	0,7	5	LC..1605..
	CFOL2525M05R170110-JET	110	170	25	25	150	26,5	59	30	275	0,7	5	LC..1605..
CFOL2525M05R230140-JET	140	230	25	25	150	26,5	59	30	275	0,7	5	LC..1605..	
CFOL2525M05R500200-JET	200	500	25	25	150	26,5	59	30	275	0,7	5	LC..1605..	
6	CFOR2525M06L080055-JET	55	80	25	25	150	26,5	70	36	275	0,7	6	LC..1606..
	CFOR2525M06L100070-JET	70	100	25	25	150	26,5	70	36	275	0,7	6	LC..1606..
	CFOR2525M06L130090-JET	90	130	25	25	150	26,5	70	36	275	0,7	6	LC..1606..
	CFOR2525M06L170110-JET	110	170	25	25	150	26,5	70	36	275	0,7	6	LC..1606..
	CFOR2525M06L230140-JET	140	230	25	25	150	26,5	70	36	275	0,7	6	LC..1606..
	CFOR2525M06L500200-JET	200	500	25	25	150	26,5	70	36	275	0,7	6	LC..1606..
	CFOL2525M06R080055-JET	55	80	25	25	150	26,5	70	36	275	0,7	6	LC..1606..
	CFOL2525M06R100070-JET	70	100	25	25	150	26,5	70	36	275	0,7	6	LC..1606..
	CFOL2525M06R130090-JET	90	130	25	25	150	26,5	70	36	275	0,7	6	LC..1606..
	CFOL2525M06R170110-JET	110	170	25	25	150	26,5	70	36	275	0,7	6	LC..1606..
CFOL2525M06R230140-JET	140	230	25	25	150	26,5	70	36	275	0,7	6	LC..1606..	
CFOL2525M06R500200-JET	200	500	25	25	150	26,5	70	36	275	0,7	6	LC..1606..	

Исходное значение (INPLM/INPLX) относится к внешнему диаметру канавки, см. стр. 555

**Макс. глубина резания для LCGF/LCMF16.. = 14 мм
*** Макс. давление СОЖ (бар) при использовании шлангов

Комплектующие, Включено в комплект поставки

Для держателя	Ключ прижима	Винт прижима	Втулка	Рекомендуемое значение момента затяжки, Нм
CFOR/L...-05	5SMS795	TCEI0613	JET-P1/8-5MM	5,0
CFOR/L...-06	6SMS795	TCEI0815	JET-P1/8-5MM	5,0

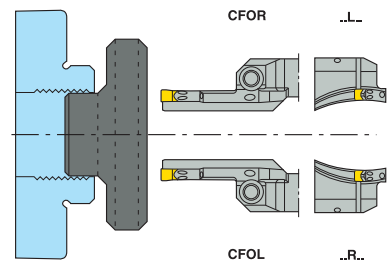

Пожалуйста, уточняйте наличие на складе и действующую цену

Дополнительную информацию по Jetstream Tooling® и комплектующим см. на стр. 30-34 и 786

Державки для пластин LCGF, LCGN, LCMF и LCMR

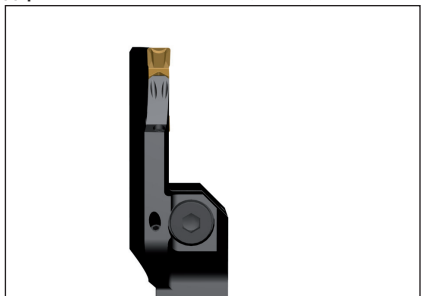

• Номенклатуру пластин см. на стр. 673, 676-678

CFOR...L...JET, CFOL...R...JET

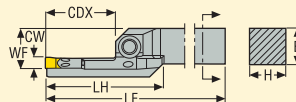

Показана правосторонняя версия с левосторонним лезвием
CDX = 6 x CW

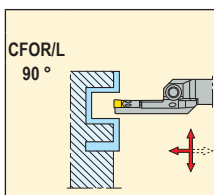

Обозначение	Размеры в мм									Ср***	KG	Размер гнезда	Image
	INPLM	INPLX	H	B	LF	WF	LH	CDX**					
CFOR3225P08L130090-JET	90	130	32	25	170	28,0	83	48	275	0,9	8	LC..3008..	
CFOR3225P08L170110-JET	110	170	32	25	170	28,0	83	48	275	0,9	8	LC..3008..	
CFOR3225P08L230140-JET	140	230	32	25	170	28,0	83	48	275	0,9	8	LC..3008..	
CFOR3225P08L500200-JET	200	500	32	25	170	28,0	83	48	275	0,9	8	LC..3008..	
CFOL3225P08R130090-JET	90	130	32	25	170	28,0	83	48	275	0,9	8	LC..3008..	
CFOL3225P08R170110-JET	110	170	32	25	170	28,0	83	48	275	0,9	8	LC..3008..	
CFOL3225P08R230140-JET	140	230	32	25	170	28,0	83	48	275	0,9	8	LC..3008..	
CFOL3225P08R500200-JET	200	500	32	25	170	28,0	83	48	275	0,9	8	LC..3008..	

Исходное значение (INPLM/INPLX) относится к внешнему диаметру канавки, см. стр. 555

**Макс. глубина резания для LCGF/LCMF16.. = 28 мм

*** Макс. давление СОЖ (бар) при использовании шлангов

Комплектующие, Включено в комплект поставки

Для держателя	Ключ прижима	Винт прижима	Втулка	Рекомендуемое значение момента затяжки, Нм
CFOR/L..-08	6SMS795	TCEI1020	JET-P1/8-5MM	10,0

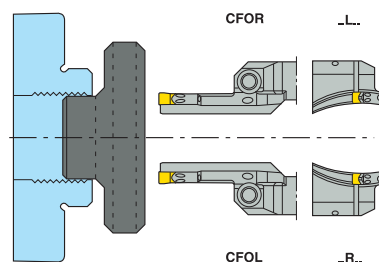

Пожалуйста, уточняйте наличие на складе и действующую цену

Дополнительную информацию по Jetstream Tooling® и комплектуем см. на стр. 30-34 и 786

Державки для пластин LCGF, LCGN, LCMF и LCMR

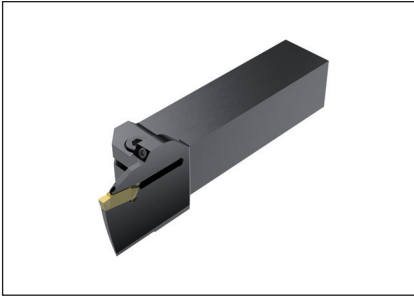

- Номенклатуру пластин см. на стр. 673-678, 688-689
- Подходящий адаптер см. на стр. 401-408

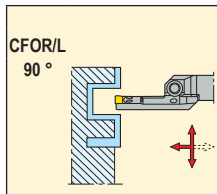
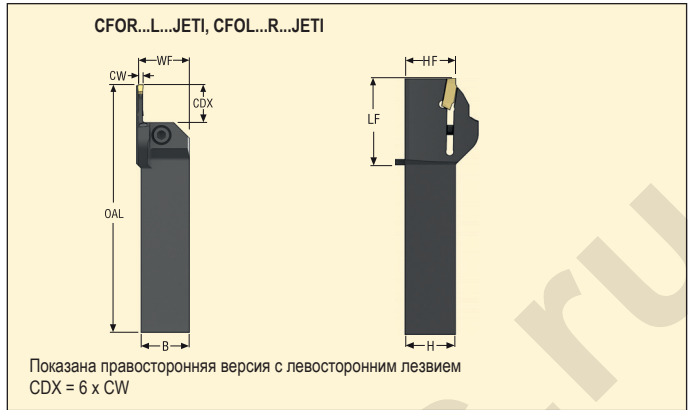

Обозначение	Размеры в мм									CP***	KG	Размер гнезда		
	INPLM	INPLX	H	B	OAL	LF	WF	HF	CDX**					
3	CFOR2525X03L080055-JETI	55	80	25	25	127	43	26,5	25,0	18	200	0,5	3	LC..1603..
	CFOR2525X03L100070-JETI	70	100	25	25	127	43	26,5	25,0	18	200	0,5	3	LC..1603..
	CFOR2525X03L130090-JETI	90	130	25	25	127	43	26,5	25,0	18	200	0,1	3	LC..1603..
	CFOR2525X03L170110-JETI	110	170	25	25	127	43	26,5	25,0	18	200	0,6	3	LC..1603..
	CFOR2525X03L230140-JETI	140	230	25	25	127	43	26,5	25,0	18	200	0,5	3	LC..1603..
	CFOR2525X03L500200-JETI	200	500	25	25	127	43	26,5	25,0	18	200	0,1	3	LC..1603..
	CFOL2525X03R080055-JETI	55	80	25	25	127	43	26,5	25,0	18	200	0,1	3	LC..1603..
	CFOL2525X03R100070-JETI	70	100	25	25	127	43	26,5	25,0	18	200	0,1	3	LC..1603..
	CFOL2525X03R130090-JETI	90	130	25	25	127	43	26,5	25,0	18	200	0,6	3	LC..1603..
	CFOL2525X03R170110-JETI	110	170	25	25	127	43	26,5	25,0	18	200	0,1	3	LC..1603..
	CFOL2525X03R230140-JETI	140	230	25	25	127	43	26,5	25,0	18	200	0,6	3	LC..1603..
	CFOL2525X03R500200-JETI	200	500	25	25	127	43	26,5	25,0	18	200	0,1	3	LC..1603..
4	CFOR2525X04L080055-JETI	55	80	25	25	135	51	26,5	25,0	24	200	0,1	4	LC..1604..
	CFOR2525X04L100070-JETI	70	100	25	25	135	51	26,5	25,0	24	200	0,1	4	LC..1604..
	CFOR2525X04L130090-JETI	90	130	25	25	135	51	26,5	25,0	24	200	0,6	4	LC..1604..
	CFOR2525X04L170110-JETI	110	170	25	25	135	51	26,5	25,0	24	200	0,5	4	LC..1604..
	CFOR2525X04L230140-JETI	140	230	25	25	135	51	26,5	25,0	24	200	0,3	4	LC..1604..
	CFOR2525X04L500200-JETI	200	500	25	25	135	51	26,5	25,0	24	200	0,6	4	LC..1604..
	CFOL2525X04R080055-JETI	55	80	25	25	135	51	26,5	25,0	24	200	0,1	4	LC..1604..
	CFOL2525X04R100070-JETI	70	100	25	25	135	51	26,5	25,0	24	200	0,1	4	LC..1604..
	CFOL2525X04R130090-JETI	90	130	25	25	135	51	26,5	25,0	24	200	0,6	4	LC..1604..
	CFOL2525X04R170110-JETI	110	170	25	25	135	51	26,5	25,0	24	200	0,1	4	LC..1604..
	CFOL2525X04R230140-JETI	140	230	25	25	135	51	26,5	25,0	24	200	0,5	4	LC..1604..
	CFOL2525X04R500200-JETI	200	500	25	25	135	51	26,5	25,0	24	200	0,1	4	LC..1604..

Исходное значение (INPLM/INPLX) относится к внешнему диаметру канавки, см. стр. 555

**Макс. глубина резания для LCGF/LCMF16.. = 14 мм

*** При использовании держателя совместно с адаптером максимальное давление СОЖ может быть ограничено, см. стр. 30

Комплектующие, Включено в комплект поставки

Для держателя	Ключ прижима	Винт прижима	Втулка	Втулка	Рекомендуемое значение момента затяжки, Нм
CFOR/L...-03	4SMS795	TCEI0513	JET-P1/8-5MM	P6SS6X6	5,0
CFOR/L...-04	5SMS795	TCEI0613	JET-P1/8-5MM	P6SS6X6	5,0

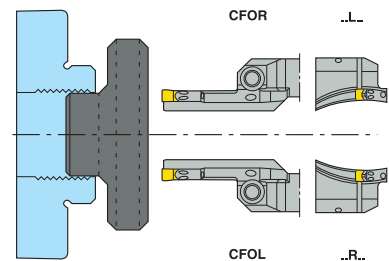

Пожалуйста, уточняйте наличие на складе и действующую цену

Дополнительную информацию по Jetstream Tooling® и комплектующим см. на стр. 30-34 и 786

Державки для пластин LCGF, LCGN, LCMF и LCMR



- Номенклатуру пластин см. на стр. 673-678, 688-689
- Подходящий адаптер см. на стр. 401-408

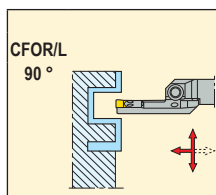
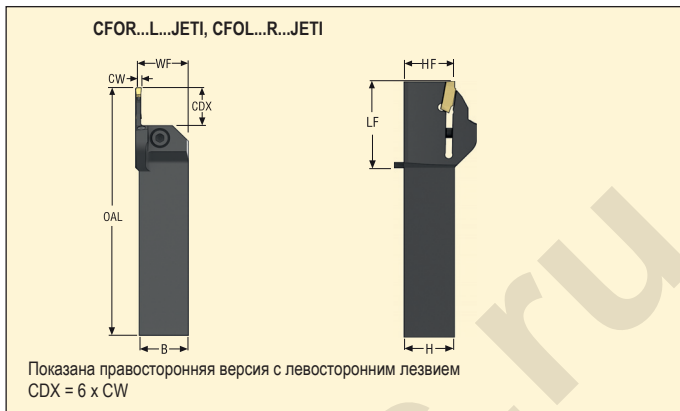

Обозначение	Размеры в мм										Cp***	KG	Размер гнезда	
	INPLM	INPLX	H	B	OAL	LF	WF	HF	CDX**					
5	CFOR2525X05L080055-JETI	55	80	25	25	143	59	26,5	25,0	30	200	0,1	5	LC..1605..
	CFOR2525X05L100070-JETI	70	100	25	25	143	59	26,5	25,0	30	200	0,1	5	LC..1605..
	CFOR2525X05L130090-JETI	90	130	25	25	143	59	26,5	25,0	30	200	0,6	5	LC..1605..
	CFOR2525X05L170110-JETI	110	170	25	25	143	59	26,5	25,0	30	200	0,5	5	LC..1605..
	CFOR2525X05L230140-JETI	140	230	25	25	143	59	26,5	25,0	30	200	0,1	5	LC..1605..
	CFOR2525X05L500200-JETI	200	500	25	25	143	59	26,5	25,0	30	200	0,4	5	LC..1605..
	CFOL2525X05R080055-JETI	55	80	25	25	143	59	26,5	25,0	30	200	0,1	5	LC..1605..
	CFOL2525X05R100070-JETI	70	100	25	25	143	59	26,5	25,0	30	200	0,1	5	LC..1605..
	CFOL2525X05R130090-JETI	90	130	25	25	143	59	26,5	25,0	30	200	0,1	5	LC..1605..
	CFOL2525X05R170110-JETI	110	170	25	25	143	59	26,5	25,0	30	200	0,1	5	LC..1605..
CFOL2525X05R230140-JETI	140	230	25	25	143	59	26,5	25,0	30	200	0,1	5	LC..1605..	
CFOL2525X05R500200-JETI	200	500	25	25	143	59	26,5	25,0	30	200	0,6	5	LC..1605..	
6	CFOR2525X06L080055-JETI	55	80	25	25	154	70	26,5	25,0	36	200	0,5	6	LC..1606..
	CFOR2525X06L100070-JETI	70	100	25	25	154	70	26,5	25,0	36	200	0,1	6	LC..1606..
	CFOR2525X06L130090-JETI	90	130	25	25	154	70	26,5	25,0	36	200	0,1	6	LC..1606..
	CFOR2525X06L170110-JETI	110	170	25	25	154	70	26,5	25,0	36	200	0,6	6	LC..1606..
	CFOR2525X06L230140-JETI	140	230	25	25	154	70	26,5	25,0	36	200	0,1	6	LC..1606..
	CFOR2525X06L500200-JETI	200	500	25	25	154	70	26,5	25,0	36	200	0,6	6	LC..1606..
	CFOL2525X06R080055-JETI	55	80	25	25	154	70	26,5	25,0	36	200	0,1	6	LC..1606..
	CFOL2525X06R100070-JETI	70	100	25	25	154	70	26,5	25,0	36	200	0,6	6	LC..1606..
	CFOL2525X06R130090-JETI	90	130	25	25	154	70	26,5	25,0	36	200	0,6	6	LC..1606..
	CFOL2525X06R170110-JETI	110	170	25	25	154	70	26,5	25,0	36	200	0,5	6	LC..1606..
CFOL2525X06R230140-JETI	140	230	25	25	154	70	26,5	25,0	36	200	0,6	6	LC..1606..	
CFOL2525X06R500200-JETI	200	500	25	25	154	70	26,5	25,0	36	200	0,1	6	LC..1606..	

Исходное значение (INPLM/INPLX) относится к внешнему диаметру канавки, см. стр. 555

**Макс. глубина резания для LCGF/LCMF16.. = 14 мм

*** При использовании держателя совместно с адаптером максимальное давление СОЖ может быть ограничено, см. стр. 30

Комплектующие, Включено в комплект поставки

Для держателя	Ключ прижима	Винт прижима	Втулка	Втулка	Рекомендуемое значение момента затяжки, Нм
CFOR/L..-05	5SMS795	TCEI0613	JET-P1/8-5MM	P6SS6X6	5,0
CFOR/L..-06	6SMS795	TCEI0815	JET-P1/8-5MM	P6SS6X6	5,0

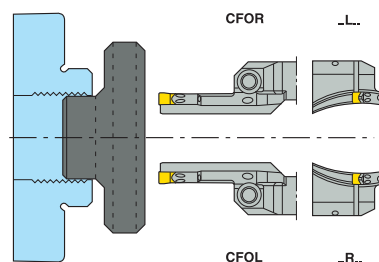

Пожалуйста, уточняйте наличие на складе и действующую цену

Дополнительную информацию по Jetstream Tooling® и комплектующим см. на стр. 30-34 и 786

Державки для пластин LCGF, LCGN, LCMF и LCMR

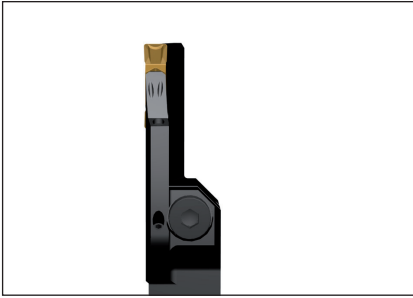

• Номенклатуру пластин см. на стр. 673-678, 688-689

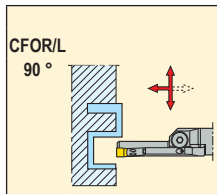
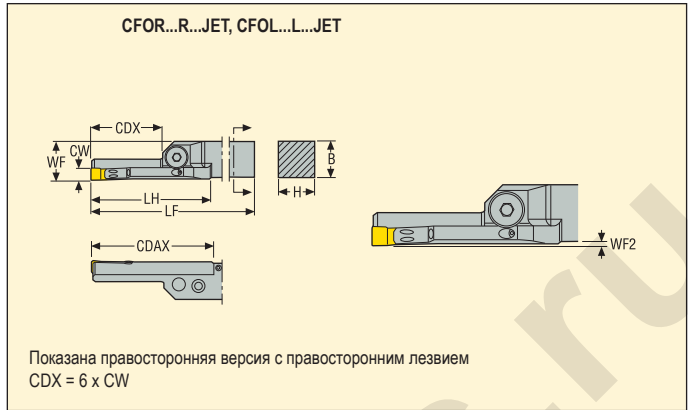

CFOR/L 90°	CW	Обозначение	Размеры в мм								Cp***	KG	Размер гнезда		
			INPLM	INPLX	H	B	LF	WF	WF2	LH					CDX**
3		CFOR2525M03R080055-JET	55	80	25	25	150	26,5	1,5	43	18	275	0,7	3	LC..1603..
		CFOR2525M03R100070-JET	70	100	25	25	150	26,5	1,5	43	18	275	0,7	3	LC..1603..
		CFOR2525M03R130090-JET	90	130	25	25	150	26,5	1,5	43	18	275	0,7	3	LC..1603..
		CFOR2525M03R170110-JET	110	170	25	25	150	26,5	1,5	43	18	275	0,7	3	LC..1603..
		CFOR2525M03R230140-JET	140	230	25	25	150	26,5	1,5	43	18	275	0,7	3	LC..1603..
		CFOR2525M03R500200-JET	200	500	25	25	150	26,5	1,5	43	18	275	0,7	3	LC..1603..
		CFOL2525M03L080055-JET	55	80	25	25	150	26,5	1,5	43	18	275	0,7	3	LC..1603..
		CFOL2525M03L100070-JET	70	100	25	25	150	26,5	1,5	43	18	275	0,7	3	LC..1603..
		CFOL2525M03L130090-JET	90	130	25	25	150	26,5	1,5	43	18	275	0,7	3	LC..1603..
		CFOL2525M03L170110-JET	110	170	25	25	150	26,5	1,5	43	18	275	0,7	3	LC..1603..
CFOL2525M03L230140-JET	140	230	25	25	150	26,5	1,5	43	18	275	0,7	3	LC..1603..		
CFOL2525M03L500200-JET	200	500	25	25	150	26,5	1,5	43	18	275	0,7	3	LC..1603..		
4		CFOR2525M04R080055-JET	55	80	25	25	150	26,5	1,5	51	24	275	0,7	4	LC..1604..
		CFOR2525M04R100070-JET	70	100	25	25	150	26,5	1,5	51	24	275	0,7	4	LC..1604..
		CFOR2525M04R130090-JET	90	130	25	25	150	26,5	1,5	51	24	275	0,7	4	LC..1604..
		CFOR2525M04R170110-JET	110	170	25	25	150	26,5	1,5	51	24	275	0,7	4	LC..1604..
		CFOR2525M04R230140-JET	140	230	25	25	150	26,5	1,5	51	24	275	0,7	4	LC..1604..
		CFOR2525M04R500200-JET	200	500	25	25	150	26,5	1,5	51	24	275	0,7	4	LC..1604..
		CFOL2525M04L080055-JET	55	80	25	25	150	26,5	1,5	51	24	275	0,7	4	LC..1604..
		CFOL2525M04L100070-JET	70	100	25	25	150	26,5	1,5	51	24	275	0,7	4	LC..1604..
		CFOL2525M04L130090-JET	90	130	25	25	150	26,5	1,5	51	24	275	0,7	4	LC..1604..
		CFOL2525M04L170110-JET	110	170	25	25	150	26,5	1,5	51	24	275	0,7	4	LC..1604..
CFOL2525M04L230140-JET	140	230	25	25	150	26,5	1,5	51	24	275	0,7	4	LC..1604..		
CFOL2525M04L500200-JET	200	500	25	25	150	26,5	1,5	51	24	275	0,7	4	LC..1604..		

Исходное значение (INPLM/INPLX) относится к внешнему диаметру канавки, см. стр. 555

**Макс. глубина резания для LCGF/LCMF16.. = 14 мм

*** Макс. давление СОЖ (бар) при использовании шлангов

Комплектующие, Включено в комплект поставки

Для держателя	Ключ прижима	Винт прижима	Втулка	Рекомендуемое значение момента затяжки, Нм
CFOR/L...-03	4SMS795	TCEI0513	JET-P1/8-5MM	5,0
CFOR/L...-04	5SMS795	TCEI0613	JET-P1/8-5MM	5,0

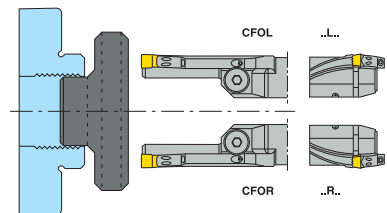

Пожалуйста, уточняйте наличие на складе и действующую цену

Дополнительную информацию по Jetstream Tooling® и комплектующим см. на стр. 30-34 и 786

Державки для пластин LCGF, LCGN, LCMF и LCMR

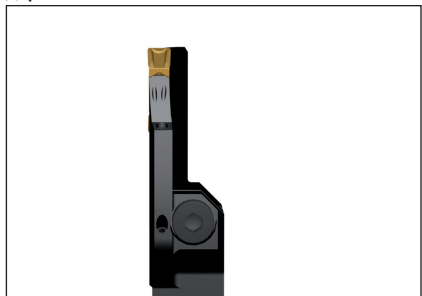

• Номенклатуру пластин см. на стр. 673-678, 688-689

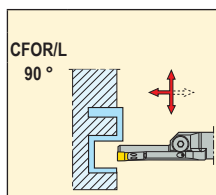

Обозначение	Размеры в мм										Ср***	KG	Размер гнезда	Код
	INPLM	INPLX	H	B	LF	WF	WF2	LH	CDX**					
5	CFOR2525M05R080055-JET	55	80	25	25	150	26,5	1,5	59	30	275	0,7	5	LC..1605..
	CFOR2525M05R100070-JET	70	100	25	25	150	26,5	1,5	59	30	275	0,7	5	LC..1605..
	CFOR2525M05R130090-JET	90	130	25	25	150	26,5	1,5	59	30	275	0,7	5	LC..1605..
	CFOR2525M05R170110-JET	110	170	25	25	150	26,5	1,5	59	30	275	0,7	5	LC..1605..
	CFOR2525M05R230140-JET	140	230	25	25	150	26,5	1,5	59	30	275	0,7	5	LC..1605..
	CFOR2525M05R500200-JET	200	500	25	25	150	26,5	1,5	59	30	275	0,7	5	LC..1605..
	CFOL2525M05L080055-JET	55	80	25	25	150	26,5	1,5	59	30	275	0,7	5	LC..1605..
	CFOL2525M05L100070-JET	70	100	25	25	150	26,5	1,5	59	30	275	0,7	5	LC..1605..
	CFOL2525M05L130090-JET	90	130	25	25	150	26,5	1,5	59	30	275	0,7	5	LC..1605..
	CFOL2525M05L170110-JET	110	170	25	25	150	26,5	1,5	59	30	275	0,7	5	LC..1605..
	CFOL2525M05L230140-JET	140	230	25	25	150	26,5	1,5	59	30	275	0,7	5	LC..1605..
	CFOL2525M05L500200-JET	200	500	25	25	150	26,5	1,5	59	30	275	0,7	5	LC..1605..
6	CFOR2525M06R080055-JET	55	80	25	25	150	26,5	1,5	70	36	275	0,7	6	LC..1606..
	CFOR2525M06R100070-JET	70	100	25	25	150	26,5	1,5	70	36	275	0,7	6	LC..1606..
	CFOR2525M06R130090-JET	90	130	25	25	150	26,5	1,5	70	36	275	0,7	6	LC..1606..
	CFOR2525M06R170110-JET	110	170	25	25	150	26,5	1,5	70	36	275	0,7	6	LC..1606..
	CFOR2525M06R230140-JET	140	230	25	25	150	26,5	1,5	70	36	275	0,7	6	LC..1606..
	CFOR2525M06R500200-JET	200	500	25	25	150	26,5	1,5	70	36	275	0,7	6	LC..1606..
	CFOL2525M06L080055-JET	55	80	25	25	150	26,5	1,5	70	36	275	0,7	6	LC..1606..
	CFOL2525M06L100070-JET	70	100	25	25	150	26,5	1,5	70	36	275	0,7	6	LC..1606..
	CFOL2525M06L130090-JET	90	130	25	25	150	26,5	1,5	70	36	275	0,7	6	LC..1606..
	CFOL2525M06L170110-JET	110	170	25	25	150	26,5	1,5	70	36	275	0,7	6	LC..1606..
	CFOL2525M06L230140-JET	140	230	25	25	150	26,5	1,5	70	36	275	0,7	6	LC..1606..
	CFOL2525M06L500200-JET	200	500	25	25	150	26,5	1,5	70	36	275	0,7	6	LC..1606..

Исходное значение (INPLM/INPLX) относится к внешнему диаметру канавки, см. стр. 555

**Макс. глубина резания для LCGF/LCMF16.. = 14 мм

*** Макс. давление СОЖ (бар) при использовании шлангов

Комплектующие, Включено в комплект поставки

Для держателя	Ключ прижима	Винт прижима	Втулка	Рекомендуемое значение момента затяжки, Нм
CFOR/L..-05	5SMS795	TCEI0613	JET-P1/8-5MM	5,0
CFOR/L..-06	6SMS795	TCEI0815	JET-P1/8-5MM	5,0

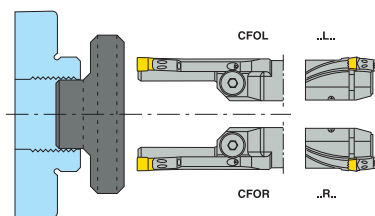

Пожалуйста, уточняйте наличие на складе и действующую цену

Дополнительную информацию по Jetstream Tooling® и комплектующим см. на стр. 30-34 и 786

Державки для пластин LCGF, LCGN, LCMF и LCMR

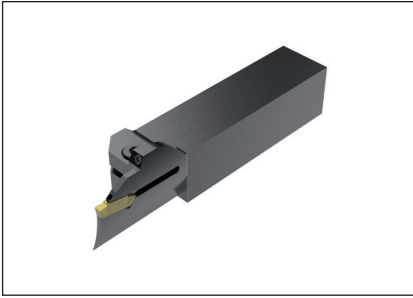

- Номенклатуру пластин см. на стр. 673-678, 688-689
- Подходящий адаптер см. на стр. 401-408

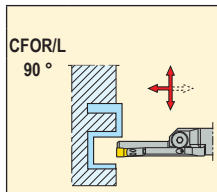

Обозначение	Размеры в мм									CP***	KG	Размер гнезда		
	INPLM	INPLX	H	B	OAL	LF	WF	HF	CDX**					
3	CFOR2525X03R080055-JETI	55	80	25	25	127	43	26,5	25,0	18	200	0,1	3	LC..1603..
	CFOR2525X03R100070-JETI	70	100	25	25	127	43	26,5	25,0	18	200	0,1	3	LC..1603..
	CFOR2525X03R130090-JETI	90	130	25	25	127	43	26,5	25,0	18	200	0,1	3	LC..1603..
	CFOR2525X03R170110-JETI	110	170	25	25	127	43	26,5	25,0	18	200	0,6	3	LC..1603..
	CFOR2525X03R230140-JETI	140	230	25	25	127	43	26,5	25,0	18	200	0,1	3	LC..1603..
	CFOR2525X03R500200-JETI	200	500	25	25	127	43	26,5	25,0	18	200	0,1	3	LC..1603..
	CFOL2525X03L080055-JETI	55	80	25	25	127	43	26,5	25,0	18	200	0,1	3	LC..1603..
	CFOL2525X03L100070-JETI	70	100	25	25	127	43	26,5	25,0	18	200	0,1	3	LC..1603..
	CFOL2525X03L130090-JETI	90	130	25	25	127	43	26,5	25,0	18	200	0,5	3	LC..1603..
	CFOL2525X03L170110-JETI	110	170	25	25	127	43	26,5	25,0	18	200	0,1	3	LC..1603..
CFOL2525X03L230140-JETI	140	230	25	25	127	43	26,5	25,0	18	200	0,5	3	LC..1603..	
CFOL2525X03L500200-JETI	200	500	25	25	127	43	26,5	25,0	18	200	0,5	3	LC..1603..	
4	CFOR2525X04R080055-JETI	55	80	25	25	135	51	26,5	25,0	24	200	0,6	4	LC..1604..
	CFOR2525X04R100070-JETI	70	100	25	25	135	51	26,5	25,0	24	200	0,5	4	LC..1604..
	CFOR2525X04R130090-JETI	90	130	25	25	135	51	26,5	25,0	24	200	0,5	4	LC..1604..
	CFOR2525X04R170110-JETI	110	170	25	25	135	51	26,5	25,0	24	200	0,5	4	LC..1604..
	CFOR2525X04R230140-JETI	140	230	25	25	135	51	26,5	25,0	24	200	0,1	4	LC..1604..
	CFOR2525X04R500200-JETI	200	500	25	25	135	51	26,5	25,0	24	200	0,1	4	LC..1604..
	CFOL2525X04L080055-JETI	55	80	25	25	135	51	26,5	25,0	24	200	0,1	4	LC..1604..
	CFOL2525X04L100070-JETI	70	100	25	25	135	51	26,5	25,0	24	200	0,1	4	LC..1604..
	CFOL2525X04L130090-JETI	90	130	25	25	135	51	26,5	25,0	24	200	0,1	4	LC..1604..
	CFOL2525X04L170110-JETI	110	170	25	25	135	51	26,5	25,0	24	200	0,1	4	LC..1604..
CFOL2525X04L230140-JETI	140	230	25	25	135	51	26,5	25,0	24	200	0,6	4	LC..1604..	
CFOL2525X04L500200-JETI	200	500	25	25	135	51	26,5	25,0	24	200	0,6	4	LC..1604..	

Исходное значение (INPLM/INPLX) относится к внешнему диаметру канавки, см. стр. 555

**Макс. глубина резания для LCGF/LCMF16.. = 14 мм

*** При использовании держателя совместно с адаптером максимальное давление СОЖ может быть ограничено, см. стр. 30

Комплектующие, Включено в комплект поставки

Для держателя	Ключ прижима	Винт прижима	Втулка	Втулка	Рекомендуемое значение момента затяжки, Нм
CFOR/L...-03	4SMS795	TCEI0513	JET-P1/8-5MM	P6SS6X6	5,0
CFOR/L...-04	5SMS795	TCEI0613	JET-P1/8-5MM	P6SS6X6	5,0

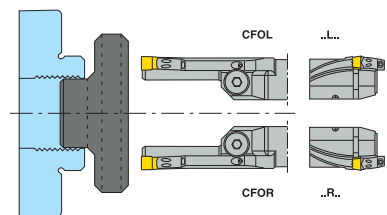

Пожалуйста, уточняйте наличие на складе и действующую цену

Дополнительную информацию по Jetstream Tooling® и комплектуемым см. на стр. 30-34 и 786

Державки для пластин LCGF, LCGN, LCMF и LCMR

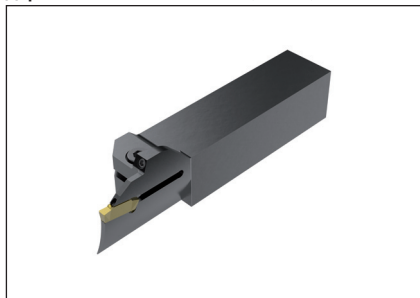

- Номенклатуру пластин см. на стр. 673-678, 688-689
- Подходящий адаптер см. на стр. 401-408

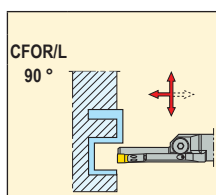
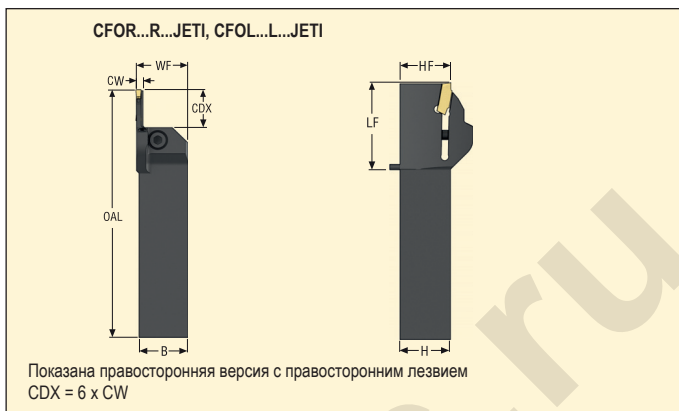

Обозначение	Размеры в мм										Cp***	KG	Размер гнезда	
	INPLM	INPLX	H	B	OAL	LF	WF	HF	CDX**					
5	CFOR2525X05R080055-JETI	80	55	25	25	143	59	26,5	25,0	30	200	0,7	5	LC..1605..
	CFOR2525X05R100070-JETI	70	100	25	25	143	59	26,5	25,0	30	200	0,1	5	LC..1605..
	CFOR2525X05R130090-JETI	90	130	25	25	143	59	26,5	25,0	30	200	0,5	5	LC..1605..
	CFOR2525X05R170110-JETI	110	170	25	25	143	59	26,5	25,0	30	200	0,1	5	LC..1605..
	CFOR2525X05R230140-JETI	140	230	25	25	143	59	26,5	25,0	30	200	0,6	5	LC..1605..
	CFOR2525X05R500200-JETI	200	500	25	25	143	59	26,5	25,0	30	200	0,1	5	LC..1605..
	CFOL2525X05L080055-JETI	80	55	25	25	143	59	26,5	25,0	30	200	0,6	5	LC..1605..
	CFOL2525X05L100070-JETI	70	100	25	25	143	59	26,5	25,0	30	200	0,1	5	LC..1605..
	CFOL2525X05L130090-JETI	90	130	25	25	143	59	26,5	25,0	30	200	0,5	5	LC..1605..
	CFOL2525X05L170110-JETI	110	170	25	25	143	59	26,5	25,0	30	200	0,5	5	LC..1605..
	CFOL2525X05L230140-JETI	140	230	25	25	143	59	26,5	25,0	30	200	0,1	5	LC..1605..
	CFOL2525X05L500200-JETI	200	500	25	25	143	59	26,5	25,0	30	200	4,0	5	LC..1605..
6	CFOR2525X06R080055-JETI	55	80	25	25	154	70	26,5	25,0	36	200	0,1	6	LC..1606..
	CFOR2525X06R100070-JETI	70	100	25	25	154	70	26,5	25,0	36	200	0,1	6	LC..1606..
	CFOR2525X06R130090-JETI	90	130	25	25	154	70	26,5	25,0	36	200	0,5	6	LC..1606..
	CFOR2525X06R170110-JETI	110	170	25	25	154	70	26,5	25,0	36	200	0,5	6	LC..1606..
	CFOR2525X06R230140-JETI	140	230	25	25	154	70	26,5	25,0	36	200	0,6	6	LC..1606..
	CFOR2525X06R500200-JETI	200	500	25	25	154	70	26,5	25,0	36	200	0,6	6	LC..1606..
	CFOL2525X06L080055-JETI	55	80	25	25	154	70	26,5	25,0	36	200	0,5	6	LC..1606..
	CFOL2525X06L100070-JETI	70	100	25	25	154	70	26,5	25,0	36	200	0,5	6	LC..1606..
	CFOL2525X06L130090-JETI	90	130	25	25	154	70	26,5	25,0	36	200	0,1	6	LC..1606..
	CFOL2525X06L170110-JETI	110	170	25	25	154	70	26,5	25,0	36	200	0,5	6	LC..1606..
	CFOL2525X06L230140-JETI	140	230	25	25	154	70	26,5	25,0	36	200	0,1	6	LC..1606..
	CFOL2525X06L500200-JETI	200	500	25	25	154	70	26,5	25,0	36	200	0,6	6	LC..1606..

Исходное значение (INPLM/INPLX) относится к внешнему диаметру канавки, см. стр. 555

**Макс. глубина резания для LCGF/LCMF16.. = 14 мм

*** При использовании держателя совместно с адаптером максимальное давление СОЖ может быть ограничено, см. стр. 30

Комплектующие, Включено в комплект поставки

Для держателя	Ключ прижима	Винт прижима	Втулка	Втулка	Рекомендуемое значение момента затяжки, Нм
CFOR/L..-05	5SMS795	TCEI0613	JET-P1/8-5MM	P6SS6X6	5,0
CFOR/L..-06	6SMS795	TCEI0815	JET-P1/8-5MM	P6SS6X6	5,0

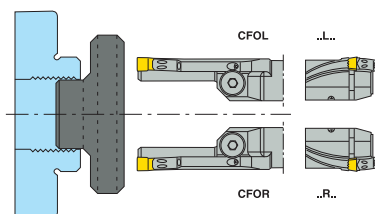

Пожалуйста, уточняйте наличие на складе и действующую цену

Дополнительную информацию по Jetstream Tooling® и комплектующим см. на стр. 30-34 и 786

Державки для пластин LCGF, LCGN, LCMF и LCMR



• Номенклатуру пластин см. на стр. 673, 676-678

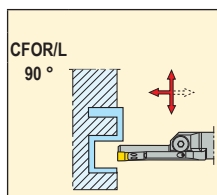

Обозначение	Размеры в мм									Ср***	KG	Размер гнезда	
	INPLM	INPLX	H	B	LF	WF	WF2	LH	CDX**				
CFOR3225P08R130090-JET	90	130	32	25	170	26,5	1,5	83	48	275	0,9	8	LC..3008..
CFOR3225P08R170110-JET	110	170	32	25	170	26,5	1,5	83	48	275	0,9	8	LC..3008..
CFOR3225P08R230140-JET	140	230	32	25	170	26,5	1,5	83	48	275	0,9	8	LC..3008..
CFOR3225P08R500200-JET	200	500	32	25	170	26,5	1,5	83	48	275	0,9	8	LC..3008..
CFOL3225P08L130090-JET	90	130	32	25	170	26,5	1,5	83	48	275	0,9	8	LC..3008..
CFOL3225P08L170110-JET	110	170	32	25	170	26,5	1,5	83	48	275	0,9	8	LC..3008..
CFOL3225P08L230140-JET	140	230	32	25	170	26,5	1,5	83	48	275	0,9	8	LC..3008..
CFOL3225P08L500200-JET	200	500	32	25	170	26,5	1,5	83	48	275	0,9	8	LC..3008..

Исходное значение (INPLM/INPLX) относится к внешнему диаметру канавки, см. стр. 555

**Макс. глубина резания для LCGF/LCMF16.. = 28 мм

*** Макс. давление СОЖ (бар) при использовании шлангов

Комплектующие, Включено в комплект поставки

Для держателя	Ключ прижима	Винт прижима	Втулка	Рекомендуемое значение момента затяжки, Нм
CFOR/L...-08	6SMS795	TCEI1020	JET-P1/8-5MM	10,0

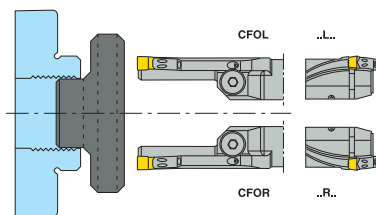

Пожалуйста, уточняйте наличие на складе и действующую цену

Дополнительную информацию по Jetstream Tooling® и комплектующим см. на стр. 30-34 и 786

Державки для пластин LCGN, LCMF и LCMR



• Номенклатуру пластин см. на стр. 673-678, 688-689

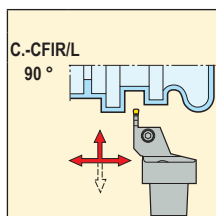
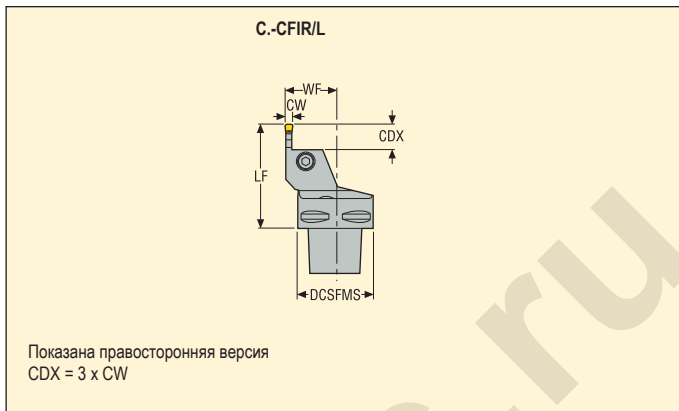

Хвост Seco-Capto	Обозначение	Размеры в мм					DCINN3*	KG	Размер гнезда	
		DCSFMS	WF	LF	CDX**					
C4	3	C4-CFIR-27055-03	40	27,0	55	9	195	0,4	3	LC..1603..
		C4-CFIL-27055-03	40	27,0	55	9	195	0,4	3	LC..1603..
	4	C4-CFIR-27055-04	40	27,0	55	12	195	0,4	4	LC..1604..
		C4-CFIL-27055-04	40	27,0	55	12	195	0,4	4	LC..1604..
	5	C4-CFIR-27055-05	40	27,0	55	15	195	0,4	5	LC..1605..
		C4-CFIL-27055-05	40	27,0	55	15	195	0,4	5	LC..1605..
C5	3	C5-CFIR-35060-03	50	35,0	60	9	195	0,6	3	LC..1603..
		C5-CFIL-35060-03	50	35,0	60	9	195	0,6	3	LC..1603..
	4	C5-CFIR-35060-04	50	35,0	60	12	195	0,6	4	LC..1604..
		C5-CFIL-35060-04	50	35,0	60	12	195	0,6	4	LC..1604..
	5	C5-CFIR-35060-05	50	35,0	60	15	195	0,6	5	LC..1605..
		C5-CFIL-35060-05	50	35,0	60	15	195	0,6	5	LC..1605..
	6	C5-CFIR-35065-06	50	35,0	65	18	195	0,7	6	LC..1606..
		C5-CFIL-35065-06	50	35,0	65	18	195	0,7	6	LC..1606..

*DCINN3 – минимальный диаметр отверстия для операций внутреннего точения, см. стр. 555

**Макс. глубина резания для LCGF/LCMF16.. = 14 мм

Комплектующие, Включено в комплект поставки

Для держателя	Ключ прижима	Винт прижима	Сопло	Значение момента, Нм
C4..-03	3SMS795	MC6S4X18	CN6	3,5
C4..-04	4SMS795	MC6S5X18	CN6	5,0
C4..-05	4SMS795	MC6S5X18	CN6	5,0
C5..-03	3SMS795	MC6S4X18	CN7	3,5
C5..-04	4SMS795	MC6S5X18	CN7	5,0
C5..-05	4SMS795	MC6S5X18	CN7	5,0
C5..-06	6SMS795	TCEI0815	CN7	10,0

Пожалуйста, уточняйте наличие на складе и действующую цену

Державки для пластин LCGN, LCMF и LCMR



• Номенклатуру пластин см. на стр. 673-678, 688-689

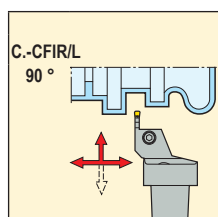
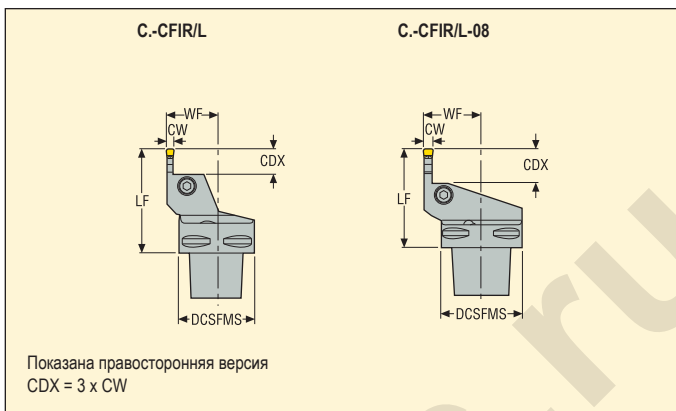

Хвост Seco-Capto	Обозначение	Размеры в мм					DCINN3*	KG	Размер гнезда	Image
		DCSFMS	WF	LF	CDX**					
C6	C6-CFIR-45065-03	63	45,0	65	9	195	1,0	3	LC..1603..	
	C6-CFIL-45065-03	63	45,0	65	9	195	1,0	3	LC..1603..	
4	C6-CFIR-45065-04	63	45,0	65	12	195	1,0	4	LC..1604..	
	C6-CFIL-45065-04	63	45,0	65	12	195	1,0	4	LC..1604..	
5	C6-CFIR-45065-05	63	45,0	65	15	195	1,0	5	LC..1605..	
	C6-CFIL-45065-05	63	45,0	65	15	195	1,0	5	LC..1605..	
6	C6-CFIR-45065-06	63	45,0	65	18	195	1,0	6	LC..1606..	
	C6-CFIL-45065-06	63	45,0	65	18	195	1,0	6	LC..1606..	
8	C6-CFIR-45075-08	63	45,0	75	24	195	1,2	8	LC..3008..	
	C6-CFIL-45075-08	63	45,0	75	24	195	1,2	8	LC..3008..	

*DCINN3 – минимальный диаметр отверстия для операций внутреннего точения, см. стр. 555

**Макс. глубина резания для LCGF/LCMF16.. = 14 мм

Комплектующие, Включено в комплект поставки

Для держателя	Ключ прижима	Винт прижима	Сопло	Значение момента, Нм
CFIR/L...-03	3SMS795	MC6S4X18	CN7	3,5
CFIR/L...-04	4SMS795	MC6S5X18	CN7	5,0
CFIR/L...-05	4SMS795	MC6S5X18	CN7	5,0
CFIR/L...-06	6SMS795	TCEI0815	CN7	10,0
CFIR/L...-08	6SMS795	TCEI0825	CN7	10,0

Пожалуйста, уточняйте наличие на складе и действующую цену

Державки для пластин LCGF, LCGN, LCMF и LCMR



• Номенклатуру пластин см. на стр. 673-686, 688-689

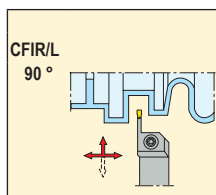
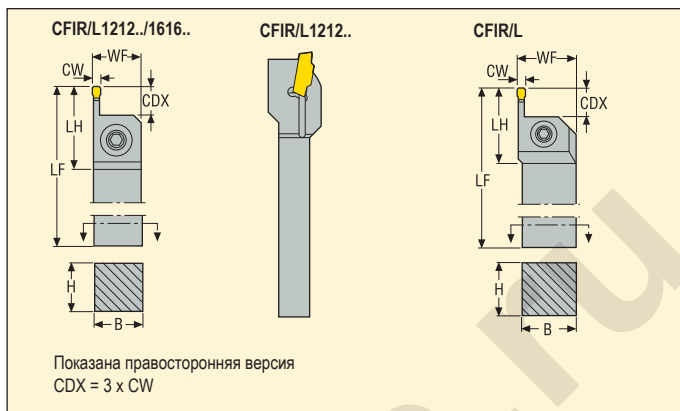

Обозначение	Размеры в мм							DCINN3*	KG	Размер гнезда	
	H	B	LF	WF	LH	CDX					
3	CFIR1212M03	12	12	150	12,0	31,0	9	-	0,2	3	LC..1603..
	CFIR1616H03	16	16	100	16,0	28,0	9	-	0,2	3	LC..1603..
	CFIR2020K03	20	20	125	21,5	28,0	9	-	0,4	3	LC..1603..
	CFIR2525M03	25	25	150	26,5	28,0	9	195	0,7	3	LC..1603..
	CFIR3225P03	32	25	170	26,5	28,0	9	195	1,0	3	LC..1603..
	CFIL1212M03	12	12	150	12,0	31,0	9	-	0,2	3	LC..1603..
	CFIL1616H03	16	16	100	16,0	28,0	9	-	0,2	3	LC..1603..
	CFIL2020K03	20	20	125	21,5	28,0	9	-	0,4	3	LC..1603..
4	CFIL2525M03	25	25	150	26,5	28,0	9	195	0,7	3	LC..1603..
	CFIL3225P03	32	25	170	26,5	28,0	9	195	1,0	3	LC..1603..
	CFIR1212M04	12	12	150	12,0	33,0	12	-	0,2	4	LC..1604..
	CFIR1616H04	16	16	100	16,0	31,0	12	-	0,2	4	LC..1604..
	CFIR2020K04	20	20	125	21,5	31,0	12	-	0,4	4	LC..1604..
	CFIR2525M04	25	25	150	26,5	31,0	12	195	0,7	4	LC..1604..
	CFIR3225P04	32	25	170	26,5	31,0	12	195	1,0	4	LC..1604..
	CFIL1212M04	12	12	150	12,0	33,0	12	-	0,2	4	LC..1604..
CFIL1616H04	16	16	100	16,0	31,0	12	-	0,2	4	LC..1604..	
CFIL2020K04	20	20	125	21,5	31,0	12	-	0,4	4	LC..1604..	
CFIL2525M04	25	25	150	26,5	31,0	12	195	0,7	4	LC..1604..	
CFIL3225P04	32	25	170	26,5	31,0	12	195	1,0	4	LC..1604..	

*DCINN3 – минимальный диаметр отверстия для операций внутреннего точения, см. стр. 555

Комплектующие, Включено в комплект поставки

Для держателя	Ключ прижима	Винт прижима	Значение момента, Нм
..1212M03	3SMS795	TCEI0409	2,5
..1616H03	4SMS795	TCEI0509	6,0
..2020K03	4SMS795	TCEI0513	6,0
..2525M03	4SMS795	TCEI0513	6,0
..3225P03	4SMS795	TCEI0513	6,0
..1212M04	3SMS795	TCEI0409	3,5
..1616H04	5SMS795	TCEI0609	8,0
..2020K04	5SMS795	TCEI0613	8,0
..2525M04	5SMS795	TCEI0613	8,0
..3225P04	5SMS795	TCEI0613	8,0

Пожалуйста, уточняйте наличие на складе и действующую цену

Державки для пластин LCGF, LCGN, LCMF и LCMR



• Номенклатуру пластин см. на стр. 673-684, 688-689

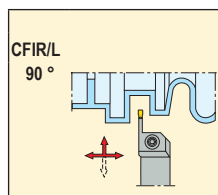
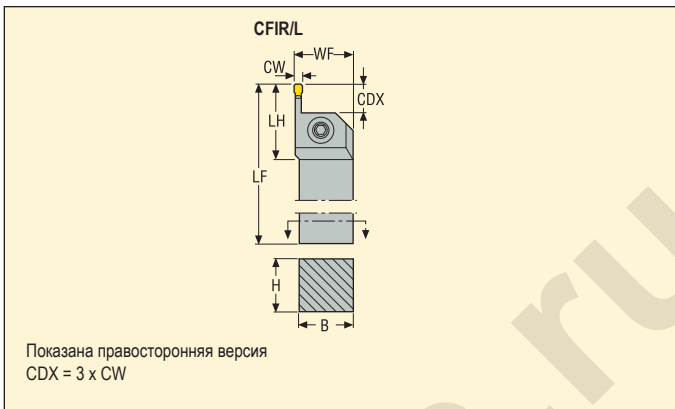

	Обозначение	Размеры в мм							KG	Размер гнезда	
		H	B	LF	WF	LH	CDX**	DCINN3*			
5	CFIR2020K05	20	20	125	21,5	35,0	15	–	0,4	5	LC..1605..
	CFIR2525M05	25	25	150	26,5	35,0	15	195	0,7	5	LC..1605..
	CFIR3225P05	32	25	170	26,5	35,0	15	195	1,0	5	LC..1605..
	CFIL2020K05	20	20	125	21,5	35,0	15	–	0,4	5	LC..1605..
	CFIL2525M05	25	25	150	26,5	35,0	15	195	0,7	5	LC..1605..
	CFIL3225P05	32	25	170	26,5	35,0	15	195	1,0	5	LC..1605..
6	CFIR2020K06	20	20	125	21,5	42,0	18	–	0,4	6	LC..1606..
	CFIR2525M06	25	25	150	26,5	42,0	18	195	0,7	6	LC..1606..
	CFIR3225P06	32	25	170	26,5	42,0	18	195	1,0	6	LC..1606..
	CFIL2020K06	20	20	125	21,5	42,0	18	–	0,4	6	LC..1606..
	CFIL2525M06	25	25	150	26,5	42,0	18	195	0,7	6	LC..1606..
	CFIL3225P06	32	25	170	26,5	42,0	18	195	1,0	6	LC..1606..
8	CFIR2525M08	25	25	150	28,0	55,0	24	195	0,7	8	LC..3008..
	CFIR3225P08	32	25	170	28,0	55,0	24	195	1,0	8	LC..3008..
	CFIL2525M08	25	25	150	28,0	55,0	24	195	0,7	8	LC..3008..
	CFIL3225P08	32	25	170	28,0	55,0	24	195	1,0	8	LC..3008..

*DCINN3 – минимальный диаметр отверстия для операций внутреннего точения, см. стр. 555

**Макс. глубина резания для LCGF/LCMF16.. = 14 мм

Комплектующие, Включено в комплект поставки

Для держателя	Ключ прижима	Винт прижима	Значение момента, Нм
CFIR/L...-05	5SMS795	TCEI0613	8,0
CFIR/L...-06	6SMS795	TCEI0815	10,0
CFIR/L...-08	6SMS795	TCEI1020	15,0

Пожалуйста, уточняйте наличие на складе и действующую цену

Державки для пластин LCGF, LCGN, LCMF и LCMR



• Номенклатуру пластин см. на стр. 673-686, 688-689

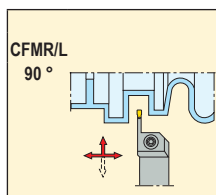
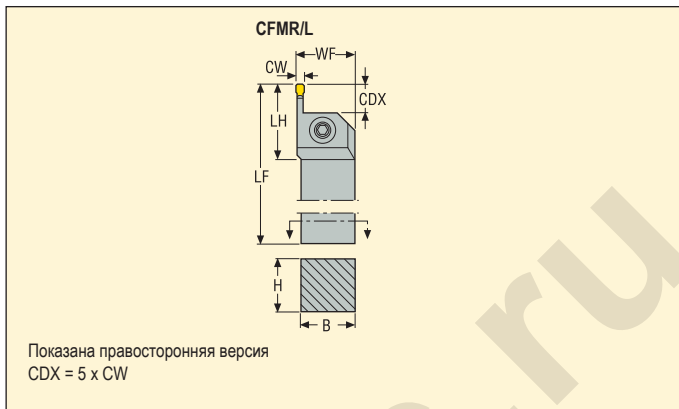

Обозначение	Размеры в мм								KG	Размер гнезда	
	H	B	LF	WF	LH	CDX**	DCINN3*				
3	CFMR2020K03	20	20	125	21,5	36,0	15	-	0,4	3	LC..1603..
	CFMR2525M03	25	25	150	26,5	36,0	15	195	0,7	3	LC..1603..
	CFMR3225P03	32	25	170	26,5	36,0	15	195	1,0	3	LC..1603..
	CFML2020K03	20	20	125	21,5	36,0	15	-	0,4	3	LC..1603..
	CFML2525M03	25	25	150	26,5	36,0	15	195	0,7	3	LC..1603..
	CFML3225P03	32	25	170	26,5	36,0	15	195	1,0	3	LC..1603..
4	CFMR2020K04	20	20	125	21,5	39,0	20	-	0,4	4	LC..1604..
	CFMR2525M04	25	25	150	26,5	41,0	20	195	0,7	4	LC..1604..
	CFMR3225P04	32	25	170	26,5	41,0	20	195	1,0	4	LC..1604..
	CFML2020K04	20	20	125	21,5	39,0	20	-	0,4	4	LC..1604..
	CFML2525M04	25	25	150	26,5	41,0	20	195	0,7	4	LC..1604..
	CFML3225P04	32	25	170	26,5	41,0	20	195	1,0	4	LC..1604..

*DCINN3 – минимальный диаметр отверстия для операций внутреннего точения, см. стр. 555

**Макс. глубина резания для LCGF/LCMF16.. = 14 мм

Комплектующие, Включено в комплект поставки

Для держателя	Ключ прижима	Винт прижима	Значение момента, Нм
CFMR/L..-03	4SMS795	TCEI0513	6,0
CFMR/L..-04	5SMS795	TCEI0613	8,0

Пожалуйста, уточняйте наличие на складе и действующую цену

Державки для пластин LCGF, LCGN, LCMF и LCMR



• Номенклатуру пластин см. на стр. 673-684, 688-689

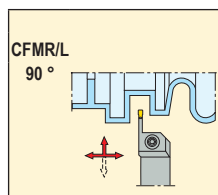

	Обозначение	Размеры в мм							KG	Размер гнезда	
		H	B	LF	WF	LH	CDX**	DCINN3*			
5	CFMR2020K05	20	20	125	21,5	50,0	25	–	0,4	5	LC..1605..
	CFMR2525M05	25	25	150	26,5	50,0	25	195	0,7	5	LC..1605..
	CFMR3225P05	32	25	170	26,5	50,0	25	195	1,0	5	LC..1605..
	CFML2020K05	20	20	125	21,5	50,0	25	–	0,4	5	LC..1605..
	CFML2525M05	25	25	150	26,5	50,0	25	195	0,7	5	LC..1605..
	CFML3225P05	32	25	170	26,5	50,0	25	195	1,0	5	LC..1605..
6	CFMR2020M06	20	20	150	21,5	60,0	30	–	0,5	6	LC..1606..
	CFMR2525M06	25	25	150	26,5	60,0	30	195	0,7	6	LC..1606..
	CFMR3225P06	32	25	170	26,5	60,0	30	195	1,0	6	LC..1606..
	CFML2020M06	20	20	150	21,5	60,0	30	–	0,5	6	LC..1606..
	CFML2525M06	25	25	150	26,5	60,0	30	195	0,7	6	LC..1606..
	CFML3225P06	32	25	170	26,5	60,0	30	195	1,0	6	LC..1606..
8	CFMR2525P08	25	25	170	28,0	74,0	40	195	0,8	8	LC..3008..
	CFMR3225P08	32	25	170	28,0	74,0	40	195	1,0	8	LC..3008..
	CFML2525P08	25	25	170	28,0	74,0	40	195	0,8	8	LC..3008..
	CFML3225P08	32	25	170	28,0	74,0	40	195	0,9	8	LC..3008..

*DCINN3 – минимальный диаметр отверстия для операций внутреннего точения, см. стр. 555
 **CDX – ширина резания для LCGF/LCMF16.. = 14 мм, LCGF/LCMF30.. = 28 мм

Комплектующие, Включено в комплект поставки

Для держателя	Ключ прижима	Винт прижима	Значение момента, Нм
CFMR/L..-05	5SMS795	TCEI0613	8,0
CFMR/L..-06	6SMS795	TCEI0815	10,0
CFMR/L..-08	6SMS795	TCEI1020	15,0

Пожалуйста, уточняйте наличие на складе и действующую цену

Державки для пластин LCGN и LCMR

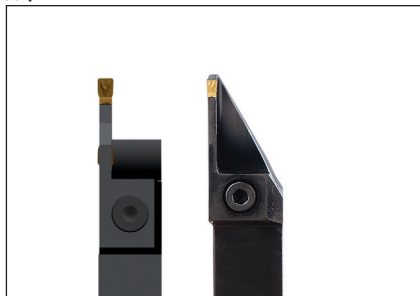

• Номенклатуру пластин см. на стр. 673-686, 688-689

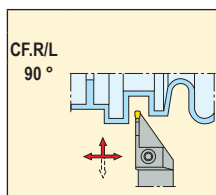
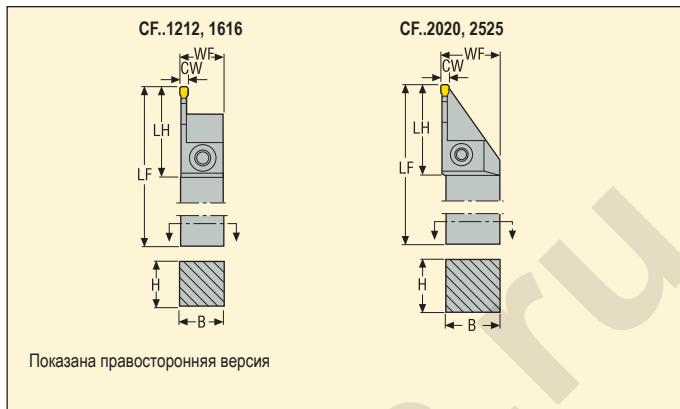

	 CW	Обозначение	Размеры в мм					CUTDIA*	 KG	Размер гнезда	
			H	B	LF	WF	LH				
3		CFOR1212M03	12	12	150	12,0	32,1	37,0	0,2	3	LC..1603..
		CFOL1212M03	12	12	150	12,0	32,1	37,0	0,2	3	LC..1603..
3		CFTR1616M03	16	16	150	16,0	42,0	50,0	0,3	3	LC..1603..
		CFTR2020K03	20	20	125	21,5	43,0	50,0	0,4	3	LC..1603..
		CFTR2525M03	25	25	150	26,5	42,5	50,0	0,7	3	LC..1603..
		CFTL1616M03	16	16	150	16,0	42,0	50,0	0,3	3	LC..1603..
		CFTL2020K03	20	20	125	21,5	43,0	50,0	0,4	3	LC..1603..
		CFTL2525M03	25	25	150	26,5	42,5	50,0	0,7	3	LC..1603..
4		CFPR2020K04	20	20	125	21,5	43,0	50,0	0,4	4	LC..1604..
		CFPR2525M04	25	25	150	26,5	43,0	50,0	0,7	4	LC..1604..
		CFPL2020K04	20	20	125	21,5	43,0	50,0	0,4	4	LC..1604..
		CFPL2525M04	25	25	150	26,5	43,0	50,0	0,7	4	LC..1604..

*Из-за конструкции инструмента глубина обработки канавки ограничена, см. стр. 555

Комплектующие, Включено в комплект поставки

Для держателя	Ключ прижима	Винт прижима	Значение момента, Нм
CFOR/L...-03	3SMS795	TCEI0409	3,5
CFTR/L...-03	4SMS795	TCEI0513	6,0
CFPR/L...-04	5SMS795	TCEI0613	8,0

Пожалуйста, уточняйте наличие на складе и действующую цену

Державки для пластин LCMF



• Номенклатуру пластин см. на стр. 672

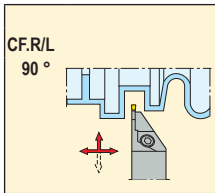
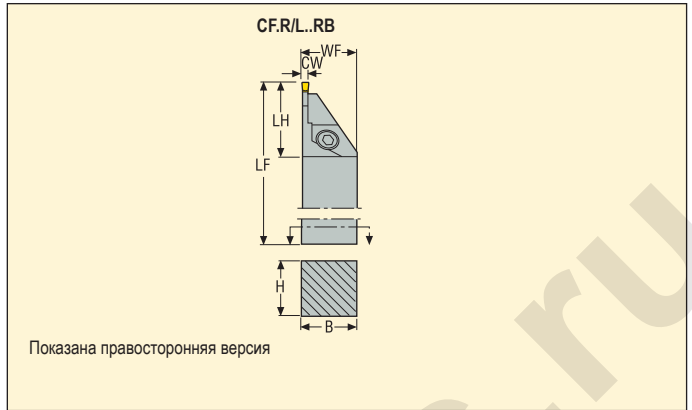

	Обозначение	Размеры в мм						KG	Размер гнезда	
		H	B	LF	WF	LH	CUTDIA*			
2	CFOR1212K1902RB	12	12	125	12,0	22,0	25,4	0,2	2	LC..1902..
	CFOR1616K1902RB	16	16	125	16,0	22,0	25,4	0,3	2	LC..1902..
	CFOL1212K1902RB	12	12	125	12,0	22,0	25,4	0,2	2	LC..1902..
	CFOL1616K1902RB	16	16	125	16,0	22,0	25,4	0,3	2	LC..1902..
2	CFSR1212K1902RB	12	12	125	12,0	25,0	33,0	0,2	2	LC..1902..
	CFSR1616K1902RB	16	16	125	16,0	25,0	33,0	0,3	2	LC..1902..
	CFSL1212K1902RB	12	12	125	12,0	25,0	33,0	0,2	2	LC..1902..
	CFSL1616K1902RB	16	16	125	16,0	25,0	33,0	0,3	2	LC..1902..

*Из-за конструкции инструмента глубина обработки канавки ограничена, см. стр. 555

Комплектующие, Включено в комплект поставки

Для держателя	Ключ прижима	Винт прижима	Значение момента, Нм
CFOR/L..19	T15P-7S	L85012-T15P	5,0
CFSR/L..19	T15P-7S	L85012-T15P	5,0

Пожалуйста, уточняйте наличие на складе и действующую цену

Державки для пластин LCGF, LCGN, LCMF и LCMR



• Номенклатуру пластин см. на стр. 673-686, 688-689

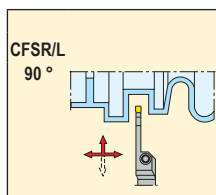
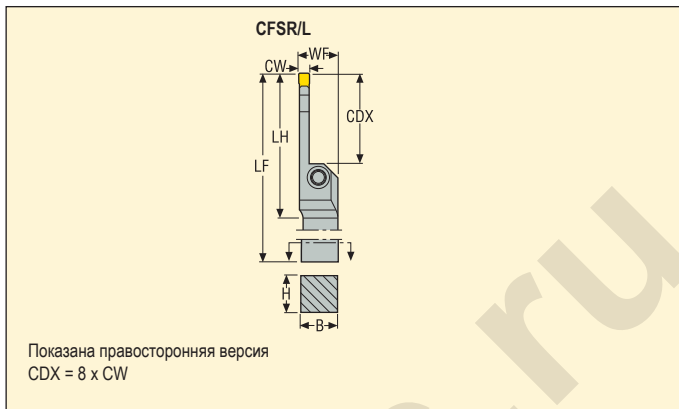

Обозначение	Размеры в мм								KG	Размер гнезда	
	H	B	LF	WF	LH	CDX**	DCINN3*				
3	CFSR2525M03	25	25	150	26,5	46,0	24	195	0,7	3	LC..1603..
	CFSR3225P03	32	25	170	26,1	46,0	24	195	1,0	3	LC..1603..
	CFSL2525M03	25	25	150	26,5	46,0	24	195	0,7	3	LC..1603..
	CFSL3225P03	32	25	170	26,1	46,0	24	195	1,0	3	LC..1603..
4	CFSR2525P04	25	25	170	26,5	55,0	32	195	0,6	4	LC..1604..
	CFSR3225P04	32	25	170	26,5	55,0	32	195	0,9	4	LC..1604..
	CFSL2525P04	25	25	170	26,5	55,0	32	195	0,7	4	LC..1604..
	CFSL3225P04	32	25	170	26,5	55,0	32	195	0,9	4	LC..1604..
5	CFSR2525P05	25	25	170	26,5	66,0	40	195	0,7	5	LC..1605..
	CFSR3225P05	32	25	170	26,5	66,0	40	195	0,9	5	LC..1605..
	CFSL2525P05	25	25	170	26,5	66,0	40	195	0,7	5	LC..1605..
	CFSL3225P05	32	25	170	26,5	66,0	40	195	0,9	5	LC..1605..
6	CFSR2525R06	25	25	200	26,5	81,0	48	195	0,8	6	LC..1606..
	CFSR3225R06	32	25	200	26,5	81,0	48	195	1,1	6	LC..1606..
	CFSL2525R06	25	25	200	26,5	81,0	48	195	0,8	6	LC..1606..
	CFSL3225R06	32	25	200	26,5	81,0	48	195	1,1	6	LC..1606..
8	CFSR3225R08	32	25	200	28,0	104,0	64	195	1,0	8	LC..3008..
	CFSL3225R08	32	25	200	28,0	104,0	64	195	1,0	8	LC..3008..

*DCINN3 – минимальный диаметр отверстия для операций внутреннего точения, см. таблица 555
**Максимальная ширина резания для LCGF/LCMF16.. = 14 мм, LCGF/LCMF30.. = 28 мм

Комплектующие, Включено в комплект поставки

Для держателя	Ключ прижима	Винт прижима	Значение момента, Нм
CFSR/L..03	4SMS795	TCEI0513	6,0
CFSR/L..04	5SMS795	TCEI0613	8,0
CFSR/L..05	5SMS795	TCEI0613	8,0
CFSR/L..06	6SMS795	TCEI0815	10,0
CFSR/L..08	6SMS795	TCEI1020	15,0

Пожалуйста, уточняйте наличие на складе и действующую цену

Державки для пластин LCMF



• Номенклатуру пластин см. на стр. 672

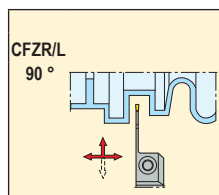
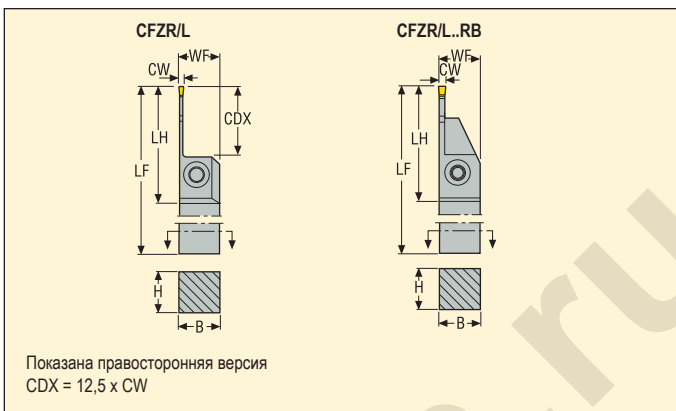

	Обозначение	Размеры в мм							KG	Размер гнезда	
		H	B	LF	WF	LH	CDX	CUTDIA*			
2	CFZR1616M2802	16	16	150	16,0	46,0	26	-	0,3	2	LC..2802..
	CFZL1616M2802	16	16	150	16,0	46,0	26	-	0,3	2	LC..2802..
2	CFZR1616M2802RB	16	16	150	16,0	46,0	28	52	0,3	2	LC..2802..
	CFZL1616M2802RB	16	16	150	16,0	46,0	28	52	0,3	2	LC..2802..

*Из-за конструкции инструмента глубина обработки канавки ограничена, см. стр. 555

Комплектующие, Включено в комплект поставки

Для держателя	Ключ прижима	Винт прижима	Значение момента, Нм
CFZR/L...02	4SMS795	TCEI0513	6,0

Пожалуйста, уточняйте наличие на складе и действующую цену

Державки для пластин LCGF, LCGN, LCMF и LCMR



• Номенклатуру пластин см. на стр. 673-678, 688-689

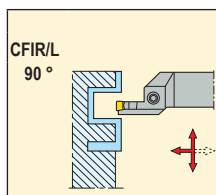

Обозначение	Размеры в мм									KG	Размер гнезда	Код
	INPLM	INPLX	H	B	LF	WF	LH	CDX				
3	CFIR2525M03L100070	70	100	25	25	150	26,5	28	9	0,7	3	LC..1603..
	CFIR2525M03L130090	90	130	25	25	150	26,5	28	9	0,7	3	LC..1603..
	CFIR2525M03L170110	110	170	25	25	150	26,5	28	9	0,7	3	LC..1603..
	CFIL2525M03R100070	70	100	25	25	150	26,5	28	9	0,7	3	LC..1603..
	CFIL2525M03R130090	90	130	25	25	150	26,5	28	9	0,7	3	LC..1603..
	CFIL2525M03R170110	110	170	25	25	150	26,5	28	9	0,7	3	LC..1603..
4	CFIR2525M04L100070	70	100	25	25	150	26,5	31	12	0,7	4	LC..1604..
	CFIR2525M04L130090	90	130	25	25	150	26,5	31	12	0,7	4	LC..1604..
	CFIR2525M04L170110	110	170	25	25	150	26,5	31	12	0,7	4	LC..1604..
	CFIR2525M04L230140	140	230	25	25	150	26,5	31	12	0,7	4	LC..1604..
	CFIL2525M04R100070	70	100	25	25	150	26,5	31	12	0,7	4	LC..1604..
	CFIL2525M04R130090	90	130	25	25	150	26,5	31	12	0,7	4	LC..1604..
	CFIL2525M04R170110	110	170	25	25	150	26,5	31	12	0,7	4	LC..1604..
	CFIL2525M04R230140	140	230	25	25	150	26,5	31	12	0,7	4	LC..1604..

Исходное значение (INPLM/INPLX) относится к внешнему диаметру канавки, см. стр. 555

Комплектующие, Включено в комплект поставки

Для держателя	Ключ прижима	Винт прижима	Значение момента, Нм
CFIR/L..03	4SMS795	TCEI0513	6,0
CFIR/L..04	5SMS795	TCEI0613	8,0

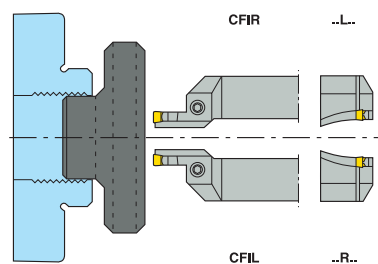

Пожалуйста, уточняйте наличие на складе и действующую цену

Державки для пластин LCGF, LCGN, LCMF и LCMR



• Номенклатуру пластин см. на стр. 673-678, 688-689

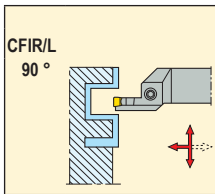
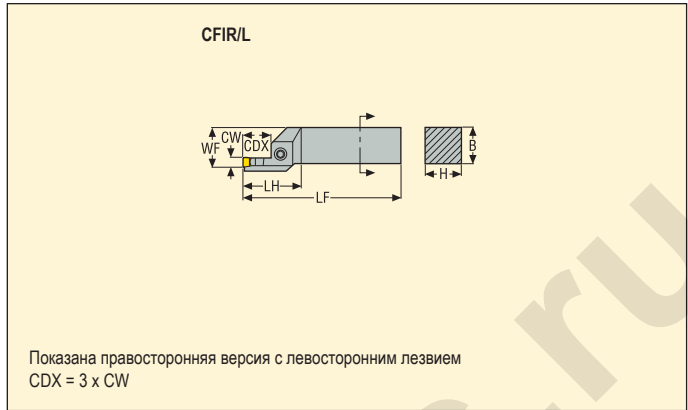

Обозначение	Размеры в мм									KG	Размер гнезда	
	INPLM	INPLX	H	B	LF	WF	LH	CDX**				
5	CFIR2525M05L100070	70	100	25	25	150	26,5	35	15	0,7	5	LC..1605..
	CFIR2525M05L130090	90	130	25	25	150	26,5	35	15	0,7	5	LC..1605..
	CFIR2525M05L170110	110	170	25	25	150	26,5	35	15	0,7	5	LC..1605..
	CFIR2525M05L230140	140	230	25	25	150	26,5	35	15	0,7	5	LC..1605..
	CFIL2525M05R100070	70	100	25	25	150	26,5	35	15	0,7	5	LC..1605..
	CFIL2525M05R130090	90	130	25	25	150	26,5	35	15	0,7	5	LC..1605..
	CFIL2525M05R170110	110	170	25	25	150	26,5	35	15	0,7	5	LC..1605..
CFIL2525M05R230140	140	230	25	25	150	26,5	35	15	0,7	5	LC..1605..	
6	CFIR2525M06L100070	70	100	25	25	150	26,5	42	18	0,7	6	LC..1606..
	CFIR2525M06L130090	90	130	25	25	150	26,5	42	18	0,7	6	LC..1606..
	CFIR2525M06L170110	110	170	25	25	150	26,5	42	18	0,7	6	LC..1606..
	CFIR2525M06L230140	140	230	25	25	150	26,5	42	18	0,7	6	LC..1606..
	CFIL2525M06R100070	70	100	25	25	150	26,5	42	18	0,7	6	LC..1606..
	CFIL2525M06R130090	90	130	25	25	150	26,5	42	18	0,7	6	LC..1606..
	CFIL2525M06R170110	110	170	25	25	150	26,5	42	18	0,7	6	LC..1606..
CFIL2525M06R230140	140	230	25	25	150	26,5	42	18	0,7	6	LC..1606..	

Исходное значение (INPLM/INPLX) относится к внешнему диаметру канавки, см. стр. 555

**Макс. глубина резания для LCGF/LCMF16.. = 14 мм

Комплектующие, Включено в комплект поставки

Для держателя	Ключ прижима	Винт прижима	Значение момента, Нм
CFIR/L..05	5SMS795	TCEI0613	8,0
CFIR/L..06	6SMS795	TCEI0815	10,0

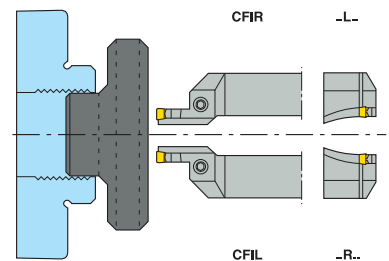

Пожалуйста, уточняйте наличие на складе и действующую цену

Державки для пластин LCGF, LCGN, LCMF и LCMR



• Номенклатуру пластин см. на стр. 673, 676-678

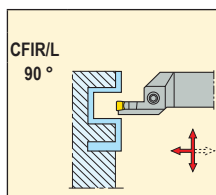

Обозначение	Размеры в мм									KG	Размер гнезда	Image
	INPLM	INPLX	H	B	LF	WF	LH	CDX				
CFIR3225P08L130090	90	130	32	25	170	28,0	50	24	24	1,0	8	LC..3008..
CFIR3225P08L170110	110	170	32	25	170	28,0	50	24	24	1,0	8	LC..3008..
CFIR3225P08L230140	140	230	32	25	170	28,0	50	24	24	1,0	8	LC..3008..
CFIR3225P08L500200	200	500	32	25	170	28,0	50	24	24	1,0	8	LC..3008..
CFIL3225P08R130090	90	130	32	25	170	28,0	50	24	24	1,0	8	LC..3008..
CFIL3225P08R170110	110	170	32	25	170	28,0	50	24	24	1,0	8	LC..3008..
CFIL3225P08R230140	140	230	32	25	170	28,0	50	24	24	1,0	8	LC..3008..
CFIL3225P08R500200	200	500	32	25	170	28,0	50	24	24	1,0	8	LC..3008..

Исходное значение (INPLM/INPLX) относится к внешнему диаметру канавки, см. стр. 555

Комплектующие, Включено в комплект поставки

Для держателя	Ключ прижима	Винт прижима	Значение момента, Нм
CFIR/L..08	6SMS795	TCEI1020	15,0

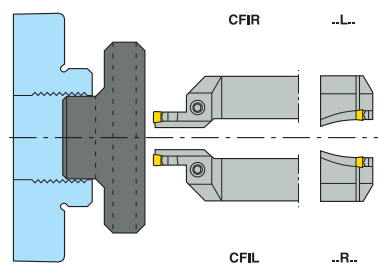

Пожалуйста, уточняйте наличие на складе и действующую цену

Державки для пластин LCGF, LCGN, LCMF и LCMR



• Номенклатуру пластин см. на стр. 673-678, 688-689

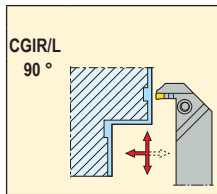
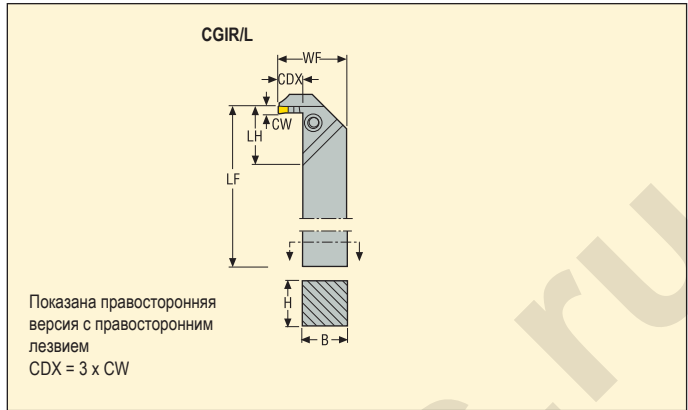

	Обозначение	Размеры в мм								KG	Размер гнезда	
		INPLM	INPLX	H	B	LF	WF	LH	CDX			
3	CGIR2525M03R100070	70	100	25	25	150	35,4	33	9	0,8	3	LC..1603..
	CGIR2525M03R130090	90	130	25	25	150	35,4	33	9	0,8	3	LC..1603..
	CGIR2525M03R170110	110	170	25	25	150	35,4	33	9	0,8	3	LC..1603..
	CGIL2525M03L100070	70	100	25	25	150	35,4	33	9	0,8	3	LC..1603..
	CGIL2525M03L130090	90	130	25	25	150	35,4	33	9	0,8	3	LC..1603..
	CGIL2525M03L170110	110	170	25	25	150	35,4	33	9	0,8	3	LC..1603..
4	CGIR2525M04R100070	70	100	25	25	150	38,4	33	12	0,8	4	LC..1604..
	CGIR2525M04R130090	90	130	25	25	150	38,4	33	12	0,8	4	LC..1604..
	CGIR2525M04R170110	110	170	25	25	150	38,4	33	12	0,9	4	LC..1604..
	CGIR2525M04R230140	140	230	25	25	150	38,4	33	12	0,8	4	LC..1604..
	CGIL2525M04L100070	70	100	25	25	150	38,4	33	12	0,8	4	LC..1604..
	CGIL2525M04L130090	90	130	25	25	150	38,4	33	12	0,8	4	LC..1604..
	CGIL2525M04L170110	110	170	25	25	150	38,4	33	12	0,8	4	LC..1604..
	CGIL2525M04L230140	140	230	25	25	150	38,4	33	12	0,8	4	LC..1604..

Исходное значение (INPLM/INPLX) относится к внешнему диаметру канавки, см. стр. 555

Комплектующие, Включено в комплект поставки

Для держателя	Ключ прижима	Винт прижима	Значение момента, Нм
CGIR/L..03	4SMS795	TCEI0513	6,0
CGIR/L..04	5SMS795	TCEI0613	8,0

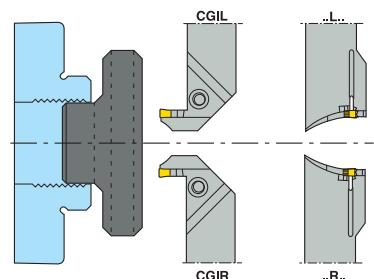

Пожалуйста, уточняйте наличие на складе и действующую цену

Державки для пластин LCGF, LCGN, LCMF и LCMR



• Номенклатуру пластин см. на стр. 673-678, 688-689

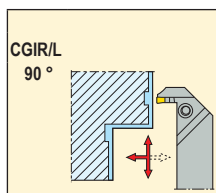
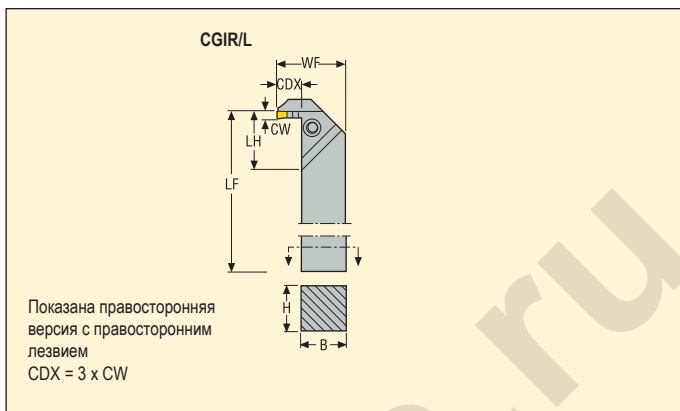

	Обозначение	Размеры в мм								KG	Размер гнезда	
		INPLM	INPLX	H	B	LF	WF	LH	CDX**			
5	CGIR2525M05R100070	70	100	25	25	150	41,4	33	15	0,8	5	LC..1605..
	CGIR2525M05R130090	90	130	25	25	150	41,4	33	15	0,8	5	LC..1605..
	CGIR2525M05R170110	110	170	25	25	150	41,4	33	15	0,8	5	LC..1605..
	CGIR2525M05R230140	140	230	25	25	150	41,4	33	15	0,8	5	LC..1605..
	CGIL2525M05L100070	70	100	25	25	150	41,4	33	15	0,8	5	LC..1605..
	CGIL2525M05L130090	90	130	25	25	150	41,4	33	15	0,8	5	LC..1605..
	CGIL2525M05L170110	110	170	25	25	150	41,4	33	15	0,8	5	LC..1605..
CGIL2525M05L230140	140	230	25	25	150	41,4	33	15	0,8	5	LC..1605..	
6	CGIR2525M06R100070	70	100	25	25	150	44,4	34	18	0,8	6	LC..1606..
	CGIR2525M06R130090	90	130	25	25	150	44,4	34	18	0,8	6	LC..1606..
	CGIR2525M06R170110	110	170	25	25	150	44,4	34	18	0,8	6	LC..1606..
	CGIR2525M06R230140	140	230	25	25	150	44,4	34	18	0,8	6	LC..1606..
	CGIL2525M06L100070	70	100	25	25	150	44,4	34	18	0,8	6	LC..1606..
	CGIL2525M06L130090	90	130	25	25	150	44,4	34	18	0,8	6	LC..1606..
	CGIL2525M06L170110	110	170	25	25	150	44,4	34	18	0,8	6	LC..1606..
CGIL2525M06L230140	140	230	25	25	150	44,4	34	18	0,8	6	LC..1606..	

Исходное значение (INPLM/INPLX) относится к внешнему диаметру канавки, см. стр. 555

**Макс. глубина резания для LCGF/LCMF16.. = 14 мм

Комплектующие, Включено в комплект поставки

Для держателя	Ключ прижима	Винт прижима	Значение момента, Нм
CGIR/L..05	5SMS795	TCEI0613	8,0
CGIR/L..06	6SMS795	TCEI0815	10,0

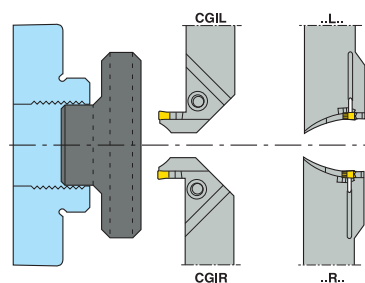

Пожалуйста, уточняйте наличие на складе и действующую цену

Державки для пластин LCGF, LCGN, LCMF и LCMR



• Номенклатуру пластин см. на стр. 673, 676-678

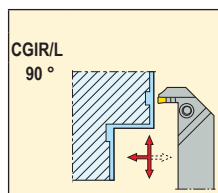
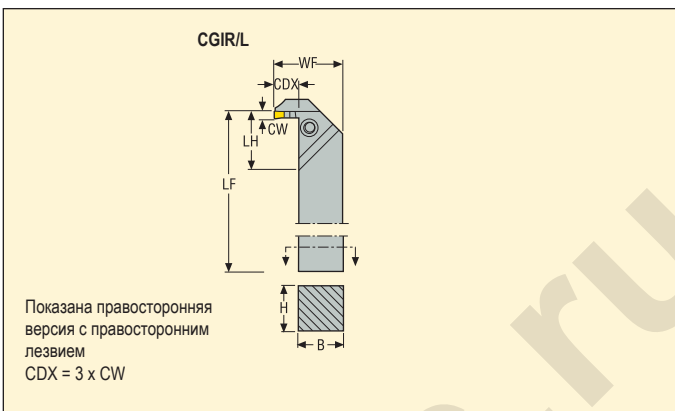

Обозначение	Размеры в мм									KG	Размер гнезда	
	INPLM	INPLX	H	B	LF	WF	LH	CDX				
CGIR3225P08R130090	90	130	32	25	170	50,4	57	24	1,2	8	LC..3008..	
CGIR3225P08R170110	110	170	32	25	170	50,4	57	24	1,2	8	LC..3008..	
CGIR3225P08R230140	140	230	32	25	170	50,4	57	24	1,2	8	LC..3008..	
CGIR3225P08R500200	200	500	32	25	170	50,4	57	24	1,1	8	LC..3008..	
CGIL3225P08L130090	90	130	32	25	170	50,4	57	24	1,2	8	LC..3008..	
CGIL3225P08L170110	110	170	32	25	170	50,4	57	24	1,2	8	LC..3008..	
CGIL3225P08L230140	140	230	32	25	170	50,4	57	24	1,2	8	LC..3008..	
CGIL3225P08L500200	200	500	32	25	170	50,4	57	24	1,1	8	LC..3008..	

Исходное значение (INPLM/INPLX) относится к внешнему диаметру канавки, см. стр. 555

Комплектующие, Включено в комплект поставки

Для держателя	Ключ прижима	Винт прижима	Значение момента, Нм
CGIR/L..08	6SMS795	TCEI1020	15,0

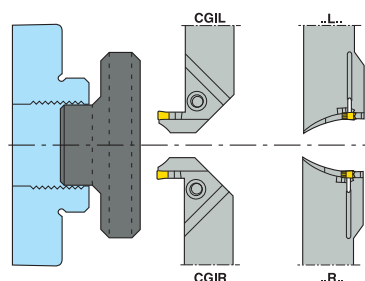

Пожалуйста, уточняйте наличие на складе и действующую цену

Державки для пластин LCGA, LCGF, LCGN, LCMF и LCMR



• Номенклатуру пластин см. на стр. 668-671, 687

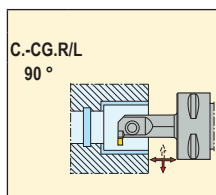
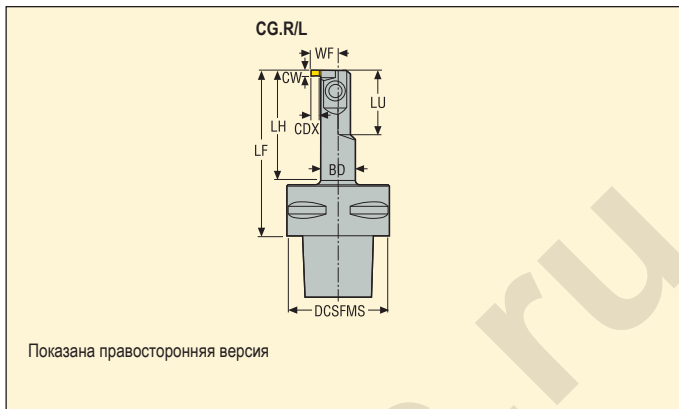

Хвост Seco-Capto	Обозначение	Размеры в мм								KG	Размер гнезда		
		BD	DCSFMS	WF	LF	LH	LU	CDX	DCINN*				
C4	C4-CGER-11065-1303	14,0	40	10,2	65	43	25,5	3,0	16	0,3	3	LC..1303..	
	C4-CGEL-11065-1303	14,0	40	10,2	65	43	25,5	3,0	16	0,3	3	LC..1303..	
	C4-CGFR-15075-1303	18,0	40	14,5	75	53	30,5	5,5	20	0,4	3	LC..1303..	
	C4-CGFL-15075-1303	18,0	40	14,5	75	53	30,5	5,5	20	0,4	3	LC..1303..	
4	C4-CGFR-15075-1304	18,0	40	14,5	75	53	30,5	5,5	20	0,4	4	LC..1304..	
	C4-CGFL-15075-1304	18,0	40	14,5	75	53	30,5	5,5	20	0,4	4	LC..1304..	
C5	C5-CGER-11065-1303	14,0	50	10,2	65	43	25,5	3,0	16	0,5	3	LC..1303..	
	C5-CGEL-11065-1303	14,0	50	10,2	65	43	25,5	3,0	16	0,5	3	LC..1303..	
	C5-CGFR-15075-1303	18,0	50	14,5	75	53	30,5	5,5	20	0,5	3	LC..1303..	
	C5-CGFL-15075-1303	18,0	50	14,5	75	53	30,5	5,5	20	0,5	3	LC..1303..	
	C5-CGHR-19080-1303	23,0	50	19,0	80	58	40,5	7,5	25	0,9	3	LC..1303..	
	C5-CGHL-19080-1303	23,0	50	19,0	80	58	40,5	7,5	25	0,9	3	LC..1303..	
	C5-CGJR-26110-1303	30,0	50	25,5	110	88	50,5	10,5	32	0,9	3	LC..1303..	
	C5-CGJL-26110-1303	30,0	50	25,5	110	88	50,5	10,5	32	0,9	3	LC..1303..	
	4	C5-CGFR-15075-1304	18,0	50	14,5	75	53	30,5	5,5	20	0,5	4	LC..1304..
	C5-CGFL-15075-1304	18,0	50	14,5	75	53	30,5	5,5	20	0,5	4	LC..1304..	
C5-CGFR-19080-1304	23,0	50	19,0	80	58	40,5	7,5	25	0,6	4	LC..1304..		
C5-CGFL-19080-1304	23,0	50	19,0	80	58	40,5	7,5	25	0,6	4	LC..1304..		
C5-CGHR-26110-1304	30,0	50	25,5	110	88	50,5	10,5	32	0,9	4	LC..1304..		
C5-CGHL-26110-1304	30,0	50	25,5	110	88	50,5	10,5	32	0,9	4	LC..1304..		

*DCINN – минимальный диаметр отверстия, см. стр. 555

Комплектующие, Включено в комплект поставки

Для держателя	Ключ прижима	Винт прижима	Значение момента, Нм
CG.R/L..-1303	T15P-7	L85011-T15P	5,0
CG.R/L..-1304	T15P-7	L85011-T15P	5,0

Пожалуйста, уточняйте наличие на складе и действующую цену

Державки для пластин LCGA, LCGF, LCGN, LCMF и LCMR



• Номенклатуру пластин см. на стр. 668-671, 687

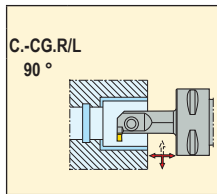
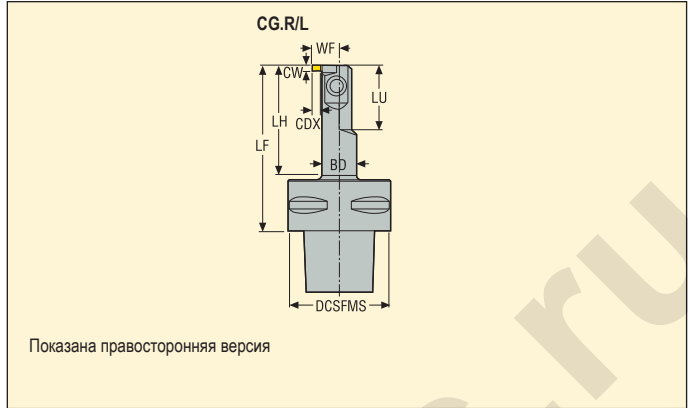

Хвост Seco-Capto	Обозначение	Размеры в мм									KG	Размер гнезда	LC..1303..
		BD	DCSFMS	WF	LF	LH	LU	CDX	DCINN*				
C6	C6-CGFR-11065-1303	14,0	63	10,2	65	43	25,5	3,0	16	0,8	3	LC..1303..	
	C6-CGEL-11065-1303	14,0	63	10,2	65	43	25,5	3,0	16	0,8	3	LC..1303..	
	C6-CGFR-15075-1303	18,0	63	14,5	75	53	30,5	5,5	20	0,9	3	LC..1303..	
	C6-CGFL-15075-1303	18,0	63	14,5	75	53	30,5	5,5	20	0,9	3	LC..1303..	
	C6-CGHR-19080-1303	23,0	63	19,0	80	56	40,5	7,5	25	0,6	3	LC..1303..	
	C6-CGHL-19080-1303	23,0	63	19,0	80	58	40,5	7,5	25	0,6	3	LC..1303..	
	C6-CGJR-26110-1303	30,0	63	25,5	110	86	50,0	10,5	32	1,1	3	LC..1303..	
C6-CGJL-26110-1303	30,0	63	25,5	110	86	50,0	10,5	32	1,5	3	LC..1303..		
4	C6-CGFR-19080-1304	23,0	63	19,0	80	58	40,5	7,5	25	0,9	4	LC..1304..	
	C6-CGFL-19080-1304	23,0	63	19,0	80	58	40,5	7,5	25	0,9	4	LC..1304..	
	C6-CGHR-26110-1304	30,0	63	25,5	110	86	50,5	10,5	32	1,1	4	LC..1304..	
	C6-CGHL-26110-1304	30,0	63	25,5	110	88	50,0	10,5	32	1,1	4	LC..1304..	

*DCINN – минимальный диаметр отверстия, см. стр. 555

Комплектующие, Включено в комплект поставки

Для держателя	Ключ прижима	Винт прижима	Значение момента, Нм
CG.R/L...-1303	T15P-7	L85011-T15P	5,0
CG.R/L...-1304	T15P-7	L85011-T15P	5,0

Пожалуйста, уточняйте наличие на складе и действующую цену

Державки для пластин LCGF, LCGN, LCMF и LCMR

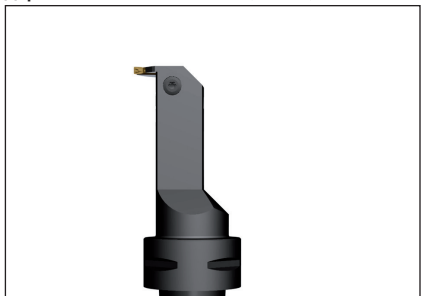

• Номенклатуру пластин см. на стр. 673-686, 688-689

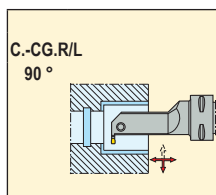
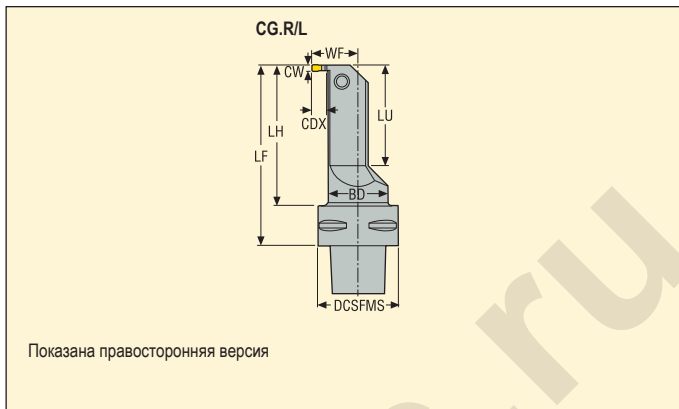

Хвост Seco-Capto	Обозначение	Размеры в мм								KG	Размер гнезда	Image	
		BD	DCSFMS	WF	LF	LH	LU	CDX	DCINN*				
C4	C4-CGIR-24090-1603	30,0	40	24,0	90	68	50,3	9,0	32	0,5	3	LC..1603..	
	C4-CGIL-24090-1603	30,0	40	24,0	90	68	50,3	9,0	32	0,5	3	LC..1603..	
	C4-CGGR-24090-1604	30,0	40	24,0	90	68	50,3	9,0	32	0,5	4	LC..1604..	
	C4-CGGL-24090-1604	30,0	40	24,0	90	68	50,3	9,0	32	0,5	4	LC..1604..	
C5	C5-CGIR-24090-1603	30,0	50	24,0	90	68	50,3	9,0	32	0,9	3	LC..1603..	
	C5-CGIL-24090-1603	30,0	50	24,0	90	68	50,3	9,0	32	0,9	3	LC..1603..	
	C5-CGGR-24090-1604	30,0	50	24,0	90	68	49,9	9,0	32	0,9	4	LC..1604..	
	C5-CGGL-24090-1604	30,0	50	24,0	90	68	49,9	9,0	32	0,9	4	LC..1604..	
	C5-CGFR-24090-1605	30,0	50	24,0	90	68	49,9	9,0	32	0,9	5	LC..1605..	
	C5-CGFL-24090-1605	30,0	50	24,0	90	68	49,9	9,0	32	0,9	5	LC..1605..	
	C5-CGFR-24090-1606	30,0	50	24,0	90	68	49,9	9,0	32	0,9	6	LC..1606..	
	C5-CGFL-24090-1606	30,0	50	24,0	90	68	49,9	9,0	32	0,9	6	LC..1606..	

*DCINN – минимальный диаметр отверстия, см. стр. 555

Комплектующие, Включено в комплект поставки

Для держателя	Ключ прижима	Винт прижима	Значение момента, Нм
CG.R/L...-1603	T15P-7	L85011-T15P	5,0
CG.R/L...-1604	T15P-7	L85011-T15P	5,0
CG.R/L...-1605	T20P-7	L86015-T20P	6,0
CG.R/L...-1606	T20P-7	L86015-T20P	6,0

Пожалуйста, уточняйте наличие на складе и действующую цену

Державки для пластин LCGF, LCGN, LCMF и LCMR

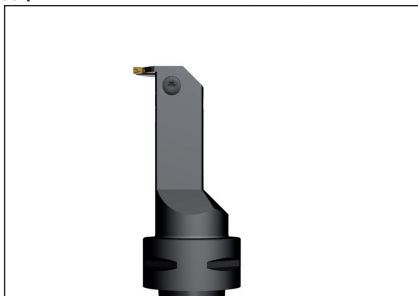

• Номенклатуру пластин см. на стр. 673-686, 688-689

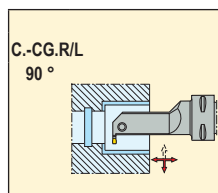
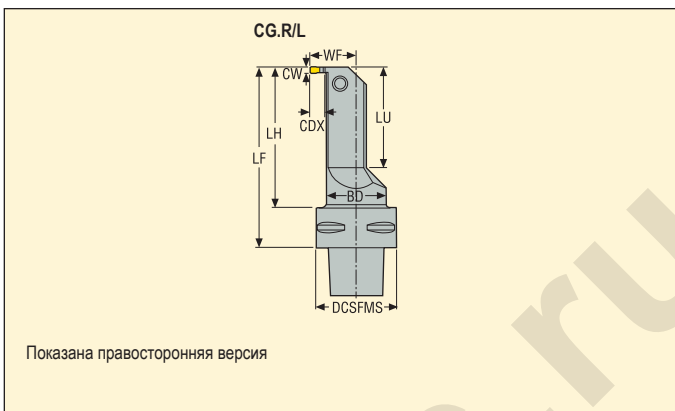

Хвост Seco-Capto	Обозначение	Размеры в мм									KG	Размер гнезда	LC..
		BD	DCSFMS	WF	LF	LH	LU	CDX	DCINN*				
C6	3 C6-CGIR-24095-1603	30,0	63	24,0	95	73	50,3	9,0	32	1,5	3	LC..1603..	
	C6-CGIL-24095-1603	30,0	63	24,0	95	73	50,3	9,0	32	1,5	3	LC..1603..	
4	C6-CGGR-24095-1604	30,0	63	24,0	95	73	50,3	9,0	32	1,5	4	LC..1604..	
	C6-CGGL-24095-1604	30,0	63	24,0	95	73	50,3	9,0	32	1,5	4	LC..1604..	
5	C6-CGFR-24095-1605	30,0	63	24,0	95	73	50,3	9,0	32	1,5	5	LC..1605..	
	C6-CGFL-24095-1605	30,0	63	24,0	95	73	50,3	9,0	32	1,5	5	LC..1605..	
6	C6-CGFR-24095-1606	30,0	63	24,0	95	73	50,3	9,0	32	1,5	6	LC..1606..	
	C6-CGFL-24095-1606	30,0	63	24,0	95	73	50,3	9,0	32	1,5	6	LC..1606..	

*DCINN – минимальный диаметр отверстия, см. стр. 555

Комплектующие, Включено в комплект поставки

Для держателя	Ключ прижима	Винт прижима	Значение момента, Нм
CG.R/L...1603	T15P-7	L85011-T15P	5,0
CG.R/L...1604	T15P-7	L85011-T15P	5,0
CG.R/L...1605	T20P-7	L86015-T20P	6,0
CG.R/L...1606	T20P-7	L86015-T20P	6,0

Пожалуйста, уточняйте наличие на складе и действующую цену

Державки для пластин LCGF, LCGN, LCMF и LCMR



• Номенклатуру пластин см. на стр. 673-686, 688-689

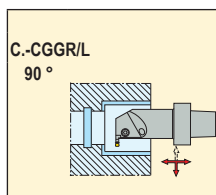
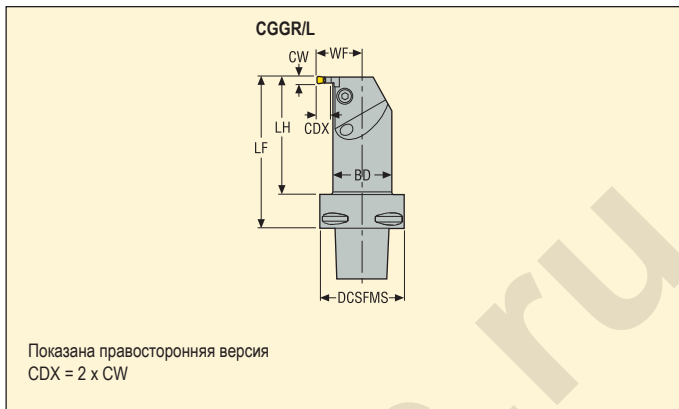

Хвост Seco-Capto	Обозначение	Размеры в мм							KG	Размер гнезда	LC..	
		BD	DCSFMS	WF	LF	LH	CDX	DCINN*				
C4	C4-CGGR-25090-03	35,0	40	25,0	90	70	6,0	45	0,7	3	LC..1603..	
	C4-CGGL-25090-03	35,0	40	25,0	90	70	6,0	45	0,7	3	LC..1603..	
	C4-CGGR-27090-04	35,0	40	27,0	90	70	8,0	45	0,7	4	LC..1604..	
	C4-CGGL-27090-04	35,0	40	27,0	90	70	8,0	45	0,7	4	LC..1604..	
	C4-CGGR-28090-05	32,5	40	27,7	90	63	10,0	45	0,5	5	LC..1605..	
	C4-CGGL-28090-05	32,5	40	27,7	90	63	10,0	45	0,5	5	LC..1605..	
C5	C5-CGGR-25090-03	35,0	50	25,0	90	70	6,0	45	0,9	3	LC..1603..	
	C5-CGGL-25090-03	35,0	50	25,0	90	70	6,0	45	0,9	3	LC..1603..	
	C5-CGGR-27090-04	35,0	50	27,0	90	70	8,0	45	0,9	4	LC..1604..	
	C5-CGGL-27090-04	35,0	50	27,0	90	70	8,0	45	0,9	4	LC..1604..	
	C5-CGGR-28090-05	32,5	50	27,7	90	63	10,0	45	0,9	5	LC..1605..	
	C5-CGGL-28090-05	32,5	50	27,7	90	63	10,0	45	0,9	5	LC..1605..	
	C5-CGGR-29090-06	30,5	50	28,7	90	62	12,0	45	0,9	6	LC..1606..	
	C5-CGGL-29090-06	30,5	50	28,7	90	62	12,0	45	0,9	6	LC..1606..	

*DCINN – минимальный диаметр отверстия, см. стр. 555

Комплектующие, Включено в комплект поставки

Для держателя	Ключ прижима	Винт прижима	Значение момента, Нм
CG.R/L..-03	3SMS795	MC6S4X14	3,5
CG.R/L..-04	4SMS795	MC6S5X14	5,0
CG.R/L..-05	4SMS795	MC6S5X14	5,0
CG.R/L..-06	5SMS795	TCEI0614	8,0

Пожалуйста, уточняйте наличие на складе и действующую цену

Державки для пластин LCGF, LCGN, LCMF и LCMR



• Номенклатуру пластин см. на стр. 673-686, 688-689

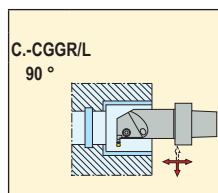
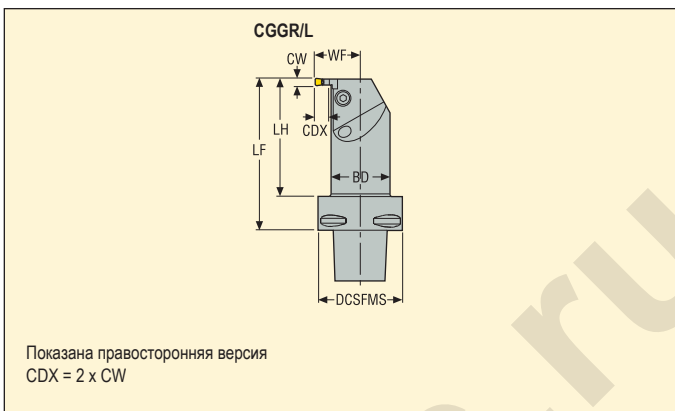

Хвост Seco-Capto	Обозначение	Размеры в мм								KG	Размер гнезда	LC..1603..
		BD	DCSFMS	WF	LF	LH	CDX	DCINN*				
C6	3 C6-CGGR-25095-03	35,0	63	25,0	95	73,0	6,0	45	1,2	3	LC..1603..	
	C6-CGGL-25095-03	35,0	63	25,0	95	73,0	6,0	45	1,2	3	LC..1603..	
4	C6-CGGR-27095-04	35,0	63	27,0	95	73,0	8,0	45	1,2	4	LC..1604..	
	C6-CGGL-27095-04	35,0	63	27,0	95	73,0	8,0	45	1,2	4	LC..1604..	
5	C6-CGGR-28095-05	32,5	63	27,7	95	68,0	10,0	45	1,3	5	LC..1605..	
	C6-CGGL-28095-05	32,5	63	27,7	95	68,0	10,0	45	1,3	5	LC..1605..	
6	C6-CGGR-29095-06	30,5	63	28,7	95	67,0	12,0	45	1,4	6	LC..1606..	
	C6-CGGL-29095-06	30,5	63	28,7	95	67,0	12,0	45	1,4	6	LC..1606..	

*DCINN – минимальный диаметр отверстия, см. стр. 555

Комплектующие, Включено в комплект поставки

Для держателя	Ключ прижима	Винт прижима	Значение момента, Нм
CG.R/L...-03	3SMS795	MC6S4X14	3,5
CG.R/L...-04	4SMS795	MC6S5X14	5,0
CG.R/L...-05	4SMS795	MC6S5X14	5,0
CG.R/L...-06	5SMS795	TCEI0614	8,0

Пожалуйста, уточняйте наличие на складе и действующую цену

Державки для пластин LCMF

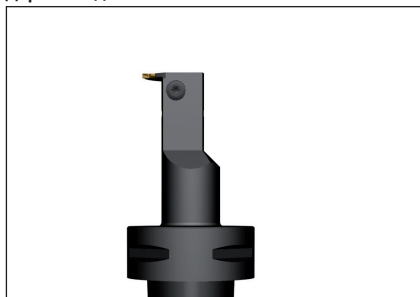

• Номенклатуру пластин см. на стр. 672

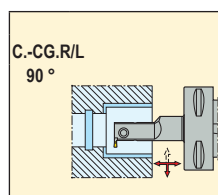
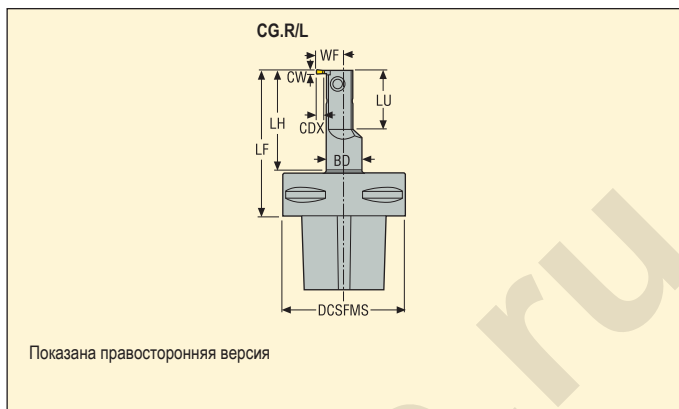

Хвост Seco-Capto	Обозначение	Размеры в мм									KG	Размер гнезда	Image
		BD	DCSFMS	WF	LF	LH	LU	CDX	DCINN*				
C4	C4-CGHR-15075-1902	18,0	40	14,5	75	53	30,5	5,5	20	0,4	2	LC..1902..	
	C4-CGHL-15075-1902	18,0	40	14,5	75	53	30,5	5,5	20	0,4	2	LC..1902..	
C5	C5-CGHR-15075-1902	18,0	50	14,5	75	53	30,5	5,5	20	0,5	2	LC..1902..	
	C5-CGHL-15075-1902	18,0	50	14,5	75	53	30,5	5,5	20	0,5	2	LC..1902..	
C6	C6-CGHR-15075-1902	18,0	60	14,5	75	51	30,5	5,5	20	0,9	2	LC..1902..	
	C6-CGHL-15075-1902	18,0	60	14,5	75	51	30,5	5,5	20	0,9	2	LC..1902..	
C4	C4-CGJR-19080-1902	23,0	40	19,0	80	58	30,5	7,5	25	0,4	2	LC..1902..	
	C4-CGJL-19080-1902	23,0	40	19,0	80	58	30,5	7,5	25	0,4	2	LC..1902..	
C5	C5-CGJR-19080-1902	23,0	50	19,0	80	58	30,5	7,5	25	0,6	2	LC..1902..	
	C5-CGJL-19080-1902	23,0	50	19,0	80	58	30,5	7,5	25	0,6	2	LC..1902..	
C6	C6-CGJR-19080-1902	23,0	60	19,0	80	56	30,5	7,5	25	0,9	2	LC..1902..	
	C6-CGJL-19080-1902	23,0	60	19,0	80	56	30,5	7,5	25	0,9	2	LC..1902..	

*DCINN – минимальный диаметр отверстия, см. стр. 555

Комплектуемые, Включено в комплект поставки

Для держателя	Ключ прижима	Винт прижима	Значение момента, Нм
CG.R/L..-1902	T15P-7	L85011-T15P	5,0

Пожалуйста, уточняйте наличие на складе и действующую цену

Державки для пластин LCGA, LCGF, LCGN, LCMF и LCMR



• Номенклатуру пластин см. на стр. 668-671, 687

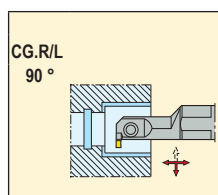
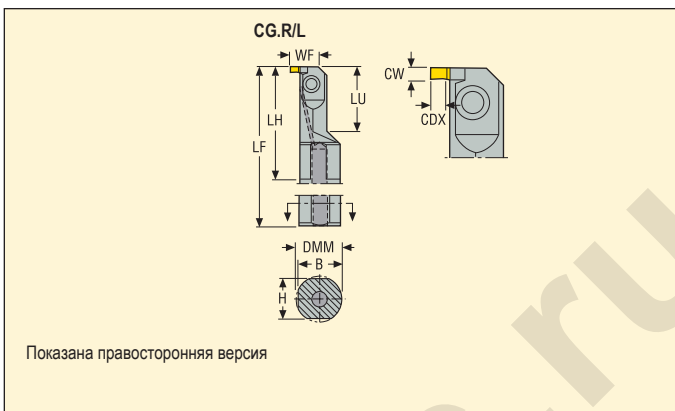

	Обозначение	Размеры в мм										KG	Размер гнезда	
		DMM	H	B	LF	LH	LU	WF	CDX	DCINN*				
3	A16Q-CGER1303	16	15	15,5	180	40	25	10,2	3,0	16	0,3	3	LC..1303..	
	A16Q-CGEL1303	16	15	15,5	180	40	25	10,2	3,0	16	0,3	3	LC..1303..	
3	A20R-CGFR1303	20	18	19,0	200	52	30	14,5	5,5	20	0,4	3	LC..1303..	
	A20R-CGFL1303	20	18	19,0	200	52	30	14,5	5,5	20	0,4	3	LC..1303..	
3	A25S-CGHR1303	25	23	24,0	250	64	40	19,0	7,5	25	0,8	3	LC..1303..	
	A25S-CGHL1303	25	23	24,0	250	64	40	19,0	7,5	25	0,8	3	LC..1303..	
3	A32T-CGJR1303	32	30	31,0	300	77	50	25,5	10,5	32	1,6	3	LC..1303..	
	A32T-CGJL1303	32	30	31,0	300	77	50	25,5	10,5	32	1,6	3	LC..1303..	
4	A20R-CGFR1304	20	18	19,0	200	52	30	14,5	5,5	20	0,4	4	LC..1304..	
	A20R-CGFL1304	20	18	19,0	200	52	30	14,5	5,5	20	0,4	4	LC..1304..	
4	A25S-CGFR1304	25	23	24,0	250	64	40	19,0	7,5	25	0,8	4	LC..1304..	
	A25S-CGFL1304	25	23	24,0	250	64	40	19,0	7,5	25	0,8	4	LC..1304..	
4	A32T-CGHR1304	32	30	31,0	300	77	50	25,5	10,5	32	1,6	4	LC..1304..	
	A32T-CGHL1304	32	30	31,0	300	77	50	25,5	10,5	32	1,6	4	LC..1304..	

*DCINN – минимальный диаметр отверстия, см. стр. 555

Комплектующие, Включено в комплект поставки

Для держателя	Ключ прижима	Винт прижима	Значение момента, Нм
A16Q-..	T15P-7	L85011-T15P	5,0
A20R-..	T15P-7	L85011-T15P	5,0
A25S-..	T15P-7	L85011-T15P	5,0
A32T-..	T15P-7	L85011-T15P	5,0

Доп. части, Заказывается отдельно

Для держателя	Адаптеры для СОЖ
A16Q-..	SEAL16
A20R-..	SEAL20
A25S-..	SEAL25
A32T-..	SEAL32

Пожалуйста, уточняйте наличие на складе и действующую цену

Державки для пластин LCGF, LCGN, LCMF и LCMR

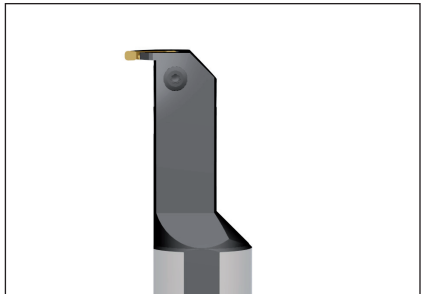

• Номенклатуру пластин см. на стр. 673–686, 688–689

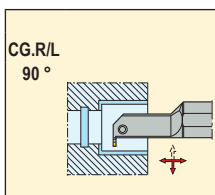
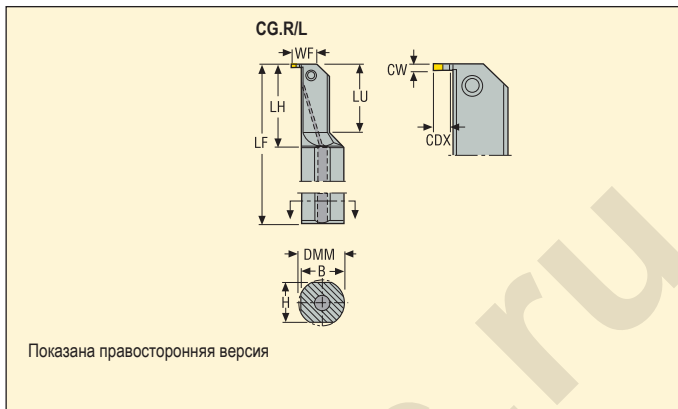

Обозначение	Размеры в мм										KG	Размер гнезда	Image
	DMM	H	B	LF	LH	LU	WF	CDX	DCINN*				
3	A32T-CGIR1603	32	30	31,0	300	60	50	24,0	9,0	32	1,6	3	LC..1603..
	A32T-CGIL1603	32	30	31,0	300	60	50	24,0	9,0	32	1,6	3	LC..1603..
4	A32T-CGGR1604	32	30	31,0	300	60	50	24,0	9,0	32	1,6	4	LC..1604..
	A32T-CGGL1604	32	30	31,0	300	60	50	24,0	9,0	32	1,6	4	LC..1604..
5	A32T-CGFR1605	32	30	31,0	300	60	50	24,0	9,0	32	1,6	5	LC..1605..
	A32T-CGFL1605	32	30	31,0	300	60	50	24,0	9,0	32	1,6	5	LC..1605..
6	A32T-CGFR1606	32	30	31,0	300	60	50	24,0	9,0	32	1,6	6	LC..1606..
	A32T-CGFL1606	32	30	31,0	300	60	50	24,0	9,0	32	1,6	6	LC..1606..

*DCINN – минимальный диаметр отверстия, см. стр. 555

Комплектующие, Включено в комплект поставки

Для держателя	Ключ прижима	Винт прижима	Значение момента, Нм
CG.R/L..03	T15P-7	L85011-T15P	5,0
CG.R/L..04	T15P-7	L85011-T15P	5,0
CG.R/L..05	T20P-7	L86015-T20P	6,0
CG.R/L..06	T20P-7	L86015-T20P	6,0

Доп. части, Заказывается отдельно

Для держателя	Адаптеры для СОЖ
CG.R/L..03	SEAL32
CG.R/L..04	SEAL32
CG.R/L..05	SEAL32
CG.R/L..06	SEAL32

Пожалуйста, уточняйте наличие на складе и действующую цену

Державки для пластин LCGF, LCGN, LCMF и LCMR



- Номенклатуру пластин см. на стр. 673-686, 688-689

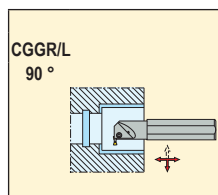
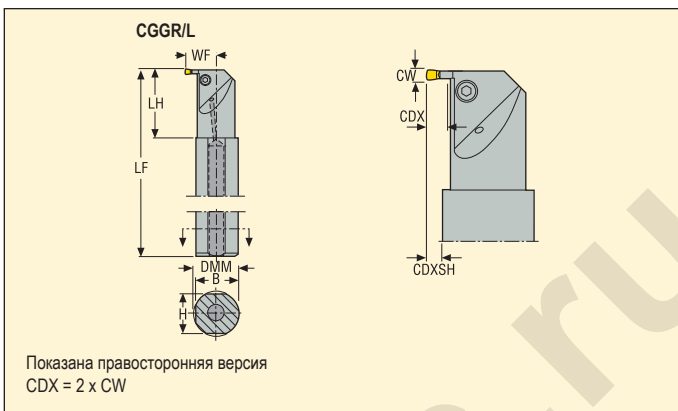

CGGR/L 90°	Обозначение	Размеры в мм									KG	Размер гнезда	
		DMM	H	B	LF	LH	WF	CDX	CDXSH**	DCINN*			
3	A40T-CGGR03	40	37	38,5	300	60	26	6	5,5	45	2,5	3	LC..1603..
	A40T-CGGL03	40	37	38,5	300	60	26	6	5,5	45	2,5	3	LC..1603..
4	A40T-CGGR04	40	37	38,5	300	60	27	8	6,5	45	2,4	4	LC..1604..
	A40T-CGGL04	40	37	38,5	300	60	27	8	6,5	45	2,4	4	LC..1604..
5	A40T-CGGR05	40	37	38,5	300	60	28	10	7,5	45	2,4	5	LC..1605..
	A40T-CGGL05	40	37	38,5	300	60	28	10	7,5	45	2,4	5	LC..1605..
6	A40T-CGGR06	40	37	38,5	300	60	29	12	8,5	45	2,4	6	LC..1606..
	A40T-CGGL06	40	37	38,5	300	60	29	12	8,5	45	2,4	6	LC..1606..

*DCINN – минимальный диаметр отверстия, см. стр. 555

**Если державка входит в отверстие больше чем l₃

Комплектующие, Включено в комплект поставки

Доп. части, Заказывается отдельно

Для держателя	Ключ прижима	Винт прижима	Значение момента, Нм	Для держателя	Адаптеры для СОЖ
-.03	3SMS795	MC6S4X14	3,5	-.03	SEAL40
-.04	4SMS795	MC6S5X14	5,0	-.04	SEAL40
-.05	4SMS795	MC6S5X14	5,0	-.05	SEAL40
-.06	5SMS795	TCEI0614	8,0	-.06	SEAL40

Пожалуйста, уточняйте наличие на складе и действующую цену

Державки для пластин LCMF

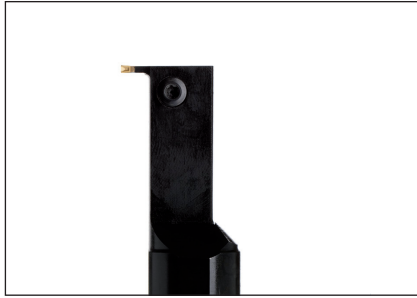

• Номенклатуру пластин см. на стр. 672

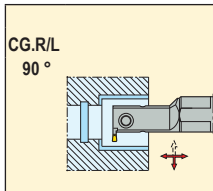
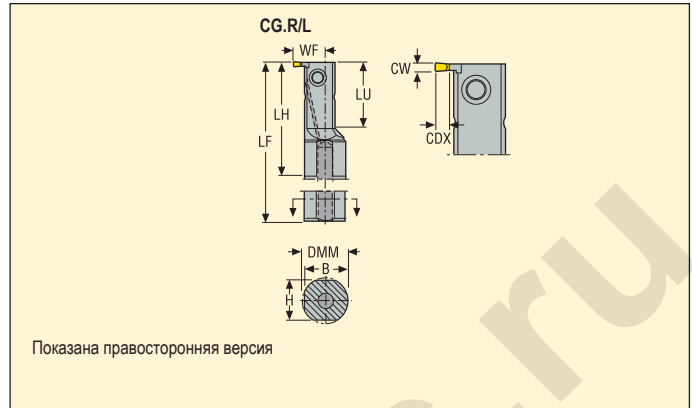

Количество	Обозначение	Размеры в мм										Вес, KG	Размер гнезда	Код
		DMM	H	B	LF	LH	LU	WF	CDX	DCINN*				
2	A20R-CGHR1902	20	18	19,0	200	52	30	14,5	5,5	20	0,4	2	LC..1902..	
	A20R-CGHL1902	20	18	19,0	200	52	30	14,5	5,5	20	0,4	2	LC..1902..	
2	A25S-CGJR1902	25	23	24,0	250	64	40	19,0	7,5	25	0,8	2	LC..1902..	
	A25S-CGJL1902	25	23	24,0	250	64	40	19,0	7,5	25	0,8	2	LC..1902..	

*DCINN – минимальный диаметр отверстия, см. стр. 555

Комплектующие, Включено в комплект поставки

Доп. части, Заказывается отдельно

Для держателя	Ключ прижима	Винт прижима	Значение момента, Нм	Для держателя	Адаптеры для СОЖ
A20-...	T15P-7	L85011-T15P	5,0	A20-..	SEAL20
A25-...	T15P-7	L85011-T15P	5,0	A25-..	SEAL25

Пожалуйста, уточняйте наличие на складе и действующую цену

Державки для пластин LCGF, LCGN, LCMF и LCMR



- Номенклатуру пластин см. на стр. 673-686, 688-689
- Номенклатуру виброгасящих держателей см. на стр. 294-301

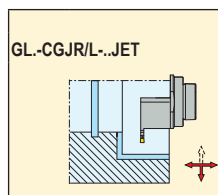
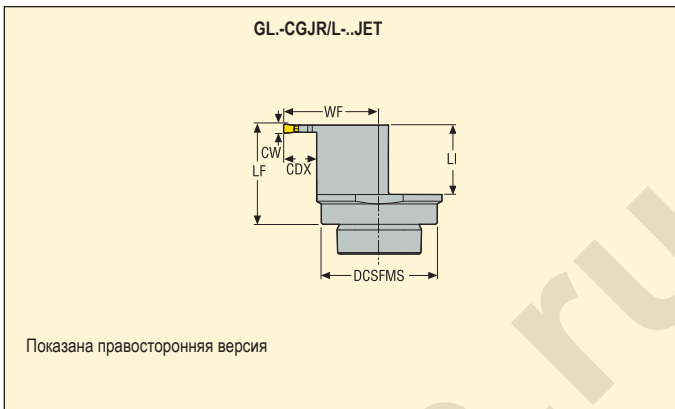

Размер	Обозначение	Размеры в мм							Cp***	KG	LC..1902..
		DCSFMS	LF	WF	LH	CDX	DCINN*				
GL32	2 GL32-CGJR-25032-1902JET	32	32	25,0	23,0	7,0	43	200	0,2	LC..1902..	
	GL32-CGJL-25032-1902JET	32	32	25,0	23,0	7,0	43	200	0,2	LC..1902..	
GL40	2 GL40-CGJR-29032-1902JET	40	32	29,0	22,0	7,0	51	200	0,2	LC..1902..	
	GL40-CGJL-29032-1902JET	40	32	29,0	22,0	7,0	51	200	0,2	LC..1902..	
GL50	2 GL50-CGJR-34032-1902JET	50	32	34,0	21,5	7,0	61	200	0,3	LC..1902..	
	GL50-CGJL-34032-1902JET	50	32	34,0	21,5	7,0	61	200	0,3	LC..1902..	

*DCINN – минимальный диаметр отверстия, см. стр. 555

*** Максимальные значения давления СОЖ ограничиваются типом держателя Steadyline, см. стр. 30

Комплектующие, Включено в комплект поставки

Для размера	Ключ прижима	Винт прижима	Ключ (с Т-образной ручкой)	Винт
1902	H4B-T15P	L85011-T15P	DOUBLE-T	P6SS3X5

Пожалуйста, уточняйте наличие на складе и действующую цену

Державки для пластин LCGF, LCGN, LCMF и LCMR



- Номенклатуру пластин см. на стр. 673-686, 688-689
- Номенклатуру виброгасящих держателей см. на стр. 294-301

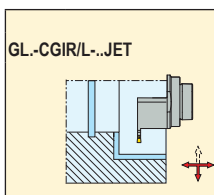
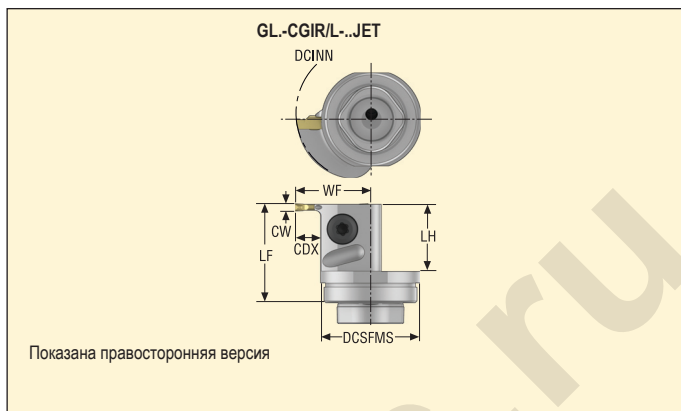

Размер	Обозначение	Размеры в мм						Ср***	KG	Код
		DCSFMS	LF	WF	LH	CDX	DCINN*			
GL25	GL25-CGIR-19025-1902JET	25	25	19,0	23,0	6,0	32	200	0,3	LC..1902..
	GL25-CGIL-19025-1902JET	25	25	19,0	23,0	6,0	32	200	0,4	LC..1902..

*DCINN – минимальный диаметр отверстия, см. стр. 555
 *** Максимальные значения давления СОЖ ограничиваются типом держателя Steadyline, см. стр. 30

Комплектующие, Включено в комплект поставки

Для размера	Ключ прижима	Винт прижима
1902	T15P-7	L85011-T15P

Пожалуйста, уточняйте наличие на складе и действующую цену

Державки для пластин LCGF, LCGN, LCMF и LCMR



- Номенклатуру пластин см. на стр. 673-686, 688-689
- Номенклатуру виброгасящих держателей см. на стр. 294-301

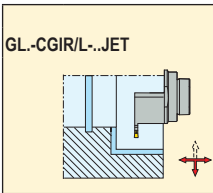
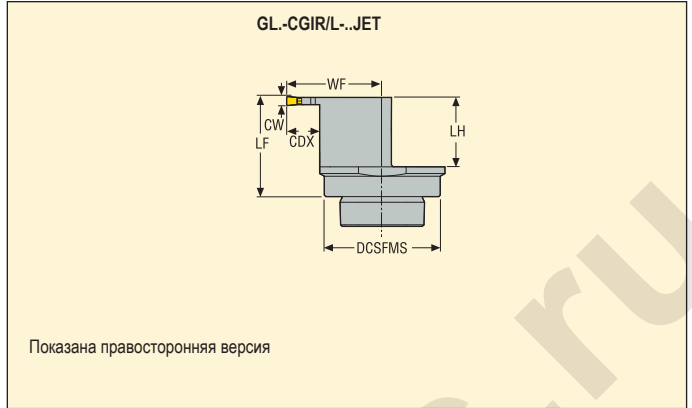

Размер	Обозначение	Размеры в мм							CP***	KG	
		DCSFMS	LF	WF	LH	CDX	DCINN*				
GL32	3	GL32-CGIR-26032-1603JET	32	32	26,5	23,0	9,0	44	200	0,2	LC..1603..
		GL32-CGIL-26032-1603JET	32	32	26,5	23,0	9,0	44	200	0,2	LC..1603..
GL40	3	GL40-CGIR-30032-1603JET	40	32	30,5	22,5	9,0	52	200	0,2	LC..1603..
		GL40-CGIL-30032-1603JET	40	32	30,5	22,5	9,0	52	200	0,2	LC..1603..
GL50	3	GL50-CGIR-35032-1603JET	50	32	35,5	21,5	9,0	62	200	0,3	LC..1603..
		GL50-CGIL-35032-1603JET	50	32	35,5	21,5	9,0	62	200	0,3	LC..1603..

*DCINN – минимальный диаметр отверстия, см. стр. 555

*** Максимальные значения давления СОЖ ограничиваются типом держателя Steadyline, см. стр. 30

Комплектующие, Включено в комплект поставки

Для размера	Ключ прижима	Винт прижима	Ключ (с Т-образной ручкой)
1603	H4B-T15P	L85011-T15P	DOUBLE-T

Пожалуйста, уточняйте наличие на складе и действующую цену

Державки для пластин LCGF, LCGN, LCMF и LCMR



- Номенклатуру пластин см. на стр. 673-686, 688-689
- Номенклатуру виброгасящих держателей см. на стр. 294-301

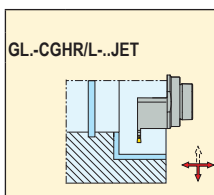
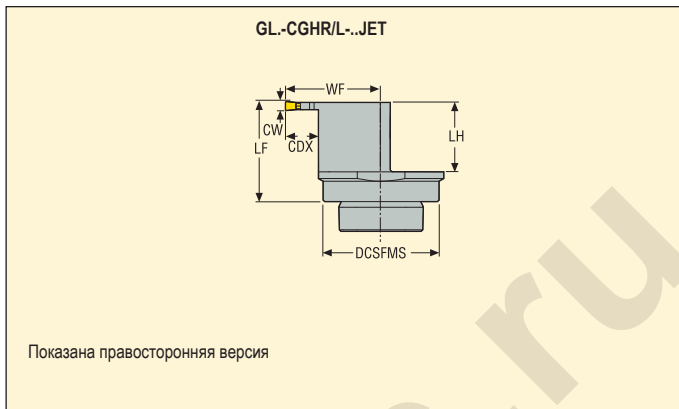

Размер	Обозначение	Размеры в мм						Ср***	KG	LC..1604..
		DCSFMS	LF	WF	LH	CDX	DCINN*			
GL32	4 GL32-CGHR-27032-1604JET	32	32	27,5	23,0	10,0	45	200	0,2	LC..1604..
	GL32-CGHL-27032-1604JET	32	32	27,5	23,0	10,0	45	200	0,2	LC..1604..
GL40	4 GL40-CGHR-31032-1604JET	40	32	31,5	22,5	10,0	53	200	0,2	LC..1604..
	GL40-CGHL-31032-1604JET	40	32	31,5	22,5	10,0	53	200	0,2	LC..1604..
GL50	4 GL50-CGHR-36032-1604JET	50	32	36,5	21,5	10,0	63	200	0,3	LC..1604..
	GL50-CGHL-36032-1604JET	50	32	36,5	21,5	10,0	63	200	0,3	LC..1604..

*DCINN – минимальный диаметр отверстия, см. стр. 555

*** Максимальные значения давления СОЖ ограничиваются типом держателя Steadyline, см. стр. 20

Комплектующие, Включено в комплект поставки

Для размера	Ключ прижима	Винт прижима	Ключ (с Т-образной ручкой)
1604	H4B-T15P	L85011-T15P	DOUBLE-T

Пожалуйста, уточняйте наличие на складе и действующую цену

Державки для пластин LCGN, LCMF и LCMR



• Номенклатуру пластин см. на стр. 673-686, 688-689

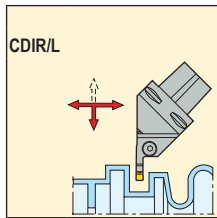
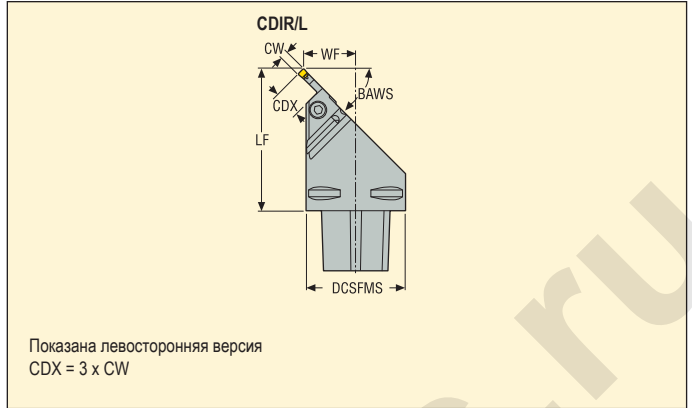

CDIR/L		Обозначение	Размеры в мм				CP***	BAWS°		Размер гнезда	
			DCSFMS	WF	LF	CDX					
3		C6-CDIR-33090-03JET	63	33	90	9	70	45	1,7	3	LC..1603..
		C6-CDIL-33090-03JET	63	33	90	9	70	45	1,7	3	LC..1603..
4		C6-CDIR-33090-04JET	63	33	90	12	70	45	1,7	4	LC..1604..
		C6-CDIL-33090-04JET	63	33	90	12	70	45	1,7	4	LC..1604..
5		C6-CDIR-33090-05JET	63	33	90	15	70	45	1,7	5	LC..1605..
		C6-CDIL-33090-05JET	63	33	90	15	70	45	1,7	5	LC..1605..
6		C6-CDIR-33090-06JET	63	33	90	18	70	45	1,7	6	LC..1606..
		C6-CDIL-33090-06JET	63	33	90	18	70	45	1,7	6	LC..1606..
8		C6-CDIR-33090-08JET	63	33	90	24	70	45	1,7	8	LC..3008..
		C6-CDIL-33090-08JET	63	33	90	24	70	45	1,7	8	LC..3008..

*** При использовании держателя совместно с адаптером максимальное давление СОЖ может быть ограничено, см. стр. 30

Комплектующие, Включено в комплект поставки

Для держателя	Ключ прижима	Винт прижима	Значение момента, Нм
CDIR/L...-03	4SMS795	TCEI0513	6,0
CDIR/L...-04	5SMS795	TCEI0613	8,0
CDIR/L...-05	5SMS795	TCEI0613	8,0
CDIR/L...-06	6SMS795	TCEI0815	10,0
CDIR/L...-08	6SMS795	TCEI1020	15,0

Пожалуйста, уточняйте наличие на складе и действующую цену

Державки

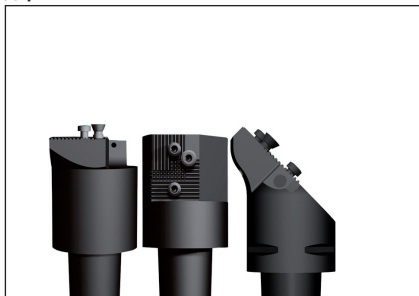

- Диапазон лезвий см. на стр. 659-663
- Инструкции по сборке см. на стр. 552-554

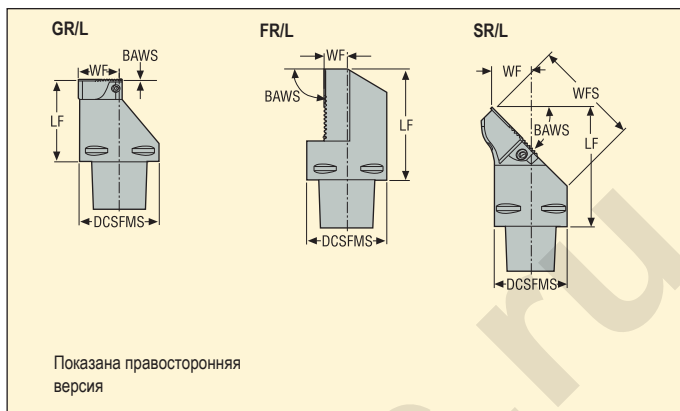

GR/L	Хвост Seco-Capto	Обозначение	Размеры в мм				BAWS°	KG
			DCSFMS	WF	WFS	LF		
	C4	C4-GR-21050-V21	40,0	21,0	–	50	0	0,5
		C4-GL-21050-V21	40,0	21,0	–	50	0	0,5
	C5	C5-GR-29060-V21	50,0	26,0	–	60	0	0,9
		C5-GL-29060-V21	50,0	26,0	–	60	0	0,9
	C6	C6-GR-39065-V21	63,0	32,5	–	65	0	1,4
		C6-GL-39065-V21	63,0	32,5	–	65	0	1,4
	C4	C4-FR-11055-V21	40,0	11,6	–	55	90	0,5
		C4-FL-11055-V21	40,0	11,6	–	55	90	0,5
	C5	C5-FR-16060-V21	40,0	16,6	–	60	90	0,9
		C5-FL-16060-V21	40,0	16,6	–	60	90	0,9
	C6	C6-FR-23065-V21	63,0	23,1	–	65	90	1,6
		C6-FL-23065-V21	63,0	23,1	–	65	90	1,6
	C4	C4-SR-21065-V21	40,0	–	59,3	65	45	0,5
		C4-SL-21065-V21	40,0	–	59,3	65	45	0,5
	C5	C5-SR-26075-V21	50,0	26,0	73,4	75	45	0,9
		C5-SL-26075-V21	50,0	26,0	73,4	75	45	0,9
	C6	C6-SR-33085-V21	63,0	–	92,5	85	45	1,5
		C6-SL-33085-V21	63,0	–	92,5	85	45	1,5

Комплектующие, Включено в комплект поставки

Для держателя	Сопло	Ключ	Зажимной винт	Винт	Значение момента, Нм
..-V21	CN6	T20P-7L	F85015-T20P	C46017-T20P	6,0

Пожалуйста, уточняйте наличие на складе и действующую цену

Державки

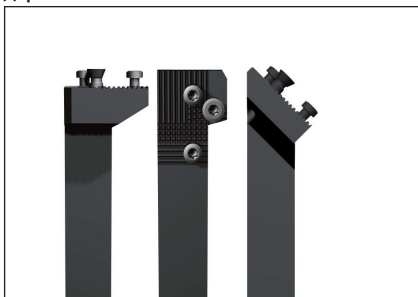

- Диапазон лезвий см. на стр. 659-663
- Инструкции по сборке см. на стр. 552-554

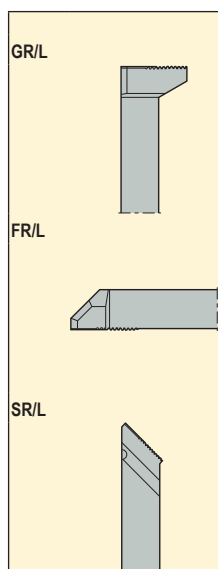
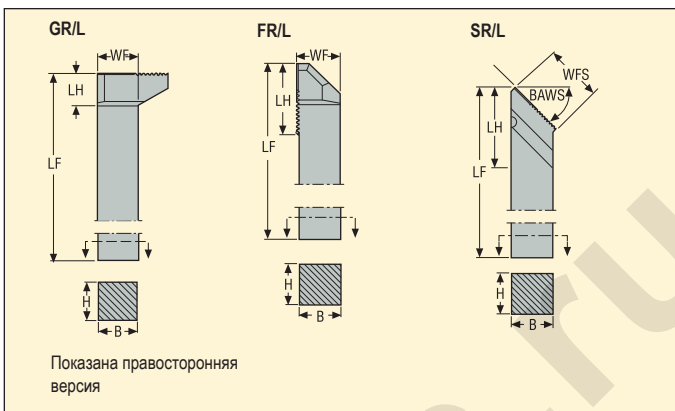

Обозначение	Размеры в мм						BAWS°	KG
	H	B	LF	WF	WFS	LH		
GR2020K-V21	20	20	125	19,9	–	16,0	0	0,5
GL2020K-V21	20	20	125	19,9	–	16,0	0	0,5
GR2525M-V21	25	25	150	24,9	–	16,0	0	0,8
GL2525M-V21	25	25	150	24,9	–	16,0	0	0,8
GR3225P-V21	32	25	170	24,9	–	16,0	0	1,2
GL3225P-V21	32	25	170	24,9	–	16,0	0	1,2
FR2020K-V21	20	20	125	20,8	–	33,6	90	0,5
FL2020K-V21	20	20	125	20,8	–	33,6	90	0,4
FR2525M-V21	25	25	150	25,8	–	33,6	90	0,8
FL2525M-V21	25	25	150	25,8	–	33,6	90	0,8
FR3225P-V21	32	25	170	25,8	–	33,6	90	1,1
FL3225P-V21	32	25	170	25,8	–	33,6	90	1,1
SR2020K-V21	20	20	125	–	34,6	43,5	45	0,4
SL2020K-V21	20	20	125	–	34,6	43,5	45	0,4
SR2525M-V21	25	25	150	–	34,6	47,5	45	0,8
SL2525M-V21	25	25	150	–	34,6	47,5	45	0,8
SR3225P-V21	32	25	170	–	34,6	47,5	45	1,1
SL3225P-V21	32	25	170	–	34,6	47,5	45	1,1

Комплектующие, Включено в комплект поставки

Для держателя	Ключ	Зажимной винт	Винт	Значение момента, Нм
...V21	T20P-7L	F85015-T20P	C46017-T20P	6,0

Пожалуйста, уточняйте наличие на складе и действующую цену

Державки

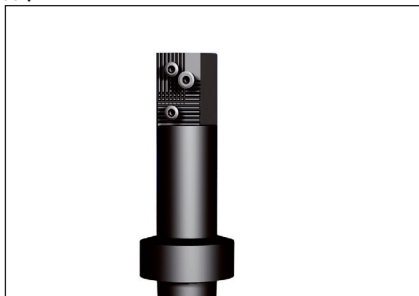

- Диапазон лезвий см. на стр. 659-663
- Инструкции по сборке см. на стр. 552-553

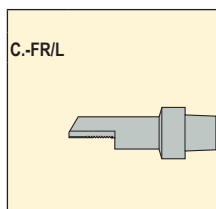
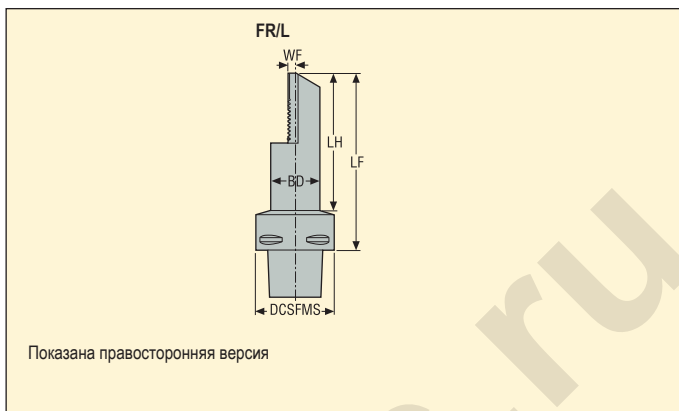

Хвост Seco- Capto	Обозначение	Размеры в мм					
		BD	DCSFMS	WF	LF	LH	
C4	C4-FR-04090-V21	25	40	4,0	90	70	0,5
	C4-FL-04090-V21	25	40	4,0	90	70	0,5
	C4-FR-07110-V21	32	40	7,0	110	90	0,7
	C4-FL-07110-V21	32	40	7,0	110	90	0,7
	C4-FR-11140-V21	40	40	11,0	140	120	1,3
	C4-FL-11140-V21	40	40	11,0	140	120	1,3
C5	C5-FR-04090-V21	25	50	4,0	90	70	0,7
	C5-FL-04090-V21	25	50	4,0	90	70	0,7
	C5-FR-07110-V21	32	50	7,0	110	90	0,9
	C5-FL-07110-V21	32	50	7,0	110	90	0,9
	C5-FR-11140-V21	40	50	11,0	140	120	1,6
	C5-FL-11140-V21	40	50	11,0	140	120	1,6
C6	C6-FR-04090-V21	25	63	3,5	90	68	0,9
	C6-FL-04090-V21	25	63	3,5	90	68	0,9
	C6-FR-07110-V21	32	63	7,0	110	88	1,4
	C6-FL-07110-V21	32	63	7,0	110	88	1,4
	C6-FR-11140-V21	40	63	11,0	140	118	1,8
	C6-FL-11140-V21	40	63	11,0	140	118	1,8

Комплектующие, Включено в комплект поставки

Для держателя	Сопло	Ключ	Зажимной винт	Винт	Значение момента, Нм
					
..V21	CN6	T20P-7L	F85015-T20P	C46017-T20P	6,0

Пожалуйста, уточняйте наличие на складе и действующую цену

Державки



- Диапазон лезвий см. на стр. 659-663
- Инструкции по сборке см. на стр. 552-553

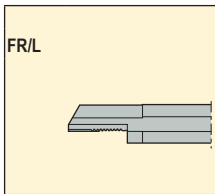
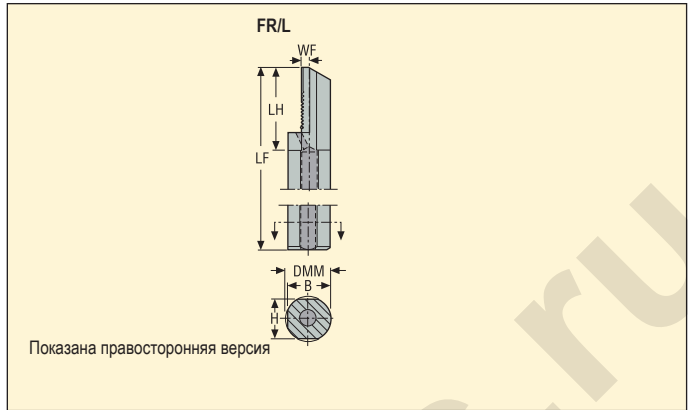

Обозначение	Размеры в мм						KG
	DMM	H	B	LF	WF	LH	
A25R-FR-V21	25	23	24,0	200	4,1	43	0,6
A25R-FL-V21	25	23	24,0	200	4,1	43	0,7
A32S-FR-V21	32	30	31,0	250	7,6	43	1,4
A32S-FL-V21	32	30	31,0	250	7,6	43	1,4
A40T-FR-V21	40	37	38,5	300	11,6	45	2,6
A40T-FL-V21	40	37	38,5	300	11,6	45	2,6

Комплектующие, Включено в комплект поставки

Для держателя	Ключ	Зажимной винт	Винт	Значение момента, Нм
A25R-	T20P-7L	F85015-T20P	C46017-T20P	6,0
A32S-	T20P-7L	F85015-T20P	C46017-T20P	6,0
A40T-	T20P-7L	F85015-T20P	C46017-T20P	6,0

Доп. части, Заказывается отдельно

Для держателя	Адаптеры для СОЖ
A25R-	SEAL25
A32S-	SEAL32
A40T-	SEAL40

Пожалуйста, уточняйте наличие на складе и действующую цену

Лезвия для пластин LCGF, LCGN, LCMF и LCMR

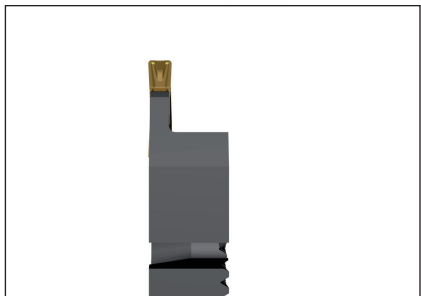

- Номенклатуру державок см. на стр. 655-658
- Номенклатуру пластин см. на стр. 668-671, 673-689

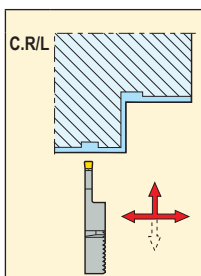
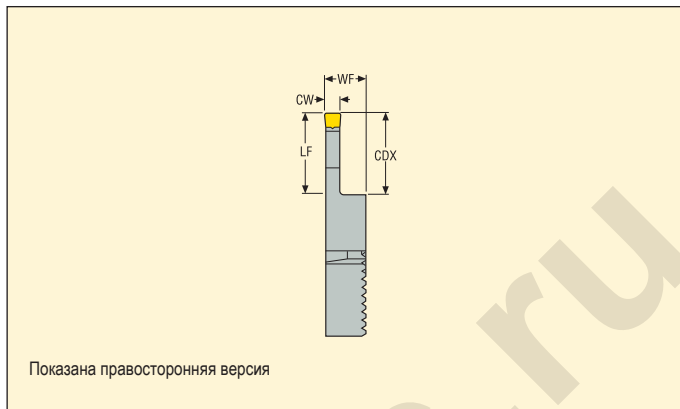

CW	Обозначение	Размеры в мм			KG	Icon
		LF	WF	CDX**		
3	V21-CIR1303	10,2	9,2	9	0,1	LC..1303..
	V21-CIL1303	10,2	9,2	9	0,1	LC..1303..
	V21-CMR1303	16,2	9,2	15	0,1	LC..1303..
	V21-CML1303	16,2	9,2	15	0,1	LC..1303..
	V21-CMR1603	16,2	9,2	15	0,1	LC..1603..
	V21-CML1603	16,2	9,2	15	0,1	LC..1603..
4	V21-CIR1304	13,2	9,2	12	0,1	LC..1304..
	V21-CIL1304	13,2	9,2	12	0,1	LC..1304..
	V21-CMR1304	21,2	9,2	20	0,1	LC..1304..
	V21-CML1304	21,2	9,2	20	0,1	LC..1304..
	V21-CMR1604	21,2	9,2	20	0,1	LC..1604..
	V21-CML1604	21,2	9,2	20	0,1	LC..1604..
5	V21-CIR1605	16,2	9,2	15	0,1	LC..1605..
	V21-CIL1605	16,2	9,2	15	0,1	LC..1605..
	V21-CMR1605	26,2	9,2	25	0,1	LC..1605..
	V21-CML1605	26,2	9,2	25	0,1	LC..1605..
6	V21-CIR1606	19,2	9,2	18	0,1	LC..1606..
	V21-CIL1606	19,2	9,2	18	0,1	LC..1606..
	V21-CMR1606	31,2	9,2	30	0,1	LC..1606..
	V21-CML1606	31,2	9,2	30	0,1	LC..1606..

Пожалуйста, уточните наличие на складе и действующую цену
 **Макс. глубина резания для LCGF/LCMF13.. = 11 мм, LCGF/LCMF16.. = 14 мм

Лезвия для пластин LCGF, LCGN, LCMF и LCMR



- Номенклатуру державок см. на стр. 655-658
- Номенклатуру пластин см. на стр. 668-671, 687

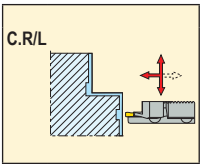
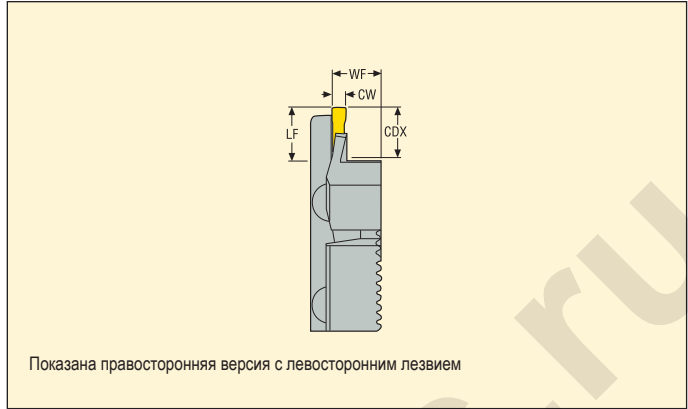

3	Обозначение	Размеры в мм					KG	Image
		INPLM	INPLX	LF	WF	CDX**		
V21-CJR1303L030017	17	30	11,7	9,2	10,5	0,1	LC..1303..	
V21-CJR1303L039024	24	39	11,7	9,2	10,5	0,1	LC..1303..	
V21-CKR1303L050033	33	50	13,2	9,2	12,0	0,1	LC..1303..	
V21-CKR1303L060043	43	60	13,2	9,2	12,0	0,1	LC..1303..	
V21-CKR1303L076053	53	76	13,2	9,2	12,0	0,1	LC..1303..	
V21-COR1303L030017	17	30	19,2	9,2	18,0	0,1	LC..1303..	
V21-COR1303L039024	24	39	19,2	9,2	18,0	0,1	LC..1303..	
V21-COR1303L050033	33	50	19,2	9,2	18,0	0,1	LC..1303..	
V21-COR1303L060043	43	60	19,2	9,2	18,0	0,1	LC..1303..	
V21-COR1303L076053	53	76	19,2	9,2	18,0	0,1	LC..1303..	
V21-COR1303L100070	70	100	19,2	9,2	18,0	0,1	LC..1303..	
V21-COR1303L136094	94	136	19,2	9,2	18,0	0,1	LC..1303..	
V21-COR1303L200130	130	200	19,2	9,2	18,0	0,1	LC..1303..	
V21-CJL1303R030017	17	30	11,7	9,2	10,5	0,1	LC..1303..	
V21-CJL1303R039024	24	39	11,7	9,2	10,5	0,1	LC..1303..	
V21-CKL1303R050033	33	50	13,2	9,2	12,0	0,1	LC..1303..	
V21-CKL1303R060043	43	60	13,2	9,2	12,0	0,1	LC..1303..	
V21-CKL1303R076053	53	76	13,2	9,2	12,0	0,1	LC..1303..	
V21-COL1303R030017	17	30	19,2	9,2	18,0	0,1	LC..1303..	
V21-COL1303R039024	24	39	19,2	9,2	18,0	0,1	LC..1303..	
V21-COL1303R050033	33	50	19,2	9,2	18,0	0,1	LC..1303..	
V21-COL1303R060043	43	60	19,2	9,2	18,0	0,1	LC..1303..	
V21-COL1303R076053	53	76	19,2	9,2	18,0	0,1	LC..1303..	
V21-COL1303R100070	70	100	19,2	9,2	18,0	0,1	LC..1303..	
V21-COL1303R136094	94	136	19,2	9,2	18,0	0,1	LC..1303..	
V21-COL1303R200130	130	200	19,2	9,2	18,0	0,1	LC..1303..	

Пожалуйста, уточняйте наличие на складе и действующую цену
 Исходное значение (INPLM/INPLX) относится к внешнему диаметру канавки, см. стр. 555
 **Макс. глубина резания для LCGF/LCMF13.. = 11 мм

Лезвия для пластин LCGF, LCGN, LCMF и LCMR

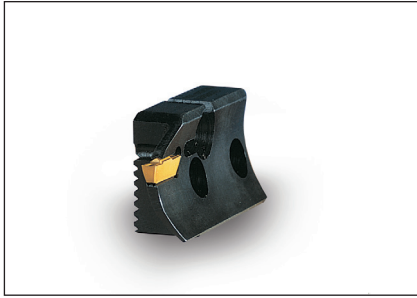

- Номенклатуру державок см. на стр. 655-658
- Номенклатуру пластин см. на стр. 668-671, 687

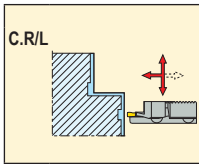
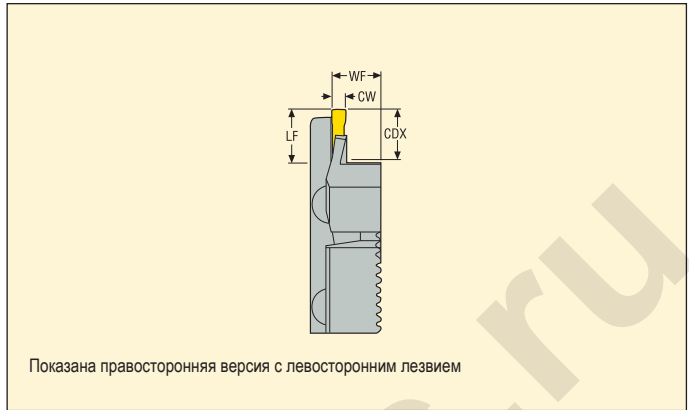

4	Обозначение	Размеры в мм					KG	
		INPLM	INPLX	LF	WF	CDX**		
V21-CHR1304L030017	17	30	11,2	9,2	10,0	0,1	LC..1304..	
V21-CHR1304L034021	21	34	11,2	9,2	10,0	0,1	LC..1304..	
V21-CIR1304L040026	26	40	13,2	9,2	12,0	0,1	LC..1304..	
V21-CIR1304L050032	32	50	13,2	9,2	12,0	0,1	LC..1304..	
V21-CIR1304L060042	42	60	13,2	9,2	12,0	0,1	LC..1304..	
V21-CIR1304L075052	52	75	13,2	9,2	12,0	0,1	LC..1304..	
V21-CIR1304L100067	67	100	13,2	9,2	12,0	0,1	LC..1304..	
V21-CMR1304L030017	17	30	21,2	9,2	20,0	0,1	LC..1304..	
V21-CMR1304L034021	21	34	21,2	9,2	20,0	0,1	LC..1304..	
V21-CMR1304L040026	26	40	21,2	9,2	20,0	0,1	LC..1304..	
V21-CMR1304L050032	32	50	21,2	9,2	20,0	0,1	LC..1304..	
V21-CMR1304L060042	42	60	21,2	9,2	20,0	0,1	LC..1304..	
V21-CMR1304L075052	52	75	21,2	9,2	20,0	0,1	LC..1304..	
V21-CMR1304L100067	67	100	21,2	9,2	20,0	0,1	LC..1304..	
V21-CMR1304L135092	92	135	21,2	9,2	20,0	0,1	LC..1304..	
V21-CMR1304L200127	127	200	21,2	9,2	20,0	0,1	LC..1304..	
V21-CHL1304R030017	17	30	11,2	9,2	10,0	0,1	LC..1304..	
V21-CHL1304R034021	21	34	11,2	9,2	10,0	0,1	LC..1304..	
V21-CIL1304R040026	26	40	13,2	9,2	12,0	0,1	LC..1304..	
V21-CIL1304R050032	32	50	13,2	9,2	12,0	0,1	LC..1304..	
V21-CIL1304R060042	42	60	13,2	9,2	12,0	0,1	LC..1304..	
V21-CIL1304R075052	52	75	13,2	9,2	12,0	0,1	LC..1304..	
V21-CIL1304R100067	67	100	13,2	9,2	12,0	0,1	LC..1304..	
V21-CML1304R030017	17	30	21,2	9,2	20,0	0,1	LC..1304..	
V21-CML1304R034021	21	34	21,2	9,2	20,0	0,1	LC..1304..	
V21-CML1304R040026	26	40	21,2	9,2	20,0	0,1	LC..1304..	
V21-CML1304R050032	32	50	21,2	9,2	20,0	0,1	LC..1304..	
V21-CML1304R060042	42	60	21,2	9,2	20,0	0,1	LC..1304..	
V21-CML1304R075052	52	75	21,2	9,2	20,0	0,1	LC..1304..	
V21-CML1304R100067	67	100	21,2	9,2	20,0	0,1	LC..1304..	
V21-CML1304R135092	92	135	21,2	9,2	20,0	0,1	LC..1304..	
V21-CML1304R200127	127	200	21,2	9,2	20,0	0,1	LC..1304..	

Пожалуйста, уточняйте наличие на складе и действующую цену
 Исходное значение (INPLM/INPLX) относится к внешнему диаметру канавки, см. стр. 555
 **Макс. глубина резания для LCGF/LCMF13.. = 11 мм

Лезвия для пластин LCGF, LCGN, LCMF и LCMR

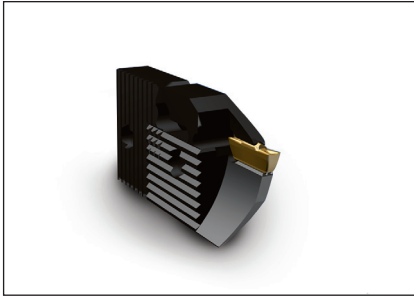

- Номенклатуру державок см. на стр. 655-658
- Номенклатуру пластин см. на стр. 668-671, 687

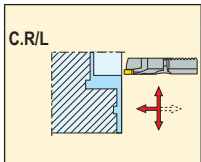
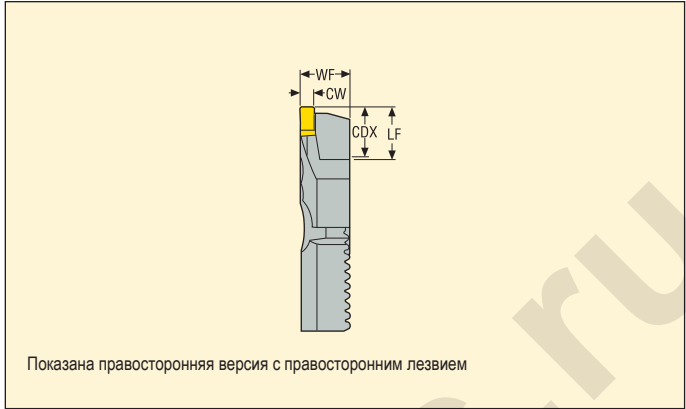

3	Обозначение	Размеры в мм					KG	
		INPLM	INPLX	LF	WF	CDX**		
	V21-CJR1303R030017	17	30	11,7	9,2	10,5	0,1	LC..1303..
	V21-CJR1303R039024	24	39	11,7	9,2	10,5	0,1	LC..1303..
	V21-CKR1303R050033	33	50	13,2	9,2	12,0	0,1	LC..1303..
	V21-CKR1303R060043	43	60	13,2	9,2	12,0	0,1	LC..1303..
	V21-CKR1303R076053	53	76	13,2	9,2	12,0	0,1	LC..1303..
	V21-COR1303R030017	17	30	19,2	9,2	18,0	0,1	LC..1303..
	V21-COR1303R039024	24	39	19,2	9,2	18,0	0,1	LC..1303..
	V21-COR1303R050033	33	50	19,2	9,2	18,0	0,1	LC..1303..
	V21-COR1303R060043	43	60	19,2	9,2	18,0	0,1	LC..1303..
	V21-COR1303R076053	53	76	19,2	9,2	18,0	0,1	LC..1303..
	V21-COR1303R100070	70	100	19,2	9,2	18,0	0,1	LC..1303..
	V21-COR1303R136094	94	136	19,2	9,2	18,0	0,1	LC..1303..
	V21-COR1303R200130	130	200	19,2	9,2	18,0	0,1	LC..1303..
	V21-CJL1303L030017	17	30	11,7	9,2	10,5	0,1	LC..1303..
	V21-CJL1303L039024	24	39	11,7	9,2	10,5	0,1	LC..1303..
	V21-CKL1303L050033	33	50	13,2	9,2	12,0	0,1	LC..1303..
	V21-CKL1303L060043	43	60	13,2	9,2	12,0	0,1	LC..1303..
	V21-CKL1303L076053	53	76	13,2	9,2	12,0	0,1	LC..1303..
	V21-COL1303L030017	17	30	19,2	9,2	18,0	0,1	LC..1303..
	V21-COL1303L039024	24	39	19,2	9,2	18,0	0,1	LC..1303..
	V21-COL1303L050033	33	50	19,2	9,2	18,0	0,1	LC..1303..
	V21-COL1303L060043	43	60	19,2	9,2	18,0	0,1	LC..1303..
	V21-COL1303L076053	53	76	19,2	9,2	18,0	0,1	LC..1303..
	V21-COL1303L100070	70	100	19,2	9,2	18,0	0,1	LC..1303..
	V21-COL1303L136094	94	136	19,2	9,2	18,0	0,1	LC..1303..
	V21-COL1303L200130	130	200	19,2	9,2	18,0	0,1	LC..1303..

Пожалуйста, уточняйте наличие на складе и действующую цену
Исходное значение (INPLM/INPLX) относится к внешнему диаметру канавки, см. стр. 555
**Макс. глубина резания для LCGF/LCMF13.. = 11 мм

Лезвия для пластин LCGF, LCGN, LCMF и LCMR

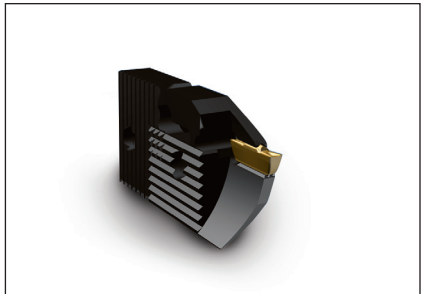

- Номенклатуру державок см. на стр. 655-658
- Номенклатуру пластин см. на стр. 668-671, 687

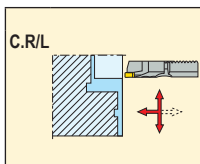

	Обозначение	Размеры в мм					KG	
		INPLM	INPLX	LF	WF	CDX**		
4	V21-CHR1304R030017	17	30	11,2	9,2	10,0	0,1	LC..1304..
	V21-CHR1304R034021	21	34	11,2	9,2	10,0	0,1	LC..1304..
	V21-CIR1304R040026	26	40	13,2	9,2	12,0	0,1	LC..1304..
	V21-CIR1304R050032	32	50	13,2	9,2	12,0	0,1	LC..1304..
	V21-CIR1304R060042	42	60	13,2	9,2	12,0	0,1	LC..1304..
	V21-CIR1304R075052	52	75	13,2	9,2	12,0	0,1	LC..1304..
	V21-CIR1304R100067	67	100	13,2	9,2	12,0	0,1	LC..1304..
	V21-CMR1304R030017	17	30	21,2	9,2	20,0	0,1	LC..1304..
	V21-CMR1304R034021	21	34	21,2	9,2	20,0	0,1	LC..1304..
	V21-CMR1304R040026	26	40	21,2	9,2	20,0	0,1	LC..1304..
	V21-CMR1304R050032	32	50	21,2	9,2	20,0	0,1	LC..1304..
	V21-CMR1304R060042	42	60	21,2	9,2	20,0	0,1	LC..1304..
	V21-CMR1304R075052	52	75	21,2	9,2	20,0	0,1	LC..1304..
	V21-CMR1304R100067	67	100	21,2	9,2	20,0	0,1	LC..1304..
	V21-CMR1304R135092	92	135	21,2	9,2	20,0	0,1	LC..1304..
	V21-CMR1304R200127	127	200	21,2	9,2	20,0	0,1	LC..1304..
	V21-CHL1304L030017	17	30	11,2	9,2	10,0	0,1	LC..1304..
	V21-CHL1304L034021	21	34	11,2	9,2	10,0	0,1	LC..1304..
	V21-CIL1304L040026	26	40	13,2	9,2	12,0	0,1	LC..1304..
	V21-CIL1304L050032	32	50	13,2	9,2	12,0	0,1	LC..1304..
	V21-CIL1304L060042	42	60	13,2	9,2	12,0	0,1	LC..1304..
	V21-CIL1304L075052	52	75	13,2	9,2	12,0	0,1	LC..1304..
	V21-CIL1304L100067	67	100	13,2	9,2	12,0	0,1	LC..1304..
	V21-CML1304L030017	17	30	21,2	9,2	20,0	0,1	LC..1304..
	V21-CML1304L034021	21	34	21,2	9,2	20,0	0,1	LC..1304..
	V21-CML1304L040026	26	40	21,2	9,2	20,0	0,1	LC..1304..
	V21-CML1304L050032	32	50	21,2	9,2	20,0	0,1	LC..1304..
	V21-CML1304L060042	42	60	21,2	9,2	20,0	0,1	LC..1304..
	V21-CML1304L075052	52	75	21,2	9,2	20,0	0,1	LC..1304..
	V21-CML1304L100067	67	100	21,2	9,2	20,0	0,1	LC..1304..
	V21-CML1304L135092	92	135	21,2	9,2	20,0	0,1	LC..1304..
	V21-CML1304L200127	127	200	21,2	9,2	20,0	0,1	LC..1304..

Пожалуйста, уточняйте наличие на складе и действующую цену
 Исходное значение (INPLM/INPLX) относится к внешнему диаметру канавки, см. стр. 555
 **Макс. глубина резания для LCGF/LCMF13.. = 11 мм

Державки для пластин LCGF, LCGN, LCMF и LCMR



• Номенклатуру пластин см. на стр. 672-686, 688-689

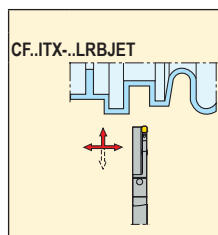
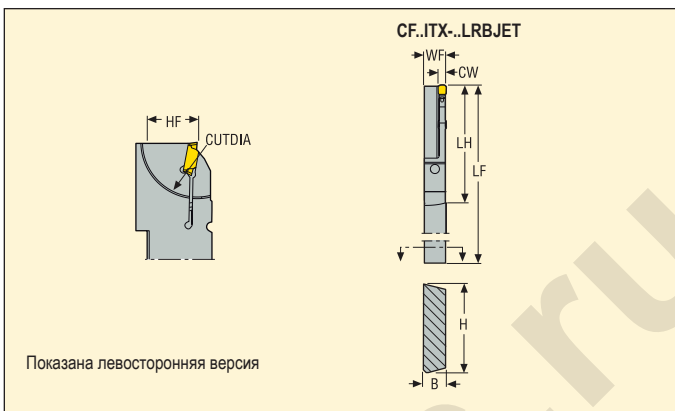

	Обозначение	Размеры в мм								KG	
		H	B	LF	WF	LH	HF	CUTDIA*	CP***		
3	CFXL26ITX-1603LRBJET	26	8	117,5	8	50,5	21,4	65,0	275,0	0,2	LC..1603..
3	CFXL32ITX-1603LRBJET	32	8	117,5	8	50,5	24,8	65,0	275,0	0,2	LC..1603..
2	CFTL26ITX-1902LRBJET	26	8	110,0	8	43,0	21,4	36,0	275,0	0,2	LC..1902..
2	CFZL32ITX-2802LRBJET	32	8	110,0	8	47,0	24,8	54,0	275,0	0,2	LC..2802..

*Из-за конструкции инструмента глубина обработки канавки ограничена, см. стр. 555, макс. глубина резания для LCGF/LCMF16.. = 14 мм
 *** Макс. давление СОЖ (бар) при использовании шлангов

Комплектующие, Включено в комплект поставки

Для размера	Ключ прижима	Винт прижима
26-32	 3SMS795	 MC6S4X18

Пожалуйста, уточняйте наличие на складе и действующую цену

Державки для пластин LCGF, LCGN, LCMF и LCMR

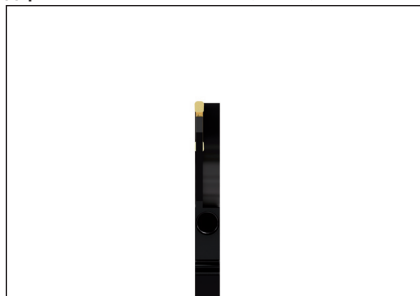

- Лезвия до D = 65
- Номенклатуру пластин см. на стр. 672-686, 688-689

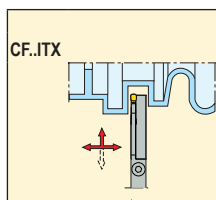
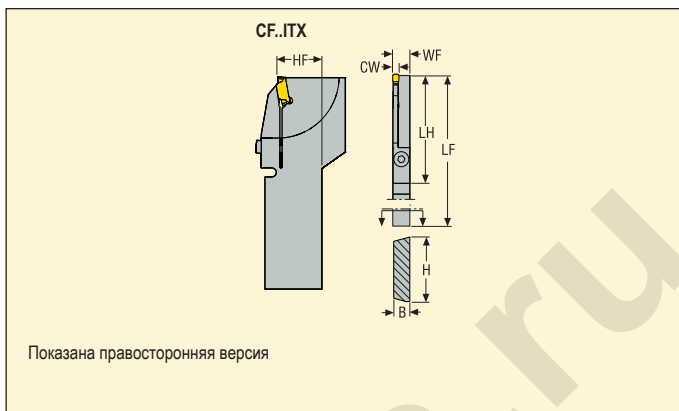

	Обозначение	Размеры в мм							KG	
		H	B	LF	WF	LH	HF	CUTDIA*		
2	CFTR26ITX1902RRB	26	7,85	110,0	8	44,0	20,9	34	0,2	LCMF1902..
	CFTR32ITX1902RRB	32	7,85	110,0	8	43,0	24,5	34	0,2	LCMF1902..
	CFTR26ITX1902LRB	26	7,85	110,0	8	44,0	20,9	34	0,2	LCMF1902..
	CFTR32ITX1902LRB	32	7,85	110,0	8	43,0	24,5	34	0,2	LCMF1902..
	CFTL26ITX1902RRB	26	7,85	110,0	8	44,0	20,9	34	0,2	LCMF1902..
	CFTL32ITX1902RRB	32	7,85	110,0	8	43,0	24,5	34	0,2	LCMF1902..
	CFTL26ITX1902LRB	26	7,85	110,0	8	44,0	20,9	34	0,2	LCMF1902..
	CFTL32ITX1902LRB	32	7,85	110,0	8	43,0	24,5	34	0,2	LCMF1902..
2	CFZR26ITX2802RRB	26	7,85	119,1	8	51,5	20,9	54	0,2	LCMF2802..
	CFZR32ITX2802RRB	32	7,85	119,1	8	52,0	32,0	54	0,2	LCMF2802..
	CFZR26ITX2802LRB	26	7,85	119,1	8	51,5	20,9	54	0,2	LCMF2802..
	CFZR32ITX2802LRB	32	7,85	119,1	8	52,5	32,0	54	0,2	LCMF2802..
	CFZL32ITX2802RRB	32	7,85	119,5	8	52,0	24,5	54	0,2	LCMF2802..
	CFZL26ITX2802RRB	26	7,85	119,1	8	51,5	20,9	54	0,2	LCMF2802..
	CFZL26ITX2802LRB	26	7,85	119,1	8	51,5	20,9	54	0,2	LCMF2802..
	CFZL32ITX2802LRB	32	7,85	119,1	8	52,0	24,5	54	0,3	LCMF2802..
3	CFXR32ITX1603RRB	32	7,85	117,5	8	50,5	24,5	65	0,3	LC..1603..
	CFXR32ITX1603LRB	32	7,85	117,5	8	50,5	24,5	65	0,3	LC..1603..
	CFXL32ITX1603RRB	32	7,85	117,5	8	50,5	24,5	65	0,3	LC..1603..
	CFXL32ITX1603LRB	32	7,85	117,5	8	50,5	24,5	65	0,3	LC..1603..

*Из-за конструкции инструмента глубина обработки канавки ограничена, см. стр. 555, макс. глубина резания для LCGF/LCMF16.. = 14 мм

Комплектующие, Включено в комплект поставки

Для размера	Ключ прижима	Винт прижима
26-32	3SMS795	TCEI0416

Вид спереди

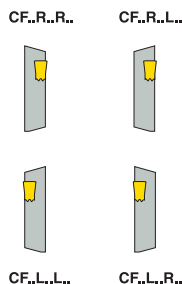

Пожалуйста, уточняйте наличие на складе и действующую цену

Державки и лезвия для пластин LCGN, LCMF и LCMR



• Номенклатуру пластин см. на стр. 673-686, 688-689

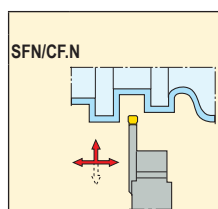
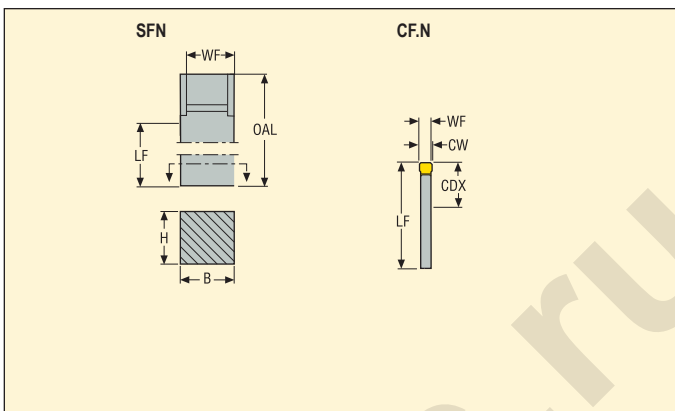

	Обозначение	Размеры в мм						KG	Размер гнезда	
		H	B	LF	OAL	WF	CDX**			
	SFN2525N	25	25	101,2	134	21,7	–	0,7	–	–
3	CFLN-03	–	–	46,4	–	2,6	13	0,1	3	LC..1603..
4	CFKN-04	–	–	48,6	–	3,6	15	0,1	4	LC..1604..
	CFNN-04	–	–	55,0	–	3,6	22	0,1	4	LC..1604..
5	CFIN-05	–	–	48,6	–	4,6	15	0,1	5	LC..1605..
6	CFHN-06	–	–	48,6	–	5,6	15	0,1	6	LC..1606..
	CFJN-06	–	–	55,0	–	5,6	22	0,1	6	LC..1606..

**Макс. глубина резания для LCGF/LCMF16.. = 14 мм

Комплектующие, Включено в комплект поставки

Для держателя	Ключ	Зажимной винт	Винт
SFN2525N	T20P-7	C46017-T20P	C45013-T20P

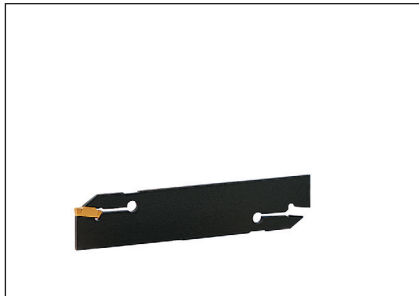

Пожалуйста, уточняйте наличие на складе и действующую цену

Лезвия для пластин LCGN, LCMF и LCMR

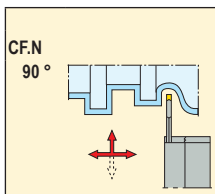
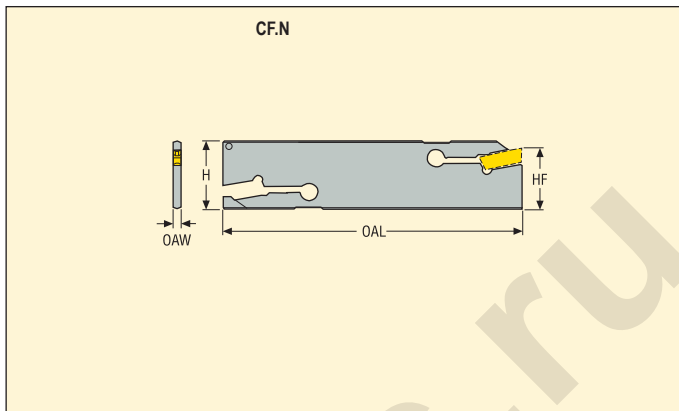

• Номенклатуру пластин см. на стр. 673-686, 688-689



	 ↔ CW ↔	Обозначение	Размеры в мм					 KG	Размер гнезда	
			OAW	OAL	HF	H	CUTDIA*			
3		CFMN26-03	2,4	110	21,4	26	25	0,1	3	LC..1603..
		CFON32-03	2,4	150	24,8	32	34	0,1	3	LC..1603..
4		CFMN32-04	3,0	150	24,8	32	34	0,1	4	LC..1604..
5		CFMN32-05	4,0	150	24,8	32	48	0,2	5	LC..1605..
6		CFKN32-06	5,0	150	24,8	32	48	0,2	6	LC..1606..

* CUTDIA для LCMF16... = 28 мм



Использовать со стандартными держателями 150.10
 CF..26... - 150.10-...-20JETI
 CF..32... - 150.10-...-25JETI

LCMF, LCMR

Допуски:
 CW = $\pm 0,05$
 IGL = $\pm 0,08$
 S = $\pm 0,05$

IGL = Расстояние от режущей кромки до задней поддержки

Размер	Размеры в мм		
	CW	IGL	S
1303	3,00	12,35	4,00
1304	4,00	12,35	4,00

LCMF-FT

LCMR-FT

LCMF-MC

Пластины	Обозначение	RE	Сплавы											
			С покрытием					Без покрытия						
			CP200	CP500	CP600	TGH1050	TGK1500	TGP25	883	880				
LCMF-FT	LCMF130302-0300-FT	0,2	■											
	LCMF130304-0300-FT	0,4	■			■	■							
	LCMF130402-0400-FT	0,2	■											
	LCMF130404-0400-FT	0,4	■				■	■						
LCMR-FT	LCMR130302-0300-FT	0,2	■											
	LCMR130304-0300-FT	0,4	■											
	LCMR130404-0400-FT	0,4	■											
LCMF-MC	LCMF130304-0300-MC	0,4	■					■						
	LCMF130404-0400-MC	0,4	■					■						

■ Изделие стандартного ассортимента
 Уточняйте действующую цену

LCGF

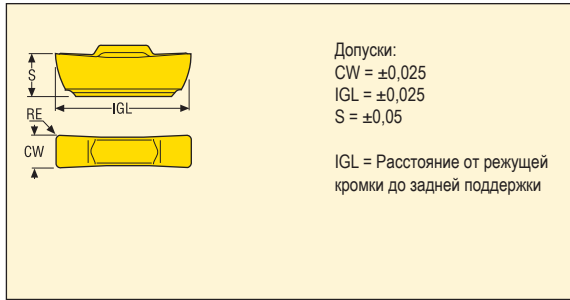

Размер	Размеры в мм		
	CW	IGL	S
1303	3,00	12,35	3,90
1304	4,00	12,35	3,90

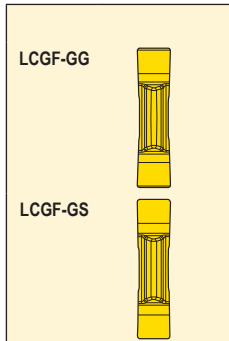

Пластины	Обозначение	RE	Сплавы											
			С покрытием					Без покрытия						
			CP200	CP500	CP600	TGH1050	TGK1500	TGP25	883	890				
LCGF-GG	LCGF130302-0300-GG	0,2		■										
	LCGF130402-0400-GG	0,2		■										
LCGF-GS	LCGF130302-0300-GS	0,2									■			
	LCGF130402-0400-GS	0,2									■			

■ Изделие стандартного ассортимента
 Уточняйте действующую цену

LCMF, LCMR

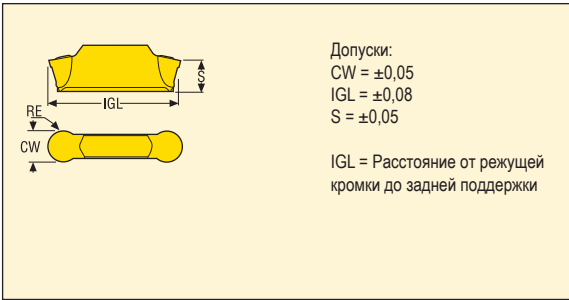

Размер	Размеры в мм		
	CW	IGL	S
1303	3,00	12,35	4,00
1304	4,00	12,35	4,00

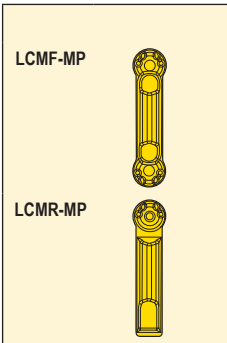

Пластины	Обозначение	RE	Сплавы									
			С покрытием						Без покрытия		883	890
			CP200	CP500	CP600	TGH1050	TGK1500	TGP25				
LCMF-MP	LCMF1303M0-0300-MP	1,5	■						■	■		
	LCMF1304M0-0400-MP	2,0	■						■	■		
LCMR-MP	LCMR1303M0-0300-MP	1,5	■									
	LCMR1304M0-0400-MP	2,0	■									

■ Изделие стандартного ассортимента
 Уточняйте действующую цену

LCMF

Допуски:
 CW = ±0,05
 IGL = ±0,08
 S = ±0,05

IGL = Расстояние от режущей кромки до задней поддержки

Размер	Размеры в мм		
	CW	IGL	S
1902	2,00	18,50	2,85
2802	2,00	28,00	2,85

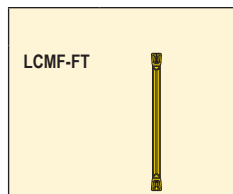

Пластины	Обозначение	RE	Сплавы										
			С покрытием						Без покрытия				
			CP200	CP500	CP600	TGH1050	TGK1500	TGP25	883	890			
LCMF-FT	LCMF190202-0200-FT	0,2		■	■								
	LCMF190202-0200-FTR6	0,2			■								
	LCMF190202-0200-FTL6	0,2			■								
	LCMF280202-0200-FT	0,2		■	■								
	LCMF280202-0200-FTR6	0,2			■								
	LCMF280202-0200-FTL6	0,2			■								

LCMF

Допуски:
 CW = ±0,05
 IGL = ±0,08
 S = ±0,05

IGL = Расстояние от режущей кромки до задней поддержки

Размер	Размеры в мм		
	CW	IGL	S
1902	2,00	18,50	2,85
2802	2,00	28,00	2,85

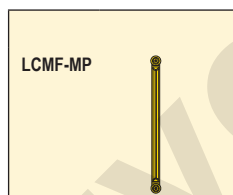

Пластины	Обозначение	RE	Сплавы										
			С покрытием						Без покрытия				
			CP200	CP500	CP600	TGH1050	TGK1500	TGP25	883	890			
LCMF-MP	LCMF1902M0-0200-MP	1,0		■			■						
	LCMF2802M0-0200-MP	1,0		■			■						

■ Изделие стандартного ассортимента
 Уточняйте действующую цену

LCMF

Допуски:
 CW = ±0,05
 IGL = ±0,08
 S = ±0,05
 S = ±0,08

Размер:
 16
 30

IGL = Расстояние от режущей кромки до задней поддержки

Размер	Дюймовая версия	Размеры в мм		
		CW	IGL	S
1603		3,00	15,90	4,50
1604		4,00	15,90	4,50
1605		5,00	15,90	4,50
1606		6,00	15,90	4,50
3008-08		8,00	29,06	5,57
3008-10		10,00	29,21	5,57
1603	■	3,18	15,90	4,50
1605	■	4,76	15,90	4,50
1606	■	6,35	15,90	4,50

LCMF-FT

Пластины	Обозначение	RE	Сплавы																	
			С покрытием						Без покрытия											
			CP200	CP500	CP600	TGH1050	TGK1500	TGP25	883	890										
LCMF-FT метрич.	LCMF160302-0300-FT	0,2	■	■				■												
	LCMF160304-0300-FT	0,4		■			■		■											
	LCMF160402-0400-FT	0,2		■						■										
	LCMF160404-0400-FT	0,4	■	■			■			■										
	LCMF160408-0400-FT	0,8		■						■										
	LCMF160504-0500-FT	0,4	■	■			■			■										
	LCMF160508-0500-FT	0,8		■						■										
	LCMF160604-0600-FT	0,4		■						■										
	LCMF160608-0600-FT	0,8	■	■						■					■					
	LCMF160610-0600-FT	1,0		■						■										
	LCMF300804-0800-FT	0,4		■							■				■					
	LCMF300808-0800-FT	0,8		■						■	■				■					
	LCMF300808-1000-FT	0,8		■						■	■				■					
	LCMF300812-0800-FT	1,2		■						■	■				■					
LCMF300812-1000-FT	1,2		■											■						
LCMF-FT дюйм.	LCMF160302-0318-FT	0,2	■	■																
	LCMF160505-0476-FT	0,5	■	■																
	LCMF160605-0635-FT	0,5	■	■																

■ Изделие стандартного ассортимента
 Уточняйте действующую цену

LCMF

Допуски:
 CW = $\pm 0,05$
 IGL = $\pm 0,08$
 S = $\pm 0,05$

IGL = Расстояние от режущей кромки до задней поддержки

Размер	Дюймовая версия	Размеры в мм		
		CW	IGL	S
1603		3,00	15,90	4,50
1604		4,00	15,90	4,50
1605		5,00	15,90	4,50
1606		6,00	15,90	4,50
1603	■	3,18	15,90	4,50
1605	■	4,76	15,90	4,50
1606	■	6,35	15,90	4,50

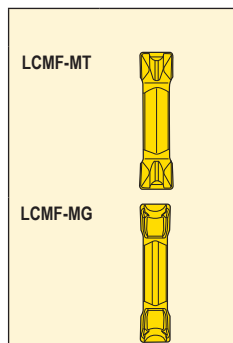

Пластины	Обозначение	RE	Сплавы																
			С покрытием						Без покрытия										
			CP200	CP500	CP600	TGH1050	TGK1500	TGP25	883	880									
LCMF-MT метрич.	LCMF160302-0300-MT	0,2	■					■											
	LCMF160304-0300-MT	0,4	■					■	■		■								
	LCMF160404-0400-MT	0,4	■					■	■										
	LCMF160408-0400-MT	0,8	■					■	■		■								
	LCMF160504-0500-MT	0,4	■					■	■										
	LCMF160508-0500-MT	0,8	■					■	■		■								
	LCMF160604-0600-MT	0,4	■					■	■										
	LCMF160608-0600-MT	0,8	■					■	■		■								
LCMF160610-0600-MT	1,0	■							■										
LCMF-MT дюйм.	LCMF160302-0318-MT	0,2		■															
	LCMF160505-0476-MT	0,5		■															
	LCMF160605-0635-MT	0,5		■								■							
LCMF-MG	LCMF160304-0300-MG	0,4		■					■										
	LCMF160404-0400-MG	0,4		■					■										
	LCMF160504-0500-MG	0,4		■					■										
	LCMF160608-0600-MG	0,8		■					■										

■ Изделие стандартного ассортимента
 Уточняйте действующую цену

LCMF, LCMR

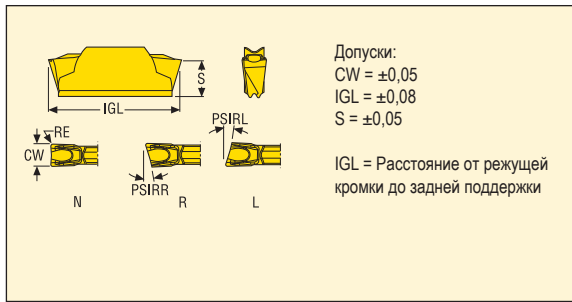

Размер	Размеры в мм		
	CW	IGL	S
1603	3,00	15,90	4,50
1604	4,00	15,90	4,50
1605	5,00	15,90	4,50
1606	6,00	15,90	4,50

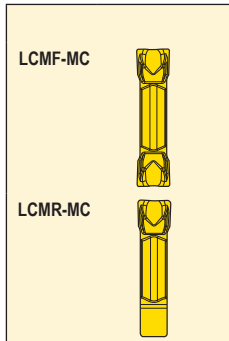

Пластины	Обозначение	RE	PSIRR°	PSIRL°	Примечание	Сплавы					
						С покрытием					
						CP200	CP500	CP600	TGH1050	TGK1500	TGP25
LCMF-MC	LCMF160302-0300-MC	0,2	-	-		■	■				
	LCMF160302-0300-MCR6	0,2	6	-	*	■	■				
	LCMF160302-0300-MCL6	0,2	-	6	*	■	■				
	LCMF160302-0300-MCR15	0,2	15	-	*			■			
	LCMF160302-0300-MCL15	0,2	-	15	*			■			
	LCMF160304-0300-MC	0,4	-	-		■	■				■
	LCMF160402-0400-MC	0,2	-	-		■	■				
	LCMF160402-0400-MCR6	0,2	6	-	*	■	■				
	LCMF160402-0400-MCL6	0,2	-	6	*			■			
	LCMF160402-0400-MCR15	0,2	15	-	*			■			
	LCMF160402-0400-MCL15	0,2	-	15	*			■			
	LCMF160404-0400-MC	0,4	-	-		■	■				■
	LCMF160504-0500-MC	0,4	-	-		■	■				■
	LCMF160604-0600-MC	0,4	-	-		■	■				■
LCMF160608-0600-MC	0,8	-	-		■	■				■	
LCMR-MC	LCMR160302-0300-MC	0,2	-	-				■			
	LCMR160404-0400-MC	0,4	-	-				■			
	LCMR160504-0500-MC	0,4	-	-				■			
	LCMR160604-0600-MC	0,4	-	-				■			

■ Изделие стандартного ассортимента
 Уточните действующую цену

*Державки должны быть модифицированы

LCMF

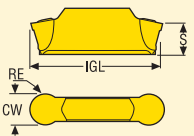

Допуски:
 CW = ±0,05
 IGL = ±0,08
 S = ±0,05
 S = ±0,08

Размер:
 16
 30

IGL = Расстояние от режущей кромки до задней поддержки

Размер	Дюймовая версия	Размеры в мм		
		CW	IGL	S
1603		3,00	16,98	4,30
1604		4,00	17,09	4,25
1605		5,00	17,75	4,17
1606		6,00	17,98	4,12
3008...08		8,00	30,06	5,42
3008...10		10,00	30,05	5,49
1603	■	3,18	16,64	4,36
1605	■	4,76	17,67	4,17
1606	■	6,35	17,60	4,19

LCMF-MP



Пластины	Обозначение	RE	Сплавы																	
			С покрытием					Без покрытия												
			CP200	CP500	CP600	TGH1050	TGK1500	TGP25	883	880										
LCMF-MP метрич.	LCMF1603M0-0300-MP	1,5	■	■		■	■	■	■	■										
	LCMF1604M0-0400-MP	2,0	■	■		■	■	■	■	■	■	■								
	LCMF1605M0-0500-MP	2,5	■	■		■	■	■	■	■	■	■	■							
	LCMF1606M0-0600-MP	3,0	■	■		■	■	■	■	■	■	■	■							
	LCMF3008M0-0800-MP	4,0		■			■	■	■	■	■	■	■							
	LCMF3008M0-1000-MP	5,0	■	■					■	■	■	■	■							
LCMF-MP дюйм.	LCMF160300-0318-MP	1,59	■	■								■								
	LCMF160500-0476-MP	2,38	■	■									■							
	LCMF160600-0635-MP	3,18	■	■									■							

■ Изделие стандартного ассортимента
 Уточняйте действующую цену

LCMR

Допуски:
 CW = ±0,05
 IGL = ±0,08
 S = ±0,05
 S = ±0,08

Размер:
 16
 30

IGL = Расстояние от режущей кромки до задней поддержки

Размер	Размеры в мм		
	CW	IGL	S
1603	3,00	15,90	4,50
1604	4,00	15,90	4,50
1605	5,00	15,90	4,50
1606	6,00	15,90	4,50
3008-08	8,00	29,06	5,57
3008-10	10,00	29,21	5,57

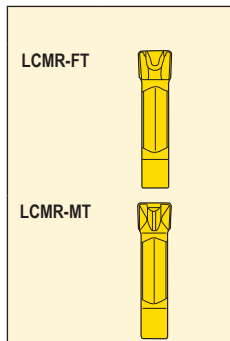

Пластины	Обозначение	RE	Сплавы																
			С покрытием					Без покрытия											
			CP200	CP500	CP600	TGH1050	TGK1500	TGP25	883	890									
LCMR-FT	LCMR160304-0300-FT	0,4	■	■				■											
	LCMR160402-0400-FT	0,2		■															
	LCMR160404-0400-FT	0,4	■	■						■									
	LCMR160504-0500-FT	0,4	■	■						■									
	LCMR160608-0600-FT	0,8	■	■						■									
	LCMR300808-0800-FT	0,8		■						■	■								
	LCMR300808-1000-FT	0,8		■															
	LCMR300812-0800-FT	1,2		■															
	LCMR300812-1000-FT	1,2		■															
LCMR-MT	LCMR160304-0300-MT	0,4		■						■	■								
	LCMR160404-0400-MT	0,4		■						■									
	LCMR160408-0400-MT	0,8										■							
	LCMR160504-0500-MT	0,4		■						■									
	LCMR160508-0500-MT	0,8										■							
	LCMR160608-0600-MT	0,8		■						■	■								

■ Изделие стандартного ассортимента
 Уточняйте действующую цену

LCMR

Допуски:
 CW = ±0,05
 IGL = ±0,08
 S = ±0,05
 S = ±0,08

Размер:
 16
 30

IGL = Расстояние от режущей кромки до задней поддержки

Размер	Размеры в мм		
	CW	IGL	S
1603	3,00	16,98	4,30
1604	4,00	17,09	4,25
1605	5,00	17,75	4,17
1606	6,00	17,98	4,12
3008...08	8,00	30,06	5,42
3008...10	10,00	30,05	5,49

LCMR-MP

Пластины	Обозначение	RE	Сплавы																	
			С покрытием						Без покрытия											
			CP200	CP500	CP600	TGH1050	TGK1500	TGP25	883	880										
LCMR-MP	LCMR1603M0-0300-MP	1,5	■	■				■	■											
	LCMR1604M0-0400-MP	2,0	■	■				■	■											
	LCMR1605M0-0500-MP	2,5	■	■				■	■											
	LCMR1606M0-0600-MP	3,0	■	■				■	■											
	LCMR3008M0-0800-MP	4,0		■				■	■											
	LCMR3008M0-1000-MP	5,0		■				■	■											

■ Изделие стандартного ассортимента
 Уточняйте действующую цену

LCGF

Допуски:
 CW = $\pm 0,025$
 IGL = $\pm 0,025$
 S = $\pm 0,05$

IGL = Расстояние от режущей кромки до задней поддержки

Размер	Размеры в мм		
	CW	IGL	S
1603	3,00	16,60	4,25
1604	4,00	16,60	4,25
1605	5,00	17,10	4,15
1606	6,00	17,40	4,20
3008	8,00	29,00	5,55

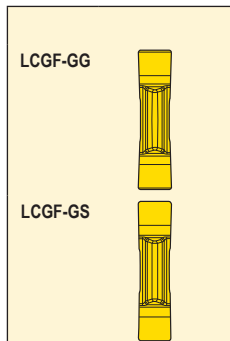

Пластины	Обозначение	RE	Сплавы																	
			С покрытием					Без покрытия												
			CP200	CP500	CP600	TGH1050	TGK1500	TGP25	883	890										
LCGF-GG	LCGF160302-0300-GG	0,2		■																
	LCGF160402-0400-GG	0,2		■																
	LCGF160502-0500-GG	0,2		■																
	LCGF160604-0600-GG	0,4		■																
	LCGF300804-0800-GG	0,4		■																
LCGF-GS	LCGF160302-0300-GS	0,2										■								
	LCGF160402-0400-GS	0,2										■								
	LCGF160502-0500-GS	0,2										■								
	LCGF160604-0600-GS	0,4										■								
	LCGF300804-0800-GS	0,4										■								

■ Изделие стандартного ассортимента
 Уточняйте действующую цену

LCGF

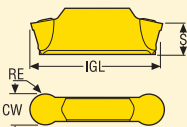

Допуски:
 CW = ±0,02
 IGL = ±0,04
 S = ±0,05
 S = ±0,08

Размер:
 16
 30

IGL = Расстояние от режущей кромки до задней поддержки

Размер	Дюймовая версия	Размеры в мм		
		CW	IGL	S
1603		3,00	16,98	4,30
1604		4,00	17,09	4,25
1605		5,00	17,75	4,17
1606		6,00	17,98	4,12
3008...08		8,00	30,06	5,42
1603	■	3,18	16,64	4,36
1605	■	4,76	17,67	4,17

LCGF-RP



Пластины	Обозначение	RE	Сплавы												
			С покрытием						Без покрытия						
			CP200	CP500	CP600	TGH1050	TGK1500	TGP25	883	880					
LCGF-RP метрич.	LCGF1603M0-0300-RP	1,5	■								■				
	LCGF1604M0-0400-RP	2,0	■								■				
	LCGF1605M0-0500-RP	2,5	■								■				
	LCGF1606M0-0600-RP	3,0	■								■				
	LCGF3008M0-0800-RP	4,0	■								■				
LCGF-RP дюйм.	LCGF160300-0318-RP	1,59	■								■				
	LCGF160500-0476-RP	2,38	■								■				

■ Изделие стандартного ассортимента
 Уточняйте действующую цену

LCGN, LCGF – Радиальные канавки

Допуски:
 CW = ±0,025
 IGL = ±0,025
 S = ±0,05

IGL = Расстояние от режущей кромки до задней поддержки

Размер	Размеры в мм			
	CW	IGL	S	CDXI
01-0300	3,000	16,600	4,50	14,00
-0115	1,150	16,600	4,50	1,40
-0135	1,350	16,600	4,50	1,60
-0165	1,650	16,600	4,50	1,85
-0190	1,900	16,600	4,50	2,10
02-0300	3,000	16,600	4,50	-
-0215	2,150	16,600	4,50	2,30
-0265	2,650	16,600	4,50	-
-0320	3,200	16,600	4,50	-
-0340	3,400	16,600	4,50	-
-0400	4,000	16,600	4,50	-
-0420	4,200	16,600	4,50	-
-0440	4,400	16,600	4,50	-
-0500	5,000	17,100	4,50	-
-0520	5,200	17,100	4,50	-
-0600	6,000	17,600	4,50	-
-0635	6,350	17,600	4,50	-

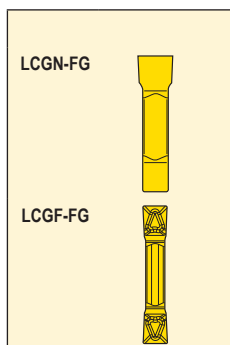

Стандарт
 ** =
 DIN 471
 DIN 472
 SMS 1581
 SMS 1582

Пластины	Для стопорного кольца	Обозначение	RE	Примечание	Стандартный	Сплавы					
						С покрытием					
						CP200	CP500	CP600	TGH1050	TGK1500	TGP25
LCGN-FG	1,00	LCGN160300-0115-FG	0,0	*	**	■					
	1,20	LCGN160300-0135-FG	0,0	*	**	■					
	1,50	LCGN160301-0165-FG	0,1	*	**	■					
	1,75	LCGN160301-0190-FG	0,1	*	**	■					
	2,00	LCGN160301-0215-FG	0,1	*	**	■					
	2,50	LCGN160302-0265-FG	0,2		**	■					
	-	LCGN160302-0300-FG	0,2		**	■					
	3,00	LCGN160302-0320-FG	0,2		**	■					
	-	LCGN160302-0340-FG	0,2		**	■					
	-	LCGN160402-0400-FG	0,2		**	■					
	4,00	LCGN160402-0420-FG	0,2		**	■					
	-	LCGN160402-0440-FG	0,2		**	■					
	-	LCGN160502-0500-FG	0,2		**	■					
	5,00	LCGN160502-0520-FG	0,2		**	■					
	-	LCGN160602-0600-FG	0,2		**	■					
	-	LCGN160602-0635-FG	0,2		**	■					
	LCGF-FG	-	LCGF160301-0300-FG	0,1			■				

■ Изделие стандартного ассортимента
 Уточните действующую цену

*Державки должны быть модифицированы

LCGN – Уплотнительное кольцо

Допуски:
 CW = $\pm 0,025$
 IGL = $\pm 0,025$
 S = $\pm 0,05$

IGL = Расстояние от режущей кромки до задней поддержки

Размер	Размеры в мм					
	CW	IGL	S	RETR	RETL	CDXI
0180-DY	2,400	16,600	4,50	0,3	0,3	1,55
0240-DY	3,300	16,600	4,50	0,3	0,3	2,00
0265-DY	3,600	16,600	4,50	0,3	0,3	2,30
0300-DY	4,100	16,600	4,50	0,3	0,3	2,50
0160-ST	2,400	16,600	4,50	0,3	0,3	1,20
0240-ST	3,200	16,600	4,50	0,3	0,3	1,90
0300-ST	3,800	16,600	4,50	0,3	0,3	2,40
0355-ST	4,800	17,100	4,50	0,3	0,3	2,80

LCGN-DY
Уплотнительное кольцо, подвижное

LCGN-ST
Уплотнительное кольцо, неподвижное

Стандарт
* =
SMS 1588
BS 4518

** =
ISO 3601
DIN 3771
BS 1806

Пластины	Для упл. колец мм	Для упл. колец дюйм	Стандартный	Обозначение	RE	Сплавы					
						С покрытием					
						CP200	CP500	CP600	TGH1050	TGK1500	TGP25
LCGN-DY Уплотнительное кольцо, подвижное	1,80	0.071	**	LCGN160305-0180-DY	0,50	■					
	2,40	–	*	LCGN160405-0240-DY	0,50	■					
	2,65	0.104	**	LCGN160405-0265-DY	0,50	■					
	3,00	–	*	LCGN160410-0300-DY	1,00	■					
LCGN-ST Уплотнительное кольцо, неподвижное	1,60	–	*	LCGN160305-0160-ST	0,50	■					
	2,40	–	*	LCGN160305-0240-ST	0,50	■					
	3,00	–	*	LCGN160410-0300-ST	1,00	■					
	3,55	0.140	**	LCGN160507-0355-ST	0,75	■					

■ Изделие стандартного ассортимента
Уточняйте действующую цену

LCGN – Обработка канавок с полным радиусом

Допуски:
 IGL = $\pm 0,025$
 S = $\pm 0,05$

IGL = Расстояние от режущей кромки до задней поддержки

Показана правосторонняя версия

Размер	Размеры в мм		
	IGL	S	CDXI
-0100	16,600	4,50	2,70
-0120	16,600	4,50	2,70
-0150	16,600	4,50	-
-0200	16,600	4,50	-
-0300	17,600	4,50	-

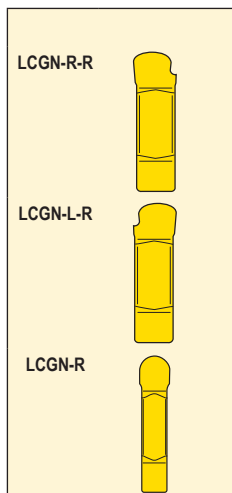

Пластины	Для радиуса мм	Обозначение	RE	Примечание	Сплавы						
					С покрытием						
					CP200	CP500	CP600	TGH1050	TGK1500	TGP25	
LCGN-R	1,0	LCGN1603M0-0100R-R	1,0	*	■						
	1,2	LCGN1603M0-0120R-R	1,2	*	■						
	1,0	LCGN1603M0-0100L-R	1,0	*	■						
	1,2	LCGN1603M0-0120L-R	1,2	*	■						
	1,5	LCGN1603M0-0150-R	1,5		■						
	2,0	LCGN1604M0-0200-R	2,0		■						
	3,0	LCGN1606M0-0300-R	3,0		■						

■ Изделие стандартного ассортимента
 Уточняйте действующую цену

*Державки должны быть модифицированы

LCGN-D76

Допуски:
 IGL = $\pm 0,025$
 S = $\pm 0,05$

IGL = Расстояние от режущей кромки до задней поддержки
 S = Высота пластины

Показана правосторонняя версия

Размер	Размеры в мм		
	CF	IGL	S
1603	2,2	16,600	4,50
1605	3,2	17,100	4,50
1606	4,6	17,600	4,50

LCGN..R-D76

LCGN..L-D76

Пластины	Для макс. шага	Обозначение	RE	KCHR°	KCHL°	Примечание	Сплавы					
							С покрытием					
							CP200	CP500	CP600	TGN1050	TGK1500	TGP25
LCGN-D76	1.0	LCGN160306-0100R-D76	0,60	0,0	45,0	*	■					
	1.0	LCGN160306-0100L-D76	0,60	45,0	0,0	*	■					
	1.5	LCGN160507-0150R-D76	0,75	0,0	45,0		■					
	1.5	LCGN160507-0150L-D76	0,75	45,0	0,0		■					
	2.0	LCGN160610-0200R-D76	1,00	0,0	45,0		■					
	2.0	LCGN160610-0200L-D76	1,00	45,0	0,0		■					

■ Изделие стандартного ассортимента
 Уточняйте действующую цену

*Державки должны быть модифицированы

LCGN – Частичный профиль 55°

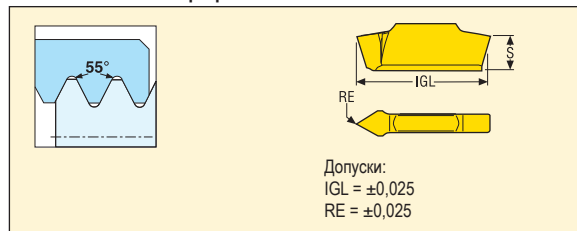

Размер	Размеры в мм	
	IGL	S
-A55	16,600	4,50
-G55	16,600	4,50



Пластины	Шаг, мм	Витков/дюйм	Обозначение	RE	Сплавы					
					С покрытием					
					CP200	CP500	CP600	TGH1050	TGK1500	TGP25
LCGN...-55	0.50-1.50	48-16	LCGN1603-A55	0,08	■					
	1.75-3.00	14-8	LCGN1603-G55	0,18	■					

LCGN – Частичный профиль 60°

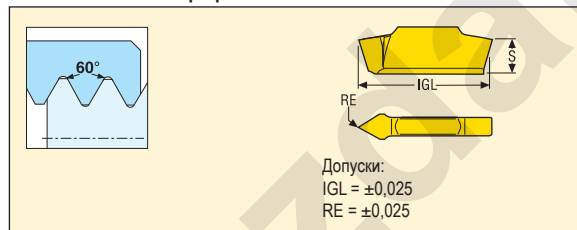

Размер	Размеры в мм	
	IGL	S
-A60	16,600	4,50
-G60	16,600	4,50



Пластины	Шаг, мм	Витков/дюйм	Обозначение	RE	Сплавы					
					С покрытием					
					CP200	CP500	CP600	TGH1050	TGK1500	TGP25
LCGN...-60	0.50-1.50	48-16	LCGN1603-A60	0,08	■					
	1.75-3.00	14-8	LCGN1603-G60	0,18	■					

■ Изделие стандартного ассортимента
 Уточняйте действующую цену

LCGN – ISO Метрическая

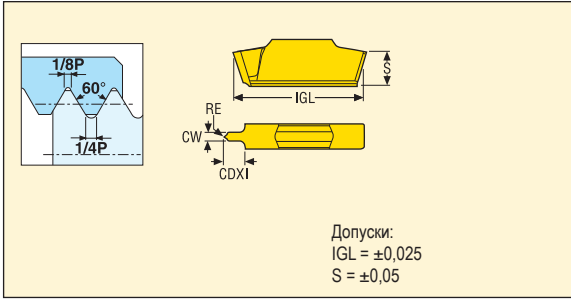

Размер	Размеры в мм			
	CW	IGL	S	CDX
-E0.5	0,75	16,600	4,50	1,90
-E0.8	1,20	16,600	4,50	3,00
-E1.0	1,50	16,600	4,50	3,75
-E1.25	1,88	16,600	4,50	4,20
-E1.5	2,40	16,600	4,50	-

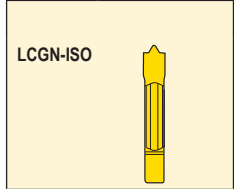

Пластини	Шаг, мм	Обозначение	RE	Примечание	Сплавы					
					С покрытием					
					CP200	CP500	CP600	TGH1050	TGK1500	TGP25
LCGN-ISO	0,50	LCGN1603-E0.5ISO	0,07	*	■					
	0,80	LCGN1603-E0.8ISO	0,11	*	■					
	1,00	LCGN1603-E1.0ISO	0,13	*	■					
	1,25	LCGN1603-E1.25ISO	0,17	*	■					
	1,50	LCGN1603-E1.5ISO	0,21		■					

LCGN

Допуски:
 CW = $\pm 0,025$
 IGL = $\pm 0,04$
 S = $\pm 0,05$
 RE = $\pm 0,025$

Размер	Размеры в мм		
	CW	IGL	S
1303	3,000	12,33	4,00
1304	4,000	12,33	4,00

LCGN-LF

Пластины	Обозначение	RE	Сплавы				
			С покрытием		Без покрытия		
			CBN170C		CBN010	CBN170	CBN200
LCGN-LF	LCGN130304-0300S-LF	0,4				■	
	LCGN1303040300S01025LF	0,4			■		
	LCGN130404-0400S-LF	0,4				■	

LCGN

Допуски:
 CW = $\pm 0,025$
 IGL = $\pm 0,04$
 S = $\pm 0,05$
 RE = $\pm 0,025$

Размер	Размеры в мм		
	CW	IGL	S
1303	3,000	12,35	4,00
1304	4,000	12,35	4,00

LCGN...
M0-LF

Пластины	Обозначение	RE	Сплавы				
			С покрытием		Без покрытия		
			CBN170C		CBN010	CBN170	CBN200
LCGN...M0-LF	LCGN1303M00300S01025LF	1,5			■		
	LCGN1304M00400S01025LF	2,0			■		

■ Изделие стандартного ассортимента
 Уточняйте действующую цену

Размеры напаяк, см. стр. 84
 Подготовка кромки, см. стр. 81

LCGN

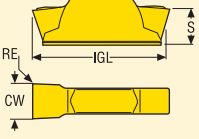

Допуски:
 CW = ±0,025
 IGL = ±0,04
 S = ±0,05
 RE = ±0,025

Размер	Размеры в мм		
	CW	IGL	S
1603	3,000	15,90	4,50
1604	4,000	15,90	4,50
1605	5,000	15,90	4,50
1606	6,000	15,90	4,50

LCGN-LF



Пластины	Обозначение	RE	Сплавы					
			С покрытием		Без покрытия			
			CBN170C		CBN010	CBN170	CBN200	
LCGN-LF	LCGN160304-0300E-LF	0,4			■			
	LCGN160304-0300E25-LF	0,4				■		
	LCGN160304-0300S-LF	0,4					■	
	LCGN160304-0300S01025LF	0,4			■			
	LCGN160404-0400E-LF	0,4			■			
	LCGN160404-0400E25-LF	0,4				■		
	LCGN160404-0400S-LF	0,4					■	
	LCGN160404-0400S01025LF	0,4			■			
	LCGN160504-0500S-LF	0,4					■	
	LCGN160504-0500S01025LF	0,4			■			
	LCGN160604-0600S-LF	0,4					■	
	LCGN160604-0600S01025LF	0,4			■			

LCGN

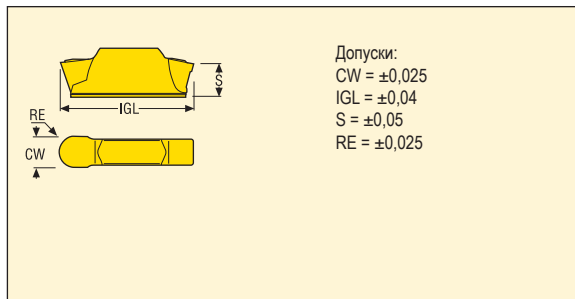

Размер	Размеры в мм		
	CW	IGL	S
1603	3,000	16,60	4,40
1603	3,000	16,60	4,39
1604	4,000	16,60	4,35
1605	5,000	17,20	4,30
1606	6,000	17,20	4,20



Пластины	Обозначение	RE	Сплавы				
			С покрытием		Без покрытия		
			CBN170C		CBN010	CBN170	CBN200
LCGN...M0-LF	LCGN1603M0-0300E25-LF	1,5	■		■	■	
	LCGN1603M0-0300S-LF	1,5					■
	LCGN1603M0-0300S01025LF	1,5			■		
	LCGN1604M0-0400E25-LF	2,0			■	■	
	LCGN1604M0-0400S-LF	2,0					■
	LCGN1604M0-0400S01025LF	2,0			■		
	LCGN1605M0-0500E25-LF	2,5	■		■	■	
	LCGN1605M0-0500S-LF	2,5					■
	LCGN1605M0-0500S01025LF	2,5			■		
	LCGN1606M0-0600E25-LF	3,0			■		
	LCGN1606M0-0600S-LF	3,0					■
	LCGN1606M0-0600S01025LF	3,0			■		

■ Изделие стандартного ассортимента
 Уточняйте действующую цену

Размеры напек, см. стр. 84
 Подготовка кромки, см. стр. 81

Общая информация

Seco Mini Shaft™ включает державки и пластины для внутренней токарной обработки, обработки канавок, прецизионной обработки канавок, контурного точения, обратной торцовки и нарезания резьбы. Используется в отверстиях от 8 мм (Mini Shaft™ 08) или 11 мм (Mini Shaft™ 11).

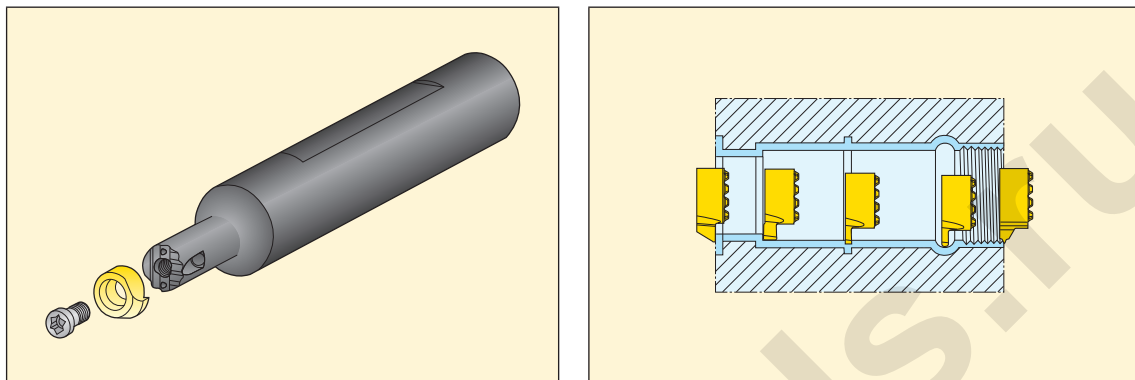

Seco Mini Shaft™ представляет новый тип соединения, с двойным зубом, который делает соединение надежным и жестким. Также обеспечивает хорошую повторяемость ($\pm 0,02$ мм).

Все державки используются как для право- (R), так и левосторонних (L) пластин, и имеют каналы подвода СОЖ.

Державки





A	12	G	-	S	G	X	N	08	-	20	-	R
1	2	3		4	5	6	7	8		9		10

<p>1. Тип державки</p> <p>A = Стальная, с каналом для СОЖ</p> <p>S = Цельная стальная</p> <p>E = Твердосплавная, цельная с напаянной* режущей головкой и каналом для СОЖ</p> <p>* Напаянная или аналогичная</p>	<p>2. Диаметр хвостовика</p> <p>12 = 12 мм</p>	<p>3. Длина инструмента</p> <p>OAL</p> <p>G = 90 мм H = 100 мм</p>
<p>4. Крепление пластины</p> <p>S = Винт</p>	<p>5. Настраечный угол державки</p> <p>G = 0° F = 90°</p>	<p>6. Максимальная глубина обработки канавок/точения</p> <p>X = Специальный</p>
<p>7. Версия</p> <p>N = Нейтральная версия</p>	<p>8. Размер пластины</p> <p>DCINN</p> <p>08 = Размер пластины</p>	<p>9. Рабочий вылет</p> <p>LH</p> <p>20 = 20 мм</p>
<p>10. Внутреннее обозначение</p> <p>R = Для обработки радиуса</p>		

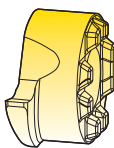
Пластины для токарной обработки и обработки канавок

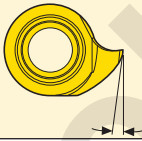
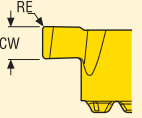
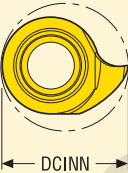

L	C	E	X	08	04	02	- 0150	R	- FG
1	2	3	4	5	6	7	8	9	10

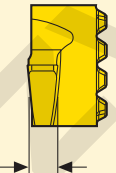
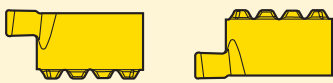
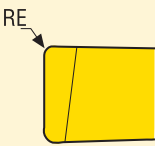
1. Форма  <p>L = Форма пластины</p>		2. Задний угол  <p>C = 7°</p>									
3. Допуски  <table border="1"> <thead> <tr> <th rowspan="2">Класс-допуска</th> <th colspan="2">Допуск ± мм</th> </tr> <tr> <th>CW</th> <th>RE</th> </tr> </thead> <tbody> <tr> <td>E</td> <td>0,025</td> <td>0,025</td> </tr> </tbody> </table>		Класс-допуска	Допуск ± мм		CW	RE	E	0,025	0,025	4. Тип пластины <p>X = Специальный</p>	
Класс-допуска	Допуск ± мм										
	CW	RE									
E	0,025	0,025									
5. Размер пластины 		6. Толщина  <p>04 = 3,95 мм 05 = 4,85 мм</p>									
8. Ширина режущей кромки  <p>0075 = 0,75 мм 0080 = 0,80 мм 0090 = 0,90 мм и т.д.</p>		9. Версия  <p>R L</p>									
		7. Радиус угла 									
		10. Код типа пластины <p>FG = Для замковых колец R = Полный радиус и т.д.</p>									

Пластины, нарезание резьб

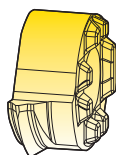

L	C	E	X	11	05	-	1.5	ISO	R
1	2	3	4	5	6		7	8	9

1. Форма

L = Форма пластины

2. Задний угол

C = 7°

3. Допуски

	Класс-допуска	Допуск ± мм	
		CW	RE
	E	0,025	0,025

4. Тип пластины

X = Специальный

5. Размер пластины

DCINN

6. Толщина

LF

04 = 3,95 мм
05 = 4,85 мм

7. Шаг

Полный профиль (мм)	1.0	1.5	2.0	2.5	3.0
Частичный профиль (мм)	A	= 0,50 - 0,75			
	AG	= 0,75 - 1,25			
	G	= 1,25 - 1,75			
Полный профиль TPI	14	19			

и т.д.

8. Профиль резьбы

Резьба =

60 = V профиль 60°
ISO = ISO, метрич.
W = Whitworth, BSW
TR = Трапец., DIN 103

и т.д.

9. Версия

R L

Инструментальные блоки, адаптеры

Держатели должны крепиться в стандартных револьверных головках. Иногда требуются дополнительные установочные приспособления, такие как инструментальные блоки и адаптеры.

Напротив показан наш вариант для установки державок в револьверной головке с помощью стандартных квадратных хвостовиков 131.. используемых совместно с полностью цилиндрическими хвостовиками (-R) и хвостовиками с лысками.

Адаптеры SL16.. для хвостовиков с лысками.

См. стр. 417.



Цанговые патроны

Полностью цилиндрические хвостовики (-R) можно устанавливать также в цанговые патроны.

- Используйте цанги или проставочные втулки для гидравлических патронов
- Круглые хвостовики в сочетании с цангами помогают предотвратить вибрации
- Нельзя использовать хвостовики с лысками в цангах – есть опасность повреждения цанги



Настроечное устройство для круглых хвостовиков

Чтобы получить точную центровку режущей кромки, используйте настроечное устройство.

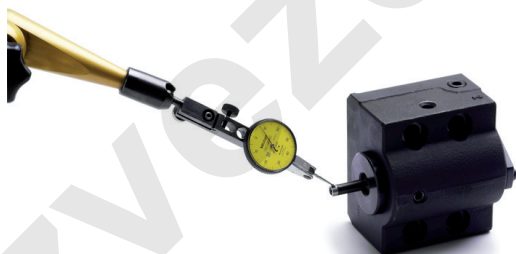
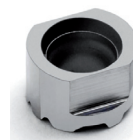

Комплектующие

Установочный шаблон	Обозначение	
	LCEX 0804-N	■
	1105-N	■

■ Изделие стандартного ассортимента
Уточняйте действующую цену

Скорость резания, v_c (м/мин)

В этом разделе рекомендации по скоростям резания даются для различных материалов.

Пользуйтесь таблицами, начинающимися на стр. 790 для классификации материала детали по группам материалов Seco (SMG).

В таблице даны рекомендации начальным значениям подачи (f) и скорости резания (v_c) для выбранной ширины обработки CW.

Рекомендации по режимам для обработки канавок даются для обработки на всю глубину резания.

Рекомендации по скорости резания даны исходя из стойкости 15 минут с применением СОЖ.

Рекомендуем использовать специальную программу My Pages – Доступно на сайте www.secotools.com

v_c = скорость резания (м/мин)

CW = ширина обработки (мм)

f = подача (мм/об.)

SMG		CW = 0,75-3,00	
		f	v_c
P1	CP500	0,022	150
P2	CP500	0,022	150
P3	CP500	0,020	130
P4	CP500	0,020	115
P5	CP500	0,020	110
P6	CP500	0,020	120
P7	CP500	0,020	115
P8	CP500	0,020	110
P11	CP500	0,020	110
P12	CP500	0,014	65
M1	CP500	0,022	90
M2	CP500	0,020	65
M3	CP500	0,016	41
M4	CP500	0,014	27
M5	CP500	0,014	22
K1	CP500	0,022	160
K2	CP500	0,020	130
K3	CP500	0,020	110
K4	CP500	0,020	105
K5	CP500	0,018	65
K6	CP500	0,020	105
K7	CP500	0,018	85
N11	CP500	0,028	95
S1	CP500	0,014	18
S2	CP500	0,014	15
S3	CP500	0,013	13

Державки для пластин LCEX



• Номенклатуру пластин см. на стр. 697-704

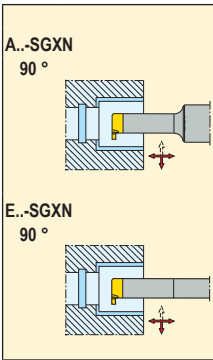
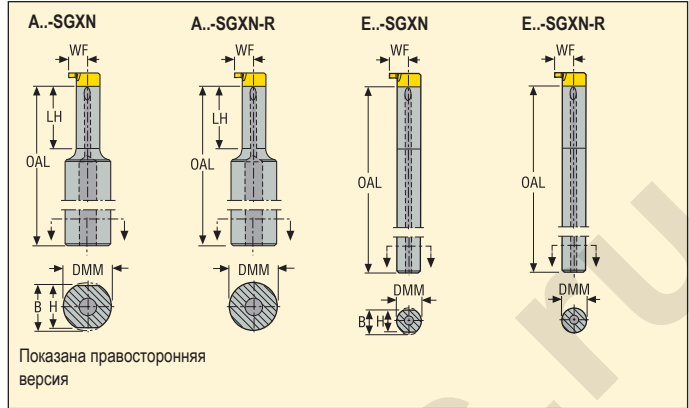

	Обозначение	Размеры в мм							KG	
		DMM	H	B	OAL	WF	LH	DCINN		
08	A12G-SGXN08-20	12	11,0	11,50	86,5	4,8	16,5	8	0,1	LCEX08..
	A12G-SGXN08-20-R	12	-	-	86,5	4,8	16,5	8	0,1	LCEX08..
11	A16H-SGXN11-25	16	15,0	15,50	96,0	6,7	21,0	11	0,2	LCEX11..
	A16H-SGXN11-25-R	16	-	-	96,0	6,7	21,0	11	0,2	LCEX11..
08	E06G-SGXN08	6	5,5	5,75	86,5	4,8	-	8	0,1	LCEX08..
	E06G-SGXN08-R	6	-	-	86,5	4,8	-	8	0,1	LCEX08..
11	E08H-SGXN11	8	7,3	7,65	96,0	6,7	-	11	0,1	LCEX11..
	E08H-SGXN11-R	8	-	-	96,0	6,7	-	11	0,1	LCEX11..

*DCINN – минимальный диаметр отверстия, см. стр. 555

Комплектующие, Включено в комплект поставки

Для держателя	Ключ	Винт
A12G..-	T08P-2	C02506-T08P
A16H..	T10P-2	C03509-T10P
E06G..	T08P-2	C02506-T08P
E08H..	T10P-2	C03509-T10P

Пожалуйста, уточняйте наличие на складе и действующую цену

Токарная обработка

Допуски:
 CW = ±0,02
 WF = ±0,01
 LF = ±0,02
 RE = ±0,02

Размер	Размеры в мм	
	INSL	WF
0804	7,78	4,78
1105	10,70	6,70

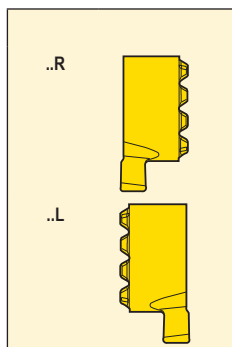

Пластины	Размеры в мм				Обозначение	Сплавы					
	CW	CDX	LF	RE		С покрытием					
LCEX	2,00	1,70	3,30	0,10	LCEX080401-0200R	■					
	2,00	1,70	3,30	0,10	LCEX080401-0200L	■					
	1,50	1,70	3,30	0,20	LCEX080402-0150R	■					
	1,50	1,70	3,30	0,20	LCEX080402-0150L	■					
	2,00	2,60	4,00	0,10	LCEX110501-0200R	■					
	2,00	2,60	4,00	0,10	LCEX110501-0200L	■					
	1,50	2,60	4,00	0,20	LCEX110502-0150R	■					
	1,50	2,60	4,00	0,20	LCEX110502-0150L	■					

Контурного точения

Допуски:
 WF = ±0,01
 LF = ±0,02
 RE = ±0,02

Размер	Размеры в мм	
	INSL	WF
0804	7,78	4,78
1105	10,70	6,70

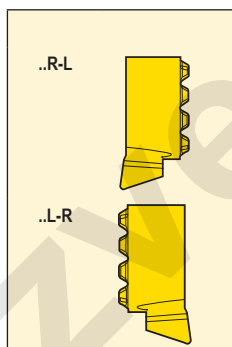

Пластины	Размеры в мм				Обозначение	Сплавы					
	LF	RE	PSIRR°	PSIRL°		С покрытием					
LCEX	3,55	0,20	18	0	LCEX080402-0250R-L18	■					
	3,55	0,20	0	18	LCEX080402-0250L-R18	■					
	3,45	0,20	47	0	LCEX080402-0250R-L47	■					
	3,45	0,20	0	47	LCEX080402-0250L-R47	■					
	4,25	0,20	18	0	LCEX110502-0270R-L18	■					
	4,25	0,20	0	18	LCEX110502-0270L-R18	■					
	4,15	0,20	47	0	LCEX110502-0250R-L47	■					
	4,15	0,20	0	47	LCEX110502-0250L-R47	■					

■ Изделие стандартного ассортимента
 Уточняйте действующую цену

Обратная торцовка

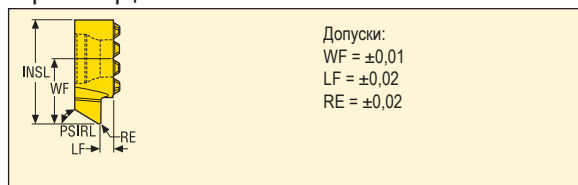

Размер	Размеры в мм	
	INSL	WF
0804	7,78	4,78
1105	10,70	6,70

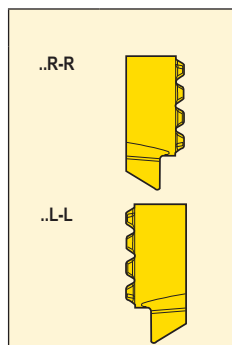

Пластины	Размеры в мм				Обозначение	Сплавы			
	LF	RE	PSIRR°	PSIRL°		С покрытием			
LCEX	0,75	0,20	0	30	LCEX080402-0250R-R30	■			
	0,75	0,20	30	0	LCEX080402-0250L-L30	■			
	1,25	0,20	0	30	LCEX110502-0270R-R30	■			
	1,25	0,20	30	0	LCEX110502-0270L-L30	■			

Обработка фасок

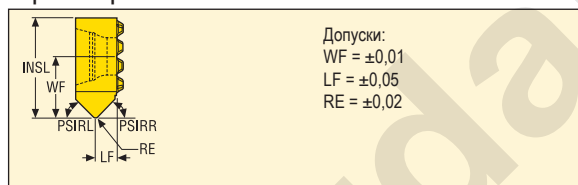

Размер	Размеры в мм	
	INSL	WF
0804	7,78	4,78
1105	10,70	6,70

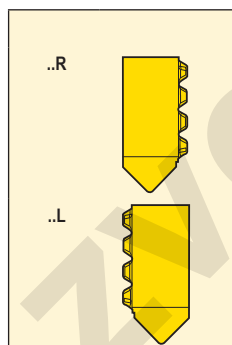

Пластины	Размеры в мм				Обозначение	Сплавы			
	LF	RE	PSIRR°	PSIRL°		С покрытием			
LCEX	1,70	0,20	45	45	LCEX080402-0310R-N45	■			
	1,70	0,20	45	45	LCEX080402-0310L-N45	■			
	2,20	0,20	45	45	LCEX110502-0350R-N45	■			
	2,20	0,20	45	45	LCEX110502-0350L-N45	■			

■ Изделие стандартного ассортимента
 Уточняйте действующую цену

Канавки с полным радиусом

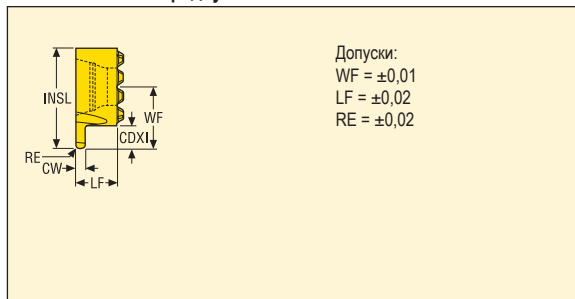

Размер	Размеры в мм	
	INSL	WF
0804	7,78	4,78
1105	10,70	6,70

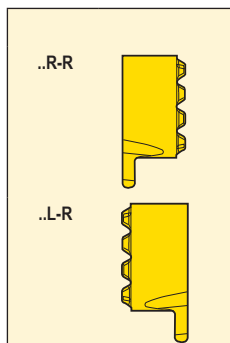

Пластины	Размеры в мм				Обозначение	Сплавы				
	CW	CDX	LF	RE		С покрытием				
						CP500				
LCEX	0,80	1,70	3,30	0,40	LCEX080404-0080R-R	■				
	0,80	1,70	3,30	0,40	LCEX080404-0080L-R	■				
	1,20	1,70	3,30	0,60	LCEX080406-0120R-R	■				
	1,20	1,70	3,30	0,60	LCEX080406-0120L-R	■				
	1,80	1,70	3,30	0,90	LCEX080409-0180R-R	■				
	1,80	1,70	3,30	0,90	LCEX080409-0180L-R	■				
	0,80	2,60	4,00	0,40	LCEX110504-0080R-R	■				
	0,80	2,60	4,00	0,40	LCEX110504-0080L-R	■				
	1,20	2,60	4,00	0,60	LCEX110506-0120R-R	■				
	1,20	2,60	4,00	0,60	LCEX110506-0120L-R	■				
	1,80	2,60	4,00	0,90	LCEX110509-0180R-R	■				
	1,80	2,60	4,00	0,90	LCEX110509-0180L-R	■				
	2,00	2,60	4,00	1,00	LCEX110510-0200R-R	■				
	2,00	2,60	4,00	1,00	LCEX110510-0200L-R	■				
	3,00	2,60	4,00	1,50	LCEX110515-0300R-R	■				
	3,00	2,60	4,00	1,50	LCEX110515-0300L-R	■				

■ Изделие стандартного ассортимента
 Уточняйте действующую цену

Канавки для замковых колец

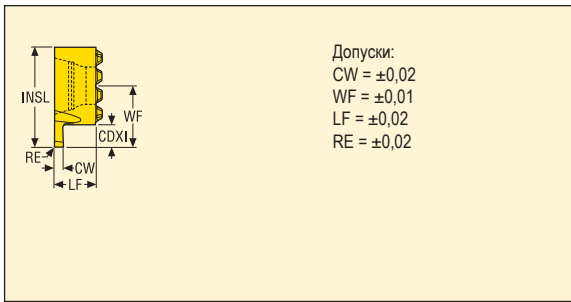

Размер	Размеры в мм	
	INSL	WF
0804	7,78	4,78
1105	10,70	6,70

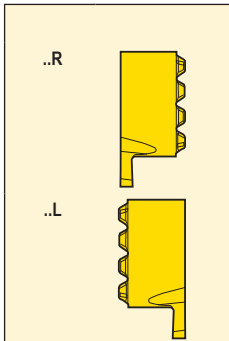

Пластины	Для стопорн. колец	Размеры в мм				Обозначение	Сплавы				
		CW	CDX	LF	RE		CP500	С покрытием			
LCEX	0,7	0,75	1,70	3,3	0,0	LCEX080400-0075R-FG	■				
	0,7	0,75	1,70	3,3	0,0	LCEX080400-0075L-FG	■				
	0,8	0,85	1,70	3,3	0,0	LCEX080400-0085R-FG	■				
	0,8	0,85	1,70	3,3	0,0	LCEX080400-0085L-FG	■				
	0,9	0,95	1,70	3,3	0,0	LCEX080400-0095R-FG	■				
	0,9	0,95	1,70	3,3	0,0	LCEX080400-0095L-FG	■				
	1,0	1,15	1,70	3,3	0,0	LCEX080400-0115R-FG	■				
	1,0	1,15	1,70	3,3	0,0	LCEX080400-0115L-FG	■				
	1,2	1,35	1,70	3,3	0,0	LCEX080400-0135R-FG	■				
	1,2	1,35	1,70	3,3	0,0	LCEX080400-0135L-FG	■				
	1,5	1,65	1,70	3,3	0,1	LCEX080401-0165R-FG	■				
	1,5	1,65	1,70	3,3	0,1	LCEX080401-0165L-FG	■				
	0,7	0,75	2,60	4,0	0,0	LCEX110500-0075R-FG	■				
	0,7	0,75	2,60	4,0	0,0	LCEX110500-0075L-FG	■				
	0,8	0,85	2,60	4,0	0,0	LCEX110500-0085R-FG	■				
	0,8	0,85	2,60	4,0	0,0	LCEX110500-0085L-FG	■				
	0,9	0,95	2,60	4,0	0,0	LCEX110500-0095R-FG	■				
	0,9	0,95	2,60	4,0	0,0	LCEX110500-0095L-FG	■				
	1,0	1,15	2,60	4,0	0,0	LCEX110500-0115R-FG	■				
	1,0	1,15	2,60	4,0	0,0	LCEX110500-0115L-FG	■				
	1,2	1,35	2,60	4,0	0,0	LCEX110500-0135R-FG	■				
	1,2	1,35	2,60	4,0	0,0	LCEX110500-0135L-FG	■				
	1,5	1,65	2,60	4,0	0,1	LCEX110501-0165R-FG	■				
	1,5	1,65	2,60	4,0	0,1	LCEX110501-0165L-FG	■				

■ Изделие стандартного ассортимента
 Уточняйте действующую цену

Нарезание резьб – Частичный профиль 60°

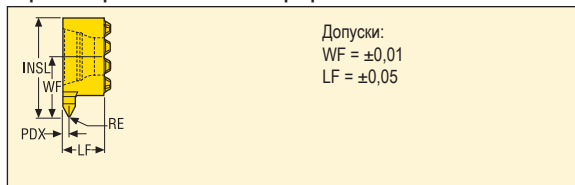

Размер	Размеры в мм		
	WF	LF	INSL
0804	4,78	3,30	7,78
1105	6,70	4,00	10,70

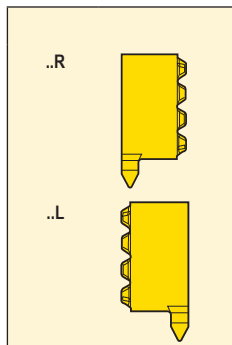

Пластины	Шаг		Размеры в мм		Обозначение	Сплавы			
	мм	Витков/ дюйм	PDX	RE		С покрытием			
						CP500			
LCEX	0,50-0,75	36-48	0,48	0,03	LCEX0804-A60R	■			
	0,50-0,75	36-48	0,48	0,03	LCEX0804-A60L	■			
	0,75-1,25	20-36	0,73	0,07	LCEX0804-AG60R	■			
	0,75-1,25	20-36	0,73	0,07	LCEX0804-AG60L	■			
	1,25-1,75	16-20	0,98	0,12	LCEX0804-G60R	■			
	1,25-1,75	16-20	0,98	0,12	LCEX0804-G60L	■			
	0,50-0,75	36-48	0,48	0,03	LCEX1105-A60R	■			
	0,50-0,75	36-48	0,48	0,03	LCEX1105-A60L	■			
	0,75-1,25	20-36	0,73	0,07	LCEX1105-AG60R	■			
	0,75-1,25	20-36	0,73	0,07	LCEX1105-AG60L	■			
1,25-1,75	20-16	0,98	0,12	LCEX1105-G60R	■				
1,25-1,75	16-20	0,98	0,12	LCEX1105-G60L	■				

Нарезание резьб – ISO Метрическая

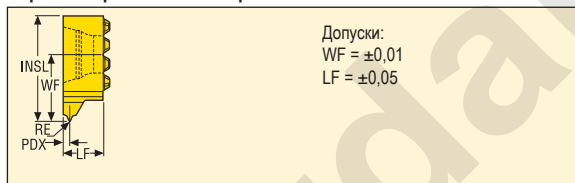

Размер	Размеры в мм		
	WF	LF	INSL
1105	6,70	4,00	10,70

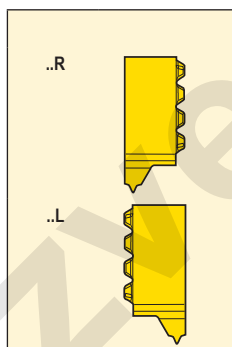

Пластины	Шаг		Размеры в мм		Обозначение	Сплавы			
	мм	Витков/ дюйм	PDX	RE		С покрытием			
						CP500			
LCEX	1,0	–	0,60	0,07	LCEX1105-1.0ISOR	■			
	1,0	–	0,60	0,07	LCEX1105-1.0ISOL	■			
	1,5	–	0,85	0,12	LCEX1105-1.5ISOR	■			
	1,5	–	0,80	0,12	LCEX1105-1.5ISOL	■			
	2,0	–	1,10	0,17	LCEX1105-2.0ISOR	■			
	2,0	–	1,10	0,17	LCEX1105-2.0ISOL	■			
	2,5	–	1,35	0,18	LCEX1105-2.5ISOR	■			
	2,5	–	1,35	0,18	LCEX1105-2.5ISOL	■			
	3,0	–	1,60	0,21	LCEX1105-3.0ISOR	■			
	3,0	–	1,60	0,21	LCEX1105-3.0ISOL	■			

■ Изделие стандартного ассортимента
Уточните действующую цену

Нарезание резьб – Whitworth, BSW

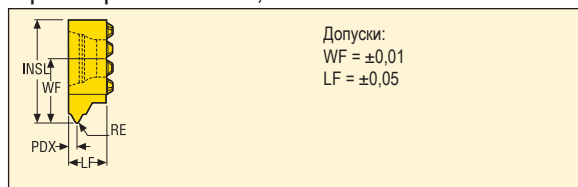

Размер	Размеры в мм		
	WF	LF	INSL
1105	6,70	4,00	10,70

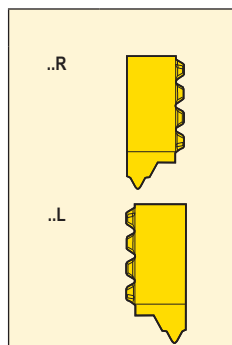

Пластины	Шаг		Размеры в мм		Обозначение	Сплавы			
	мм	Витков/ дюйм	PDX	RE		С покрытием			
						CP500			
LCEX	–	14	1,00	0,24	LCEX1105-14WR	■			
	–	14	1,00	0,24	LCEX1105-14WL	■			
	–	19	0,77	0,15	LCEX1105-19WR	■			
	–	19	0,77	0,15	LCEX1105-19WL	■			

Нарезание резьб – TR-DIN103

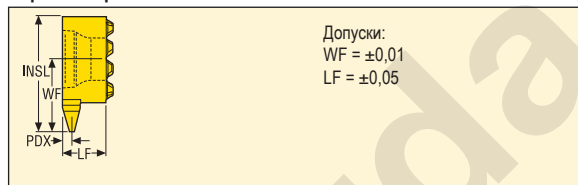

Размер	Размеры в мм		
	WF	LF	INSL
1105	6,70	4,00	10,70

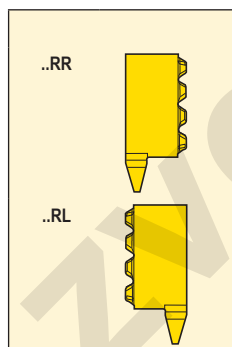

Пластины	Шаг		Размеры в мм		Обозначение	Сплавы			
	мм	Витков/ дюйм	PDX	RE		С покрытием			
						CP500			
LCEX	1,5	–	0,80	0,10	LCEX1105-1.5TRR	■			
	1,5	–	0,80	0,10	LCEX1105-1.5TRL	■			
	2,0	–	1,10	0,15	LCEX1105-2.0TRR	■			
	2,0	–	1,10	0,15	LCEX1105-2.0TRL	■			
	3,0	–	1,60	0,15	LCEX1105-3.0TRR	■			
	3,0	–	1,60	0,15	LCEX1105-3.0TRL	■			

■ Изделие стандартного ассортимента
Уточняйте действующую цену

Нарезание резьб – UN

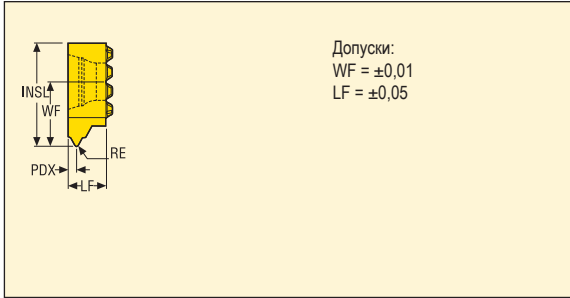

Размер	Размеры в мм		
	WF	LF	INSL
0804	4,78	3,30	7,78

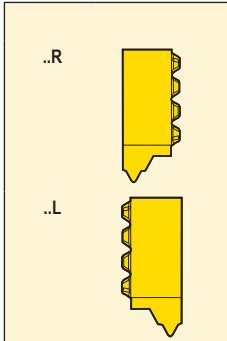

Пластины	Шаг		Размеры в мм		Обозначение	Сплавы			
	мм	Витков/ дюйм	PDX	RE		С покрытием			
						CP500			
LCEX	–	32	0,5	0,04	LCEX0804-32UNR	■			
	–	32	0,5	0,04	LCEX0804-32UNL	■			
	–	24	0,6	0,07	LCEX0804-24UNR	■			
	–	24	0,6	0,07	LCEX0804-24UNL	■			
	–	20	0,7	0,09	LCEX0804-20UNR	■			
	–	20	0,7	0,09	LCEX0804-20UNL	■			
	–	16	0,9	0,13	LCEX0804-16UNR	■			
	–	16	0,9	0,13	LCEX0804-16UNL	■			

■ Изделие стандартного ассортимента
 Уточняйте действующую цену

Нарезание резьб – NPT

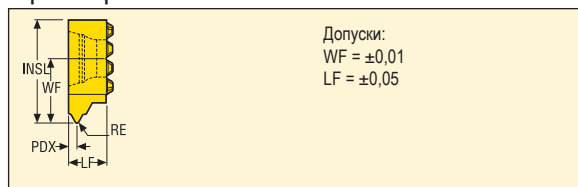

Размер	Размеры в мм		
	WF	LF	INSL
0804	4,78	3,30	7,78

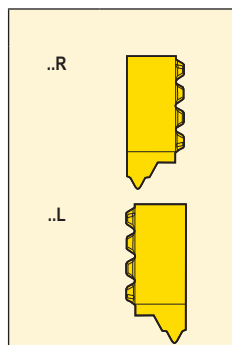

Пластины	Шаг		Размеры в мм		Обозначение	Сплавы			
	мм	Витков/ дюйм	PDX	RE		С покрытием			
						CP500			
LCEX	–	27	0,57	0,03	LCEX0804-27NPTR	■			
	–	27	0,57	0,03	LCEX0804-27NPTL	■			

Нарезание резьб – NPTF

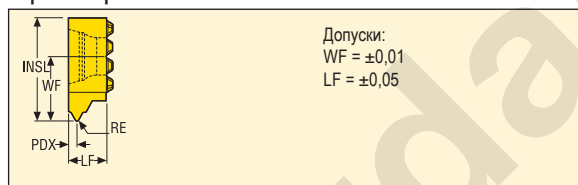

Размер	Размеры в мм		
	WF	LF	INSL
0804	4,78	3,30	7,78

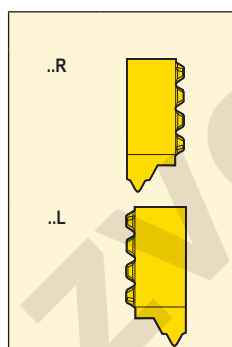

Пластины	Шаг		Размеры в мм		Обозначение	Сплавы			
	мм	Витков/ дюйм	PDX	RE		С покрытием			
						CP500			
LCEX	–	27	0,57	0,04	LCEX0804-27NPTFR	■			
	–	27	0,57	0,04	LCEX0804-27NPTFL	■			

■ Изделие стандартного ассортимента
Уточняйте действующую цену

Державки



C	E	R	25	25	M	14	Q	HD
1	2	3	4	5	6	7	8	9

<p>1. Крепление пластины</p> <p>C</p> <p>Прижим</p>	<p>2. Наружные/Внутренние</p> <p>E = Наружные</p> <p>N = Внутренние</p> <p>EA = Наружные радиальные</p>	<p>3. Версия</p> <p>L</p> <p>R</p> <p>X = Специальный</p>
<p>4. Высота хвостовика</p> <p>H</p> <p>12 = 12 мм 16 = 16 мм 20 = 20 мм и т.д.</p>	<p>5. Ширина хвостовика/диаметр</p> <p>B DMM</p> <p>12 = 12 мм 16 = 16 мм 20 = 20 мм и т.д.</p>	<p>6. Длина инструмента</p> <p>LF</p> <p>H = 100 мм K = 125 мм M = 150 мм P = 170 мм R = 200 мм</p> <p>H = 100 мм K = 125 мм M = 150 мм P = 170 мм R = 200 мм</p>
<p>7. Длина режущей кромки</p> <p>IGL</p> <p>Если длина режущей кромки обозначается только одной цифрой, маркировка должна начинаться с 0 Пример: Длина режущей кромки = 9,525 мм Символ = 09</p>	<p>8. Прочая информация</p> <p>A = Стальная, с каналом для СОЖ</p> <p>D = Державка для обработки глубоких канавок</p> <p>Q = Державка/коленчатая</p>	<p>9. Внутреннее обозначение</p> <p>HD = Для тяжелой обработки</p>

Пластины

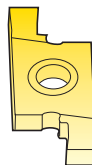

14	E	R	3.4	FG
1	2	3	4	5

1. Длина режущей кромки

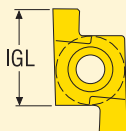

Если длина режущей кромки обозначается только одной цифрой, маркировка должна начинаться с 0

Пример:
 Длина режущей кромки = 9,525 мм
 Символ = 09

2. Наружные/Внутренние

E = Наружные
 N = Внутренние
 EA = Наружные радиальные

3. Версия



4. Ширина канавки

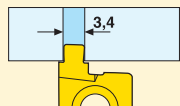

Пример:
 3.4 = 3,4 мм

5. Стандартные канавки

FG = Радиальная канавка (CW x 1)
 FD = Рад. глубок. канавка (CW x 2)
 D76 = Для выхода резьб
 R = Для радиуса
 ST = Для неподвижных уплотнительных колец
 DY = Для подвижных уплотнительных колец
 AX = Уплот. кольцо торц.
 FA = Осевая канавка (CW x 1)

Обработка канавок – Прецизионные канавки, соотношение глубина/ширина 1:1 (2:1)



zvezdatools.ru

Держатели

Система державки основана на резьбонарезной системе Snap Tap. Державки имеют сменные подкладки разработанные для защиты посадочного места пластины.

Система предназначена для радиальной наружной, внутренней и осевой обработки канавок. Система обеспечивает обработку осевых канавок от 16 мм наружного диаметра и внутренних радиальных канавок минимальным диаметром 13 мм

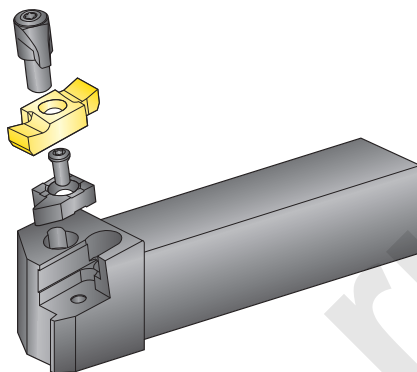

Пластины

Номенклатура канавочных пластин включает пластины для обработки большинства возможных профилей канавок: для замковых (пружинных) колец, для уплотнительных колец, канавок выхода резьбы и радиусных канавок. Диапазон канавочных пластин может использоваться для канавок с отношением глубины к ширине до 1:1.

Пластины с обозначением FD могут использоваться для канавок с отношением глубины к ширине до 2:1.

Замковое кольцо

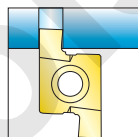

Уплотнительные кольца

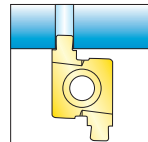

Канавка для выхода резьбы

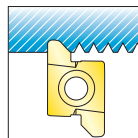

Радиус

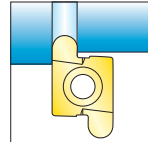

ISO классификация сплавов

Сталь
Нержавеющая сталь
Чугун
Цветные сплавы
Суперсплавы и титан
Материалы высокой твердости

	P					M					K					N				S				H					
	P01	P10	P20	P30	P40	P50	M01	M10	M20	M30	M40	K01	K10	K20	K30	K40	N01	N10	N20	N30	S01	S10	S20	S30	H01	H10	H20	H30	H40
CP30																													
CP500																													

CP30

Износостойкий CVD сплав, разработанный для обработки канавок на различных материалах. Хорошая комбинация износостойкости и возможности обработки сталей и чугунов на высоких скоростях.

CP500

Универсальный твердый PVD сплав, разработанный для обработки канавок на различных материалах. Универсальный выбор.

Спецификация заказа для специальных К-пластин

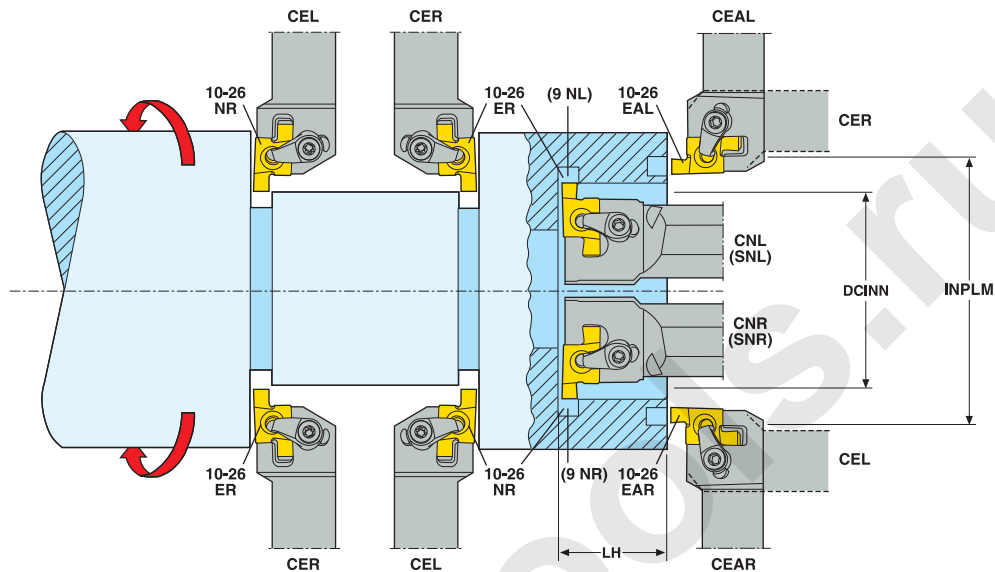

Обработка внутренних канавок:

На операциях NR и NL, показанных выше (державки CNR и CNL), всегда обращайте внимание на диаметр отверстия и осевое положение канавки = LH. В случае малых диаметров отверстия используйте державку SNR и SNL с пластиной 9NR и 9NL соответственно.

Обработка осевых канавок:

На операциях типа EAR и EAL (державка CEAR и CEAL) должен учитываться наружный размер канавки (INPLM).

Рекомендации по установке

Настройка

- Крепление должно быть жестким.
- Инструмент должен быть надежно закреплен, а его вылет должен быть как можно меньшим.
- Высота центра ни в коем случае не должна отклоняться более чем на $\pm 0,1$ мм от центра детали.

Обработка внутренних канавок

- Определяющими факторами для обработки без вибрации являются отношение длины вылета державки к ее диаметру и ширина режущей пластины.
- В неблагоприятных условиях необходимо уменьшить скорость резания и подачу до значений ниже рекомендуемых.

Обработка радиусных канавок и канавок с трапециевидальным поперечным сечением

- При этом виде обработки часто возникают проблемы, связанные со стружкой. Подача должна быть снижена для получения более тонкой стружки и с целью избежания образования нароста и поломки пластины.

Формулы для расчета режимов резания см. на стр. 60.

Специальные пластины для прецизионных канавок

- Показаны шлиф. заготовки в соотв. со спецификацией.
- Заготовки выпускаются из сплавов CP30 и CP500.
- Свяжитесь с вашим представителем Seco для получения информации по ценам и условиям поставки.

Допуски по различным профилям канавок:

Допуски		
CDXI	CW	RE
$\pm 0,025$	$\pm 0,025$	$\pm 0,03$

Пластины	Размеры				Подкладная пластина	Пластины	
	IGL	W1	CW	CDXI	Стандарт КХ		
	9,0	6 350	2,7	2,70	–	9NR/NL	
		9,0	6 350	2,7	2,70	KX10	10ER/NR 10EAR/EAL
		12,0	6 350	2,7	5,65	KX12	12ER/NR 12EAR/EAL
		14,0	9 525	4,2	4,40	KX14	14ER/NR 14EAR/EAL
		20,0	12 700	6,3	7,30	KX20	20ER/NR 20EAR/EAL
26,0	15 875	10,0	10,10	KX26	26ER/NR 26EAR/EAL		

Скорость резания, v_c (м/мин)

В этом разделе рекомендации по скоростям резания даются для различных материалов.

См. таблицы на стр. 790 для классификации материала заготовки по SMG.

В таблице даны рекомендации начальным значениям подачи (f) и скорости резания (v_c) для выбранной ширины обработки CW .

Рекомендации по режимам для обработки канавок даются для обработки на всю глубину резания.

Рекомендации по скорости резания даны исходя из стойкости 15 минут с применением СОЖ.

Рекомендуем использовать специальную программу My Pages – Доступно на сайте www.secotools.com

v_c = скорость резания (м/мин)

CW = ширина обработки (мм)

f = подача (мм/об.)

CP30

SMG		CW = 0,5-2,0		CW = 2,0-4,0		CW = 4,0-6,0		CW = 6,0-8,0		CW = 8,0-10,0	
		f	v_c	f	v_c	f	v_c	f	v_c	f	v_c
P1	CP30	0,095	195	0,15	165	0,17	160	0,20	150	0,22	140
P2	CP30	0,10	190	0,16	160	0,17	155	0,20	145	0,22	140
P3	CP30	0,095	165	0,15	140	0,17	135	0,19	125	0,20	125
P4	CP30	0,090	145	0,14	125	0,16	120	0,19	110	0,20	110
P5	CP30	0,090	140	0,14	120	0,16	115	0,18	110	0,20	105
P6	CP30	0,090	160	0,14	135	0,16	130	0,18	120	0,20	115
P7	CP30	0,090	150	0,14	125	0,16	120	0,18	115	0,20	110
P8	CP30	0,095	140	0,15	115	0,17	110	0,19	105	0,20	105
P11	CP30	0,090	145	0,14	125	0,16	115	0,18	110	0,20	105
P12	CP30	0,060	95	0,095	85	0,11	80	0,12	75	0,14	70
M1	CP30	0,10	220	0,16	165	0,17	155	0,20	135	0,22	120
M2	CP30	0,090	185	0,14	145	0,16	130	0,18	120	0,20	105
M3	CP30	0,070	150	0,11	130	0,13	115	0,15	105	0,16	100
M4	CP30	0,065	115	0,10	100	0,11	95	0,13	85	0,14	80
M5	CP30	0,065	95	0,10	85	0,11	80	0,13	70	0,14	70

CP500

SMG		CW = 0,5-2,0		CW = 2,0-4,0		CW = 4,0-6,0		CW = 6,0-8,0		CW = 8,0-10,0	
		f	v_c	f	v_c	f	v_c	f	v_c	f	v_c
P1	CP500	0,095	150	0,15	125	0,17	120	0,20	115	0,22	110
P2	CP500	0,10	145	0,16	120	0,17	120	0,20	110	0,22	105
P3	CP500	0,095	125	0,15	105	0,17	100	0,19	95	0,20	95
P4	CP500	0,090	115	0,14	95	0,16	90	0,19	85	0,20	85
P5	CP500	0,090	105	0,14	90	0,16	85	0,18	85	0,20	80
P6	CP500	0,090	120	0,14	105	0,16	100	0,18	95	0,20	90
P7	CP500	0,090	115	0,14	95	0,16	90	0,18	90	0,20	85
P8	CP500	0,095	105	0,15	90	0,17	85	0,19	80	0,20	80
P11	CP500	0,090	110	0,14	95	0,16	90	0,18	85	0,20	80
P12	CP500	0,060	75	0,095	65	0,11	60	0,12	60	0,14	55
M1	CP500	0,10	170	0,16	125	0,17	120	0,20	100	0,22	95
M2	CP500	0,090	140	0,14	110	0,16	100	0,18	90	0,20	80
M3	CP500	0,070	115	0,11	100	0,13	90	0,15	80	0,16	75
M4	CP500	0,065	85	0,10	75	0,11	75	0,13	65	0,14	65
M5	CP500	0,065	70	0,10	65	0,11	60	0,13	55	0,14	50
K1	CP500	0,10	130	0,16	110	0,17	105	0,20	100	0,22	95
K2	CP500	0,090	115	0,14	95	0,16	90	0,18	85	0,20	80
K3	CP500	0,090	100	0,14	80	0,16	75	0,18	70	0,20	65
K4	CP500	0,090	95	0,14	75	0,16	70	0,18	65	0,20	65
K5	CP500	0,080	60	0,13	47	0,14	45	0,16	42	0,18	40
K6	CP500	0,090	85	0,14	70	0,16	65	0,18	65	0,20	60
K7	CP500	0,080	75	0,13	60	0,14	60	0,16	55	0,18	50
N11	CP500	0,13	90	0,20	75	0,22	70	0,26	65	0,28	65
S1	CP500	0,065	18	0,10	16	0,11	15	0,13	15	0,14	14
S2	CP500	0,065	16	0,10	14	0,11	13	0,13	13	0,14	12
S3	CP500	0,060	14	0,090	12	0,10	12	0,12	11	0,13	11

Державки для обработки мелких канавок

Snap-Tap

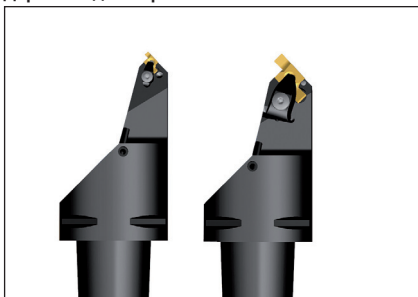

• Номенклатуру пластин см. на стр. 721, 723-726, 728

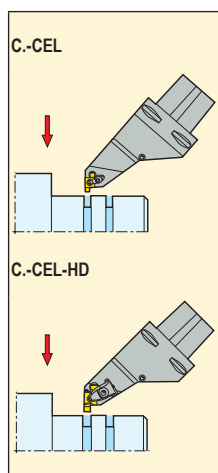
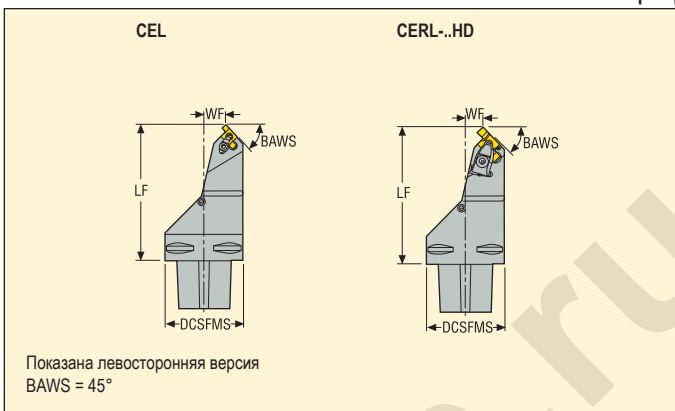

Хвост Seco-Capto	Обозначение	Размеры в мм			KG	Snap-Tap
		DCSFMS	WF	LF		
C6	10/12 C6-CEL-20110-10	63	20,0	110,0	1,6	10../ 12..
	14 C6-CEL-18110-14	63	18,0	110,0	1,7	14..
	20 C6-CEL-14110-20HD	63	14,0	110,0	1,7	20..
	26 C6-CEL-07110-26HD	63	7,0	110,0	1,7	26..

Комплектующие, Включено в комплект поставки

Для держателя	Прижим	Ключ прижима	Прижим, набор	Винт прижима	Сопло	Подкладная пластина (К)	Винт подкл. пластины	Пружина
-10	–	T15P-2	CSP16-T15P	–	CN8	KX10-2	CS2507-T07P	–
-14	–	T15P-2	CSP16-T15P	–	CN8	KX14-2	CS3507-T09P	–
-20HD	CHD22	T20P-7	–	L86025-T20P	CN8	KX20-2	CS4009-T15P	S7616
-26HD	CHD27	T20P-7	–	L86025-T20P	CN8	KX26-2	C05012-T15P	S7616

Доп. части, Заказывается отдельно

Для держателя	Ключ винта подкладной пластины	Число зубьев						
-10	T07P-2	KX10-0	KX10-1	KX10-3	KX10-4	KX10-5	KX10-99	KX12-2*
-14	T09P-2	KX14-0	KX14-1	KX14-3	KX14-4	KX14-5	–	–
-20HD	T15P-2	KX20-0	KX20-1	KX20-3	KX20-4	KX20-5	KX20-99	–
-26HD	T15P-2	KX26-0	KX26-1	KX26-3	KX26-4	KX26-5	KX26-99	–

Пожалуйста, уточняйте наличие на складе и действующую цену

*Подкладная пластина KX12-2 для пластины 12..

Державки для прецизионной обработки канавок

Snap-Tap



• Номенклатуру пластин см. на стр. 721, 723-726, 728

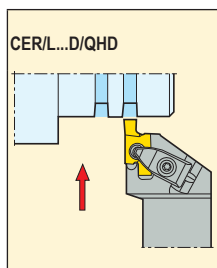
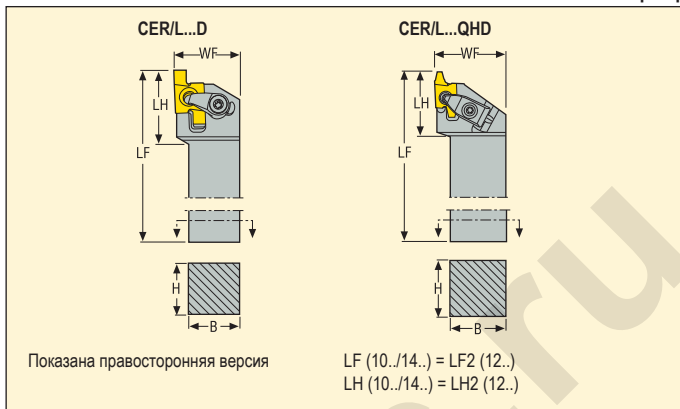

	Обозначение	Размеры в мм							KG	
		H	B	LF 10../14..	LF2 12..	WF	LH 10../14..	LH2 12..		
10/12	CER1212M10D	12	12	150	153	16	21,5	24,5	0,2	10../12..
	CER1616H10D	16	16	100	103	16	21,5	24,5	0,2	10../12..
	CER2020K10D	20	20	125	128	25	21,5	24,5	0,4	10../12..
	CER2525M10D	25	25	150	153	32	21,5	24,5	0,8	10../12..
	CER3225P10D	32	25	170	173	32	22,5	25,5	1,1	10../12..
	CEL1212M10D	12	12	150	153	16	21,5	24,5	0,2	10../12..
	CEL1616H10D	16	16	100	103	16	21,5	24,5	0,2	10../12..
	CEL2020K10D	20	20	125	128	25	21,5	24,5	0,4	10../12..
	CEL2525M10D	25	25	150	153	32	21,5	24,5	0,8	10../12..
CEL3225P10D	32	25	170	173	32	22,5	25,5	1,1	10../12..	
14	CER2525M14QHD	25	25	150	–	32	26,0	–	0,8	14..
	CER3225P14QHD	32	25	170	–	32	26,0	–	1,1	14..
	CER3232P14QHD	32	32	170	–	32	26,0	–	1,4	14..
	CEL2525M14QHD	25	25	150	–	32	26,0	–	0,8	14..

Комплекующие, Включено в комплект поставки

Для держателя	Прижим	Ключ прижима	Прижим, набор	Винт прижима	Подкладная пластина (К)	Винт подкл. пластины	Пружина
..10D	–	T15P-2	CSP16-T15P	–	KX10-2	CS2507-T07P	–
..14QHD	CHD16	T15P-2	–	L85020-T15P	KX14-2	CS3507-T09P	S6912

Доп. части, Заказываются отдельно

Для держателя	Ключ винта подкладной пластины	Число зубьев				
..10D	T07P-2	KX12-2*	–	–	–	–
..14QHD	T09P-2	KX14-0	KX14-1	KX14-3	KX14-4	KX14-5

Пожалуйста, уточняйте наличие на складе и действующую цену

*Подкладная пластина KX12-2 для пластины 12..

Державки для прецизионной обработки канавок

Snap-Tap



• Номенклатуру пластин см. на стр. 721, 723-726, 728

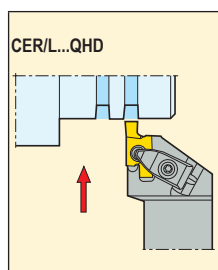
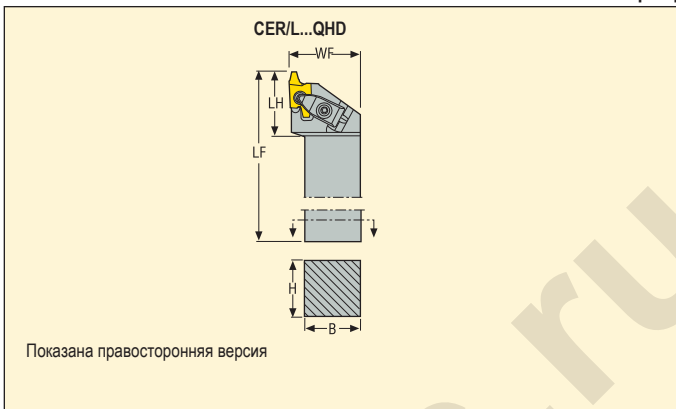

	Обозначение	Размеры в мм					KG	
		H	B	LF	WF	LH		
20	CER2525M20QHD	25	25	150	32	34	0,8	20..
	CER3225P20QHD	32	25	170	32	34	1,1	20..
	CER3232P20QHD	32	32	170	40	34	1,4	20..
	CEL2525M20QHD	25	25	150	32	34	0,8	20..
	CEL3225P20QHD	32	25	170	32	34	1,1	20..
	CEL3232P20QHD	32	32	170	40	34	1,4	20..
26	CER2525M26QHD	25	25	150	40	44	0,9	26..
	CER3225P26QHD	32	25	170	40	44	1,2	26..
	CER3232P26QHD	32	32	170	40	44	1,4	26..
	CEL2525M26QHD	25	25	150	40	44	0,9	26..
	CEL3225P26QHD	32	25	170	40	44	1,2	26..
	CEL3232P26QHD	32	32	170	40	44	1,4	26..

Комплектующие, Включено в комплект поставки

Для держателя	Прижим	Ключ прижима	Винт прижима	Подкладная пластина (К)	Винт подкл. пластины	Пружина
...20	CHD22	T20P-7	L86025-T20P	KX20-2	CS4009-T15P	S7616
...26	CHD27	T20P-7	L86025-T20P	KX26-2	C05012-T15P	S7616

Доп. части, Заказывается отдельно

Для держателя	Ключ винта подкладной пластины	Число зубьев					
...20	T15P-2	KX20-0	KX20-1	KX20-3	KX20-4	KX20-5	KX20-99
...26	T15P-2	KX26-0	KX26-1	KX26-3	KX26-4	KX26-5	KX26-99

Пожалуйста, уточняйте наличие на складе и действующую цену

Державки для прецизионной обработки осевых канавок

Snap-Tap



• Номенклатуру пластин см. на стр. 722, 727

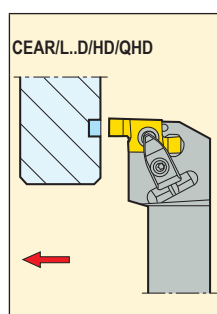
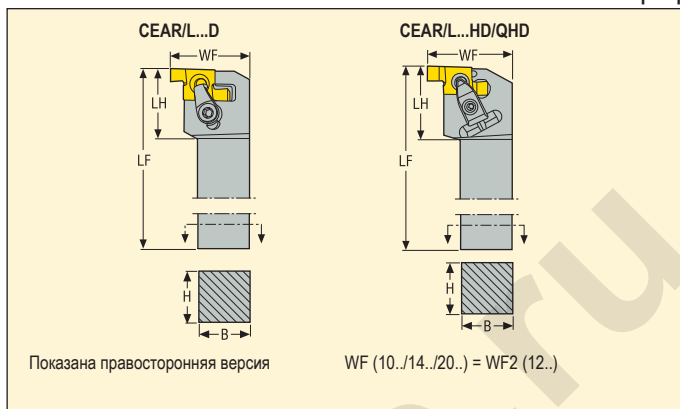

	Обозначение	Размеры в мм								KG	
		H	B	LF	WF 10../14../20..	WF2 12..	LH	INPLM* 10../14../20..	INPLM* 12..		
10/12	CEAR2525M10D	25	25	150	35,4	38,4	22	16	18,0	0,8	10../ 12..
	CEAL2525M10D	25	25	150	35,4	38,4	22	16	18,0	0,8	10../ 12..
14	CEAR2525M14HD	25	25	150	36,9	–	31	22	–	0,8	14..
	CEAL2525M14HD	25	25	150	36,9	–	31	22	–	0,8	14..
20	CEAR2525M20QHD	25	25	150	39,4	–	35	28	–	0,9	20..
	CEAL2525M20QHD	25	25	150	39,4	–	35	28	–	0,9	20..

*INPLM см. на стр. 709

Комплектующие, Включено в комплект поставки

Доп. части*

Для держателя	Прижим	Ключ прижима	Прижим, набор	Винт прижима	Подкладная пластина (KL)	Подкладная пластина (KR)	Винт подкл. пластины	Пружина	Подкладная пластина	Ключ винта подкладной пластины
CEAR..10	–	T15P-2	CSP16-T15P	–	–	AKR10	CS2507-T07P	–	KX12-2**	T07P-2
CEAL..10	–	T15P-2	CSP16-T15P	–	AKL10	–	CS2507-T07P	–	KX12-2**	T07P-2
CEAR..14	CHD16	T15P-2	–	L85020-T15P	–	AKR14	CS3507-T09P	S6912	–	T09P-2
CEAL..14	CHD16	T15P-2	–	L85020-T15P	AKL14	–	CS3507-T09P	S6912	–	T09P-2
CEAR..20	CHD22	T20P-7	–	L86025-T20P	–	AKR20	CS4009-T15P	S7616	–	T15P-2
CEAL..20	CHD22	T20P-7	–	L86025-T20P	AKL20	–	CS4009-T15P	S7616	–	T15P-2

Пожалуйста, уточняйте наличие на складе и действующую цену

*Заказывается отдельно

**Подкладная пластина KX12-2 для пластины 12..

Державки для прецизионной обработки канавок

Snap-Tap



• Номенклатуру пластин см. на стр. 720

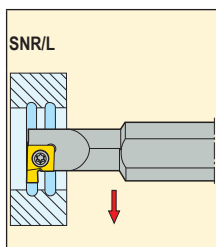
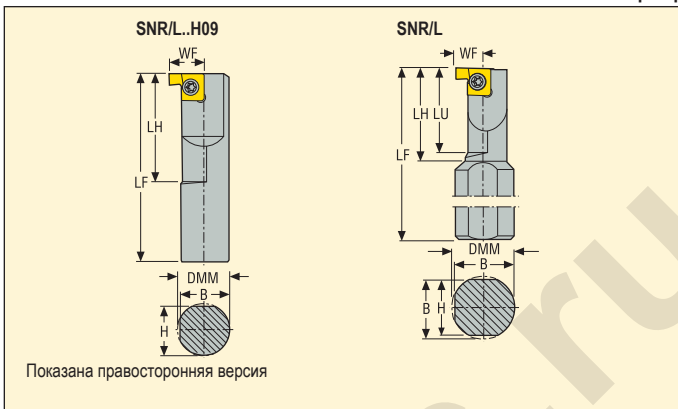

	Обозначение	Размеры в мм								KG	
		DMM	H	B	LF	WF	LH	LU	DCINN*		
09	SNR0010H9	10	9,5	9,5	100	7,5	20	–	14	0,1	9..
	SNR0010K9	16	15,5	15,5	125	6,5	25	23	14	0,2	9..
	SNR0013L9	16	15,5	15,5	140	8,0	32	30	17	0,2	9..
	SNR0016M9	16	15,5	15,5	150	9,5	40	38	20	0,3	9..
	SNL0010H9	10	9,5	9,5	100	7,5	20	–	14	0,1	9..
	SNL0010K9	16	15,5	15,5	125	6,5	25	23	14	0,2	9..
	SNL0013L9	16	15,5	15,5	140	8,0	32	30	17	0,2	9..
	SNL0016M9	16	15,5	15,5	150	9,5	40	38	20	0,3	9..

*DCINN – минимальный диаметр отверстия, см. стр. 709

Комплектующие, Включено в комплект поставки

Для держателя	Ключ	Винт
..09	T07P-2	C02506-T07P

Пожалуйста, уточняйте наличие на складе и действующую цену

Державки для прецизионной обработки канавок

Snap-Tap

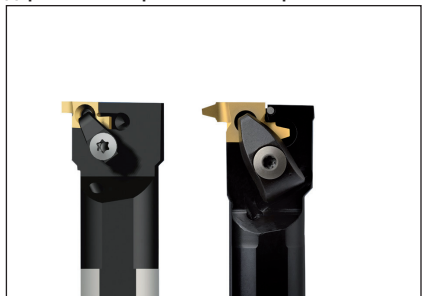

• Номенклатуру пластин см. на стр. 721, 723-726, 728

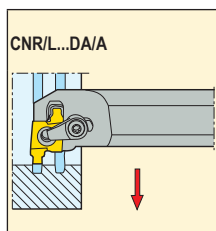
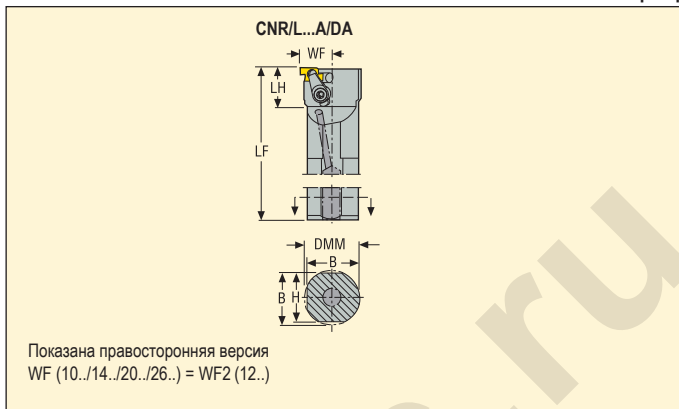

	Обозначение	Размеры в мм								KG		
		DMM	H	B	LF	WF	WF2 12..	LH	DCINN*			DCINN2
10/12	CNR0020P10DA	20	18	19	170	13,5	16,5	26	26	29	0,4	10../12..
	CNR0025R10DA	25	23	24	200	16,0	19,0	28	31	34	0,7	10../12..
	CNR0032S10DA	32	30	31	250	19,5	22,5	31	38	41	1,4	10../12..
	CNL0020P10DA	20	18	19	170	13,5	16,5	26	26	29	0,4	10../12..
	CNL0025R10DA	25	23	24	200	16,0	19,0	28	31	34	0,7	10../12..
	CNL0032S10DA	32	30	31	250	19,5	22,5	31	38	41	1,4	10../12..
14	CNR0020P14A	20	18	19	170	15,0	–	32	30	–	0,4	14..
	CNR0025R14A	25	23	24	200	17,5	–	45	34	–	0,7	14..
	CNR0032S14A	32	30	31	250	21,0	–	48	40	–	1,4	14..
	CNR0040T14A	40	37	39	300	25,0	–	50	48	–	2,6	14..
	CNL0020P14A	20	18	19	170	15,0	–	32	30	–	0,4	14..
	CNL0025R14A	25	23	24	200	17,5	–	45	34	–	0,7	14..
	CNL0032S14A	32	30	31	250	21,0	–	48	40	–	1,4	14..

*DCINN – минимальный диаметр отверстия, см. стр. 709

Комплектующие, Включено в комплект поставки

Доп. части*

Для держателя	Ключ прижима	Прижим, набор	Подкладная пластина (К)	Винт подкл. пластины	Подкладная пластина	Ключ винта подкладной пластины
..10	T15P-2	CSP16-T15P	KX10-2	CS2507-T07P	KX12-2**	T07P-2
..14	T15P-2	CSP16-T15P	KX14-2	CS3507-T09P	–	T09P-2

Пожалуйста, уточняйте наличие на складе и действующую цену

*Заказывается отдельно
**Подкладная пластина KX12-2 для пластины 12..

Державки для прецизионной обработки канавок

Snap-Tap

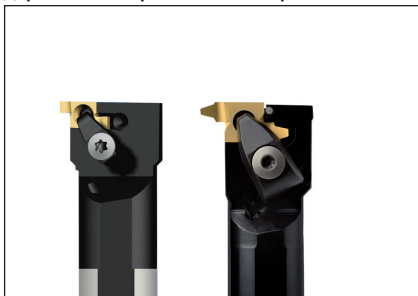

• Номенклатуру пластин см. на стр. 721, 723-726, 728

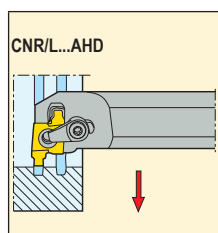
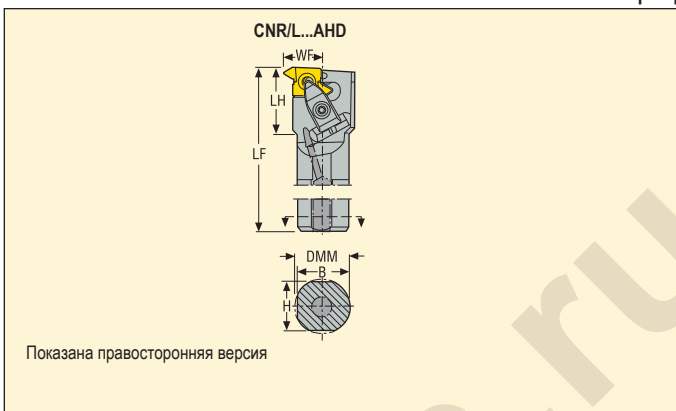

	Обозначение	Размеры в мм								KG	
		DMM	H	B	LF	WF	LH	DCINN*	DCINN2		
20	CNR0025R20AHD	25	23	24,0	200	20,5	50	38	–	0,7	20..
	CNR0032S20AHD	32	30	31,0	250	24,0	50	44	38	1,5	20..
	CNR0040T20AHD	40	37	38,5	300	28,0	50	51	40	2,6	20..
	CNL0025R20AHD	25	23	24,0	200	20,5	50	38	–	0,7	20..
	CNL0032S20AHD	32	30	31,0	250	24,0	50	44	38	1,4	20..
26	CNR0032S26AHD	32	30	31,0	250	27,0	61	50	50	1,5	26..
	CNR0040T26AHD	40	37	38,5	300	31,0	60	55	50	2,6	26..
	CNR0050U26AHD	50	47	48,5	350	36,0	62	65	–	4,8	26..
	CNR0063V26AHD	63	60	61,5	400	42,5	64	80	63	8,9	26..
	CNL0040T26AHD	40	37	38,5	300	31,0	60	55	50	2,6	26..

*DCINN – минимальный диаметр отверстия, см. стр. 709

Комплектующие, Включено в комплект поставки

Для держателя	Прижим	Ключ прижима	Винт прижима	Подкладная пластина (К)	Винт подкл. пластины	Пружина
...20AHD	CHD22	T20P-7L	L86025-T20P	KX20-2	CS4009-T15P	S7616
...26AHD	CHD27	T20P-7L	L86025-T20P	KX26-2	C05012-T15P	S7616



Доп. части, Заказывается отдельно

Для держателя	Ключ винта подкладной пластины	Число зубьев					
..20	T15P-2	KX20-0	KX20-1	KX20-3	KX20-4	KX20-5	KX20-99
...32/40/63..26	T15P-2	KX26-0	KX26-1	KX26-3	KX26-4	KX26-5	KX26-99
..50..26	T15P-2	KX26-0	KX26-1	KX26-3	KX26-4	KX26-5	KX26-99

Пожалуйста, уточняйте наличие на складе и действующую цену

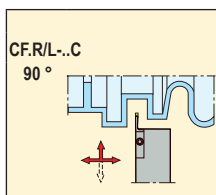
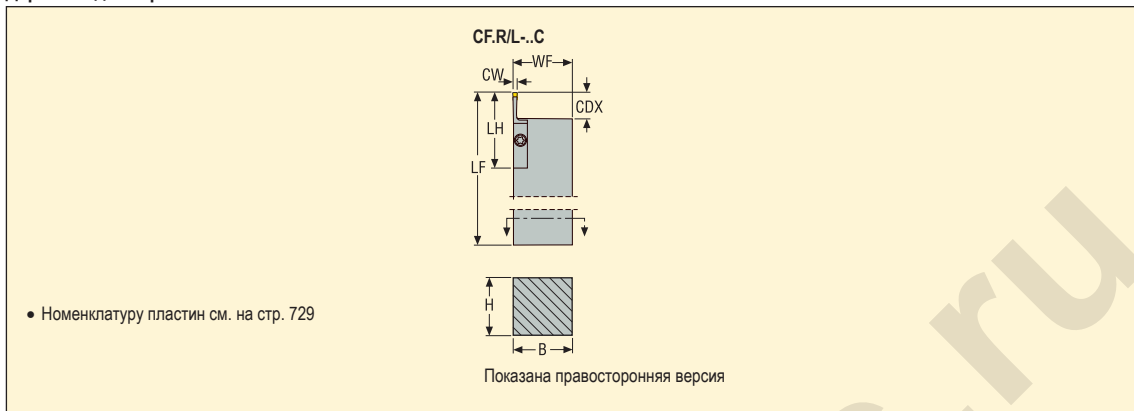
Державки для керамических пластин LPGN



		Обозначение	Размеры в мм					CDX	 KG	Размер гнезда	
			H	B	LF	WF	LH				
3,17		CFOR3244M-0317C	32	44	150	44,2	56,4	19,4	1,5	3,17	LPGN1204..
		CFOL3244M-0317C	32	44	150	44,2	56,4	19,4	1,5	3,17	LPGN1204..
6,35		CFLR3244M-0635C	32	44	150	44,6	66,6	29,1	1,5	6,35	LPGN1906..
		CFL3244M-0635C	32	44	150	44,6	66,6	29,1	1,5	6,35	LPGN1906..
9,52		CFKR3244M-0952C	32	44	150	45,0	76,8	38,5	1,5	9,52	LPGN2508..
		CFKL3244M-0952C	32	44	150	45,0	76,8	38,5	1,4	9,52	LPGN2508..

Комплектующие, Включено в комплект поставки

Для держателя	Прижим	Ключ прижима
		
-0317C	CER024	T30P-7
-0317C	CEL024	T30P-7
-0635C	CER055	T30P-7
-0635C	CEL055	T30P-7
-0952C	CER087	T30P-7
-0952C	CEL087	T30P-7

Пожалуйста, уточняйте наличие на складе и действующую цену

Пластины – Прецизионная обр. канавок, обр. радиальных канавок

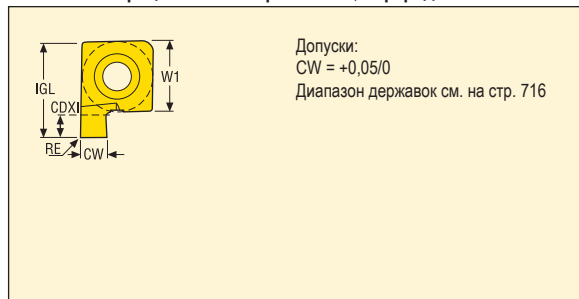

Допуски:
CW = +0,05/0
Диапазон державок см. на стр. 716

Размер	Размеры в мм		
	W1	IGL	RE
9	6,35	9,0	0,0

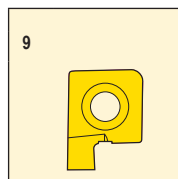

Для стопорного кольца	Шаг резьбы витков/дюйм	CW мм	CDXI мм	Обозначение Внутр. лев.	Сплавы			Обозначение Внутр. прав.	Сплавы		
					С покрытием				С покрытием		
					CP30	CP500			CP30	CP500	
1,00	-	1,15	1,15	9NL1.15FG	■	■	9NR1.15FG	■	■		
1,20	-	1,35	1,35	9NL1.35FG		■	9NR1.35FG	■	■		
1,50	-	1,65	1,65	9NL1.65FG		■	9NR1.65FG	■	■		
1,75	-	1,90	1,90	9NL1.9FG		■	9NR1.9FG	■	■		
2,00	6TPI	2,15	2,15	9NL2.15FG		■	9NR2.15FG	■	■		
2,50	-	2,65	2,65	9NL2.65FG	■	■	9NR2.65FG	■	■		

■ Изделие стандартного ассортимента
Уточняйте действующую цену

Пластины – Прецизионная обр. канавок, обр. осевых канавок

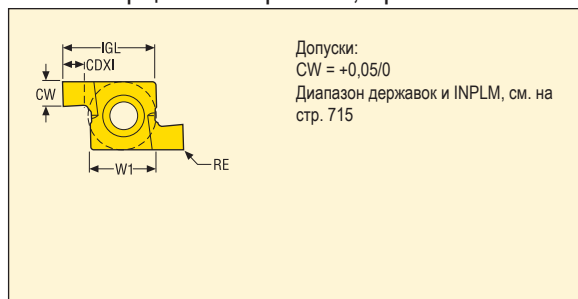

Размер	Размеры в мм				
	CW	W1	IGL	CDXI	RE
10	2,50	6,350	9	2,5	0,0
12	2,50	6,350	12	5,0	0,2
14	4,00	9,525	14	4,0	0,0
20	6,00	12,700	20	6,0	0,0

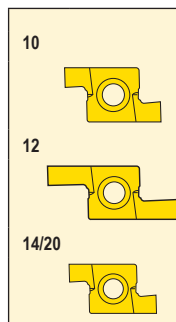

Для ширины мм	INPLM	Обозначение Внesh. прав.	Сплавы				Обозначение Внешний левый	Сплавы					
			С покрытием					С покрытием					
			CP30	CP500				CP30	CP500				
2,5	16	10EAR2.5FA	■	■									
2,5	18	12EAR2.5FD		■									
4,0	22	14EAR4.0FA	■	■				■	■				
6,0	28	20EAR6.0FA	■	■						■			

■ Изделие стандартного ассортимента
 Уточняйте действующую цену

Пластины – Прецизионная обр. канавок, обр. глубоких радиальных канавок

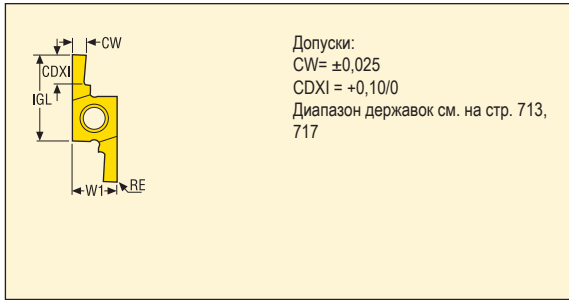

Размер	Размеры в мм	
	W1	IGL
10	6,35	9
12	6,35	12

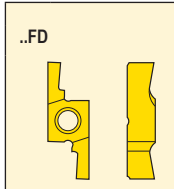

CW мм	CDXI мм	RE	Обозначение Внешн. прав. Внутр. лев.	Сплавы				Сплавы			
				С покрытием				С покрытием			
				CP30	CP500			Обозначение Внутр. прав. Внеш. лев.	CP30	CP500	
0,500	1,00	0,00	10ER0.50FD	■				10NR0.50FD	■		
0,800	1,60	0,00	10ER0.80FD	■				10NR0.80FD	■		
1,000	2,00	0,00	10ER1.00FD	■				10NR1.00FD	■		
1,040	2,08	0,00	12ER1.04FD	■				12NR1.04FD	■		
1,200	2,40	0,10	12ER1.20FD	■				12NR1.20FD	■		
1,400	2,80	0,10	12ER1.40FD	■				12NR1.40FD	■		
1,470	2,94	0,10	12ER1.47FD	■				12NR1.47FD	■		
1,500	3,00	0,10	12ER1.50FD	■				12NR1.50FD	■		
1,570	3,14	0,15	12ER1.57FD	■				12NR1.57FD	■		
1,700	3,40	0,15	12ER1.70FD	■				12NR1.70FD	■		
1,960	3,92	0,15	12ER1.96FD	■				12NR1.96FD	■		
2,000	4,00	0,20	12ER2.00FD	■				12NR2.00FD	■		
2,240	4,48	0,20	12ER2.24FD	■				12NR2.24FD	■		
2,300	4,60	0,20	12ER2.30FD	■				12NR2.30FD	■		
2,390	4,78	0,20	12ER2.39FD	■				12NR2.39FD	■		
2,650	5,30	0,20	12ER2.65FD	■				12NR2.65FD	■		

■ Изделие стандартного ассортимента
 Уточните действующую цену

Пластины – Прецизионная обр. канавок, DIN76



Допуски:
 $RE = \pm 0,05$
 Диапазон державок см. на стр. 713-714, 716-717

Размер	Размеры в мм			
	CF	W1	IGL	RE
10	2,0	6,350	9	0,50
14	3,1	9,525	14	0,75
20	4,5	12,700	20	1,00

..D76



Для макс. шага	Обозначение Внешн. прав. Внутр. лев.	KCHR°	KCHL°	Сплавы					Обозначение Внутр. прав. Внеш. лев.	KCHR°	KCHL°	Сплавы					
				С покрытием								С покрытием					
				CP30	CP500							CP30	CP500				
1,0	10ER1.0D76	0	45	■					10NR1.0D76	45	0	■					
1,5	14ER1.5D76	0	45	■	■				14NR1.5D76	45	0	■					
2,0	20ER2.0D76	0	45	■					20NR2.0D76	45	0	■					

Пластины – Прецизионная обр. канавок, обр. радиальных канавок

Допуски:
RE = ±0,05
Диапазон державок см. на стр. 713-714, 716-717

Размер	Размеры в мм		
	W	IGL	RE
10..1.0	6,350	9,0	1,00
10..1.2	6,350	9,0	1,20
14..1.5	9,525	14,0	1,50
14..2.0	9,525	14,0	2,00
20..3.0	12,700	20,0	3,00
26..4.0	15,875	26,0	4,00
26..5.0	15,875	26,0	5,00

..R

Для радиуса мм	CW мм	CDXI мм	Обозначение Внешн. прав. Внутр. лев.	Сплавы			Обозначение Внутр. прав. Внешн. лев.	Сплавы		
				С покрытием				С покрытием		
				CP30	CP500			CP30	CP500	
1,0	2,00	2,40	10ER1.0R	■			10NR1.0R	■		
1,2	2,40	2,40	10ER1.2R	■			10NR1.2R	■	■	
1,5	3,00	4,28	14ER1.5R	■	■		14NR1.5R	■	■	
2,0	4,00	4,28	14ER2.0R	■	■		14NR2.0R		■	
3,0	6,00	6,90	20ER3.0R	■	■		20NR3.0R	■	■	
4,0	8,00	9,80	26ER4.0R		■		26NR4.0R		■	
5,0	10,00	9,80	26ER5.0R		■		26NR5.0R		■	

■ Изделие стандартного ассортимента
Уточняйте действующую цену

Пластины – Прецизионная обр. канавок, уплот. кольцо неподв.

Допуски:
 CW = +0,07/-0,03
 RETR/RETL = ±0,05
 RE = ±0,15
 CDXI = ±0,025
 Диапазон державок см. на стр. 713-714, 716-717

Размер	Размеры в мм							
	CW	PDX	W1	IGL	RETR	RETL	RE	CDXI
14..1.6	2,40	2,0	9,525	14	0,20	0,20	0,50	1,110
14..2.4	3,20	2,0	9,525	14	0,23	0,23	0,50	1,780
20..3.0	3,80	3,2	12,700	20	0,30	0,30	1,00	2,250
20..3.55	4,80	3,2	12,700	20	0,30	0,30	0,75	2,640
20..4.1	5,10	3,2	12,700	20	0,40	0,40	1,00	3,190
26..5.7	6,50	5,0	15,875	26	0,40	0,40	1,00	4,560

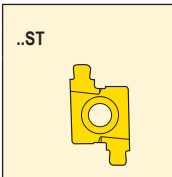

Для кольца			Обозначение Внешн. прав. Внутр. лев.	Сплавы				Сплавы				
мм	(дюйм)	Стандартный		С покрытием				Обозначение Внутр. прав. Внешн. лев.	С покрытием			
				CP30	CP500				CP30	CP500		
1,60	—	*	14ER1.6ST	■				14NR1.6ST	■			
2,40	—	*	14ER2.4ST	■								
3,00	—	*	20ER3.0ST	■				20NR3.0ST	■			
3,55	0.140	**	20ER3.55ST	■								
4,10	—	*	20ER4.1ST	■								
5,70	—	*	26ER5.7ST	■				26NR5.7ST	■			

Стандарт
 * =
 SMS 1588
 BS 4518

** =
 ISO 3601
 DIN 3771
 BS 1806

■ Изделие стандартного ассортимента
 Уточняйте действующую цену

Пластины – Прецизионная обр. канавок, уплот. кольцо торц.

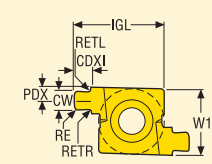

Допуски:
 CW = +0,07/-0,03
 RETR/RETL = ±0,05
 RE = ±0,15
 CDXI = ±0,025
 Диапазон державок см. на стр. 715

Размер	Размеры в мм							
	CW	PDX	W1	IGL	RETR	RETL	RE	CDXI
14..2.4	3,40	2,0	9,525	14	0,20	0,20	0,50	1,600
14..2.65	3,60	2,1	9,525	14	0,25	0,25	0,50	2,070
20..3.0	4,20	3,2	12,700	20	0,25	0,25	1,00	2,070
20..3.55	4,90	3,2	12,700	20	0,30	0,30	0,75	2,790

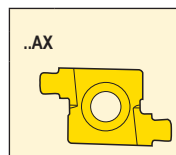

Для кольца			Обозначение Внеш. прав.	Сплавы		Обозначение Внешний левый	Сплавы	
мм	(дюйм)	Стандартный		С покрытием			С покрытием	
				CP30	CP500		CP30	CP500
2,40	–	*	14EAR2.4AX	■		14EAL2.4AX	■	
3,00	–	*	20EAR3.0AX	■				
2,65	0,104	**	14EAR2.65AX	■				
3,55	0,140	**	20EAR3.55AX	■				

Стандарт
* =
SMS 1588
BS 4518

** =
ISO 3601
DIN 3771
BS 1806

■ Изделие стандартного ассортимента
Уточните действующую цену

Пластины – Прецизионная обработка канавок

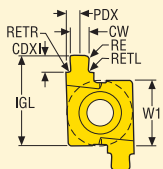

Допуски:
 CW = +0,07/-0,03
 RETR/RETL = ±0,05
 RE = ±0,15
 CDXI = ±0,025
 Диапазон державок см. на стр. 713-714, 716-717

Размер	Размеры в мм							
	CW	PDX	W1	IGL	RETR	RETL	RE	CDXI
14..1.8	2,40	2,0	9,525	14,0	0,20	0,20	0,50	1,450
14..2.4	3,30	2,0	9,525	14,0	0,25	0,25	0,50	1,870
14..2.65	3,60	2,1	9,525	14,0	0,30	0,30	0,50	2,160
20..3.0	4,10	3,2	12,700	20,0	0,25	0,25	1,00	2,360
20..3.55	4,80	3,2	12,700	20,0	0,30	0,30	0,65	2,970

..DY



Для кольца			Обозначение Внешн. прав. Внутр. лев.	Сплавы			Обозначение Внутр. прав. Внешн. лев.	Сплавы		
мм	(дюйм)	Стандартный		С покрытием				С покрытием		
				CP30	CP500			CP30	CP500	
2,40	–	*	14ER2.4DY	■			14NR2.4DY	■		
3,00	–	*	20ER3.0DY	■						
1,80	0,071	**	14ER1.8DY	■			14NR1.8DY	■		
2,65	0,104	**	14ER2.65DY	■						
3,55	0,140	**	20ER3.55DY	■						

Стандарт
 * =
 SMS 1588
 BS 4518
 ** =
 ISO 3601
 DIN 3771
 BS 1806

■ Изделие стандартного ассортимента
 Уточняйте действующую цену

LPGN

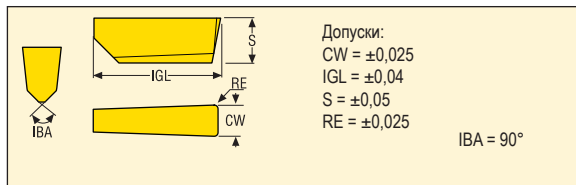

Размер	Размеры в мм		
	CW	IGL	S
1204	3,175	12,70	4,50
1906	6,350	19,05	6,10
2508	7,925	25,40	8,31

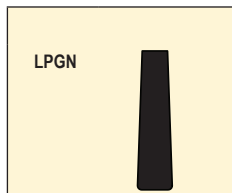

Пластины	Обозначение	RE	Сплавы				
			Без покрытия				
			CW100				
LPGN	LPGN120404-03175E	0,4	■				
	LPGN190608-0635E	0,4	■				
	LPGN250808-07925E	0,8	■				

LPGN

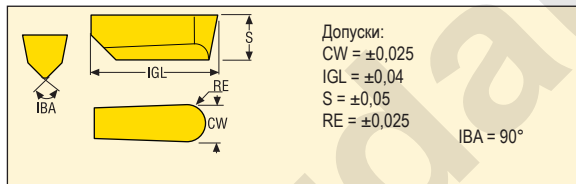

Размер	Размеры в мм		
	CW	IGL	S
1906	6,350	19,05	6,10



Пластины	Обозначение	RE	Сплавы				
			Без покрытия				
			CW100				
LPGN...M0	LPGN1906M0-0635E	3,2	■				

■ Изделие стандартного ассортимента
 Уточняйте действующую цену

Размеры напек, см. стр. 84
 Подготовка кромки, см. стр. 81

Отрезка

Державки

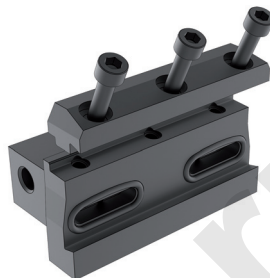

Лезвия

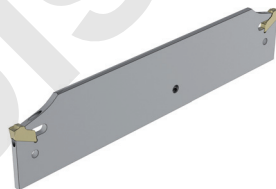

Пластины

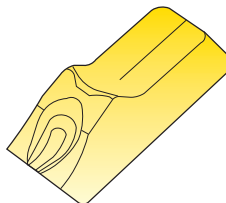

Дополнительную информацию по Jetstream Tooling® и комплектующим см. на стр. 30, 786.

Отрезка, Ø до 160 мм

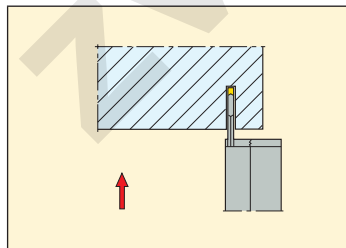

Общая информация

- Выбирайте наибольшее лезвие (типоразмер 25) для максимальной стабильности обработки.
- Используйте максимально короткий вылет, для максимальной стабильности обработки и минимизации вибраций.
- Убедитесь в том, что инструмент располагается на 90° относительно центра заготовки, правильная установка инструмента и заготовки обеспечит оптимальное качество обработанной поверхности и высокую стойкость инструмента.
- Рекомендуется производить операции отрезки на токарных автоматах. В этом случае режущая кромка будет дополнительно защищена за счет дополнительного шпинделя, либо приспособления для подачи прутка.
- Отрезка без токарных автоматов требует снижения подачи перед приближением к центру прутка (до 75%, примерно за 2 мм до центра – в зависимости от диаметра). Также применяется для обработки труб для минимизации образования заусенцев.
- Мощный и точно подаваемый в зону резания поток СОЖ (рекомендуется система 150.10 JETI) обеспечит высокое качество обработанной поверхности и срок службы инструмента.
- Применение малых пластин позволяет сократить потери материала, а значит, снизить затраты. С другой стороны, применение больших широких пластин позволяет вести обработку на высоких подачах, что повышает производительность. Оптимальный выбор зависит от потребностей заказчика.

Seco Jetstream Tooling® Duo - это новый инновационный инструмент, позволяющий подавать поток СОЖ как на переднюю, так и на заднюю поверхность, что обеспечивает хорошее стружкообразование и высокую стойкость.



Держатели

Отрезная система Seco 150.10A включает лезвие из быстрорежущей стали, которое удерживает пластину, и державку, которая удерживает лезвие. Это обеспечивает максимальную стабильность, в то время как высокотемпературная прочность быстрорежущей стали обеспечивает надежное крепление пластины, даже когда лезвие горячее.

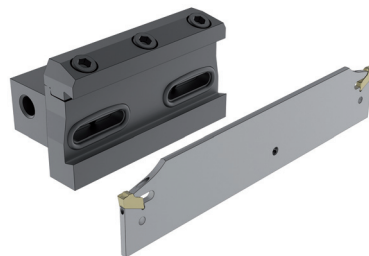

Тип 150.10..-20/25JETI базовый держатель

Предназначена для длинных двусторонних лезвий, диаметр отрезаемых деталей до 160 мм. Тот же самый держатель подходит как для правосторонней, так и левосторонней версий. Держатели JETI, подача СОЖ непосредственно на режущую кромку.

Тип 150.10..-15JETI держатель лезвия

Предназначен для коротких лезвий из быстрорежущей стали для отрезки деталей диаметром до 38 мм. Лезвия из быстрорежущей стали обеспечивают исключительную жесткость и вследствие компактной конструкции подходят для станков с ограниченным пространством, таких как токарные автоматы. Держатели JETI, подача СОЖ непосредственно на режущую кромку.



Пластины N-/ R- /L-

- Нейтральные пластины N - это основной выбор, так как они демонстрируют максимальную стойкость, лучшее стружкообразование, низкую шероховатость поверхности и позволяют работать на более высоких режимах по сравнению с правыми и левыми пластинами (R-/L-).
- Пластины R и L имеют установочный угол 6° для минимизации образования заусенцев и "бобышек" на заготовке. Для минимизации бобышек при применении N-пластин выбирайте наименьшую возможную ширину. Для минимизации "бобышек" также важен показатель высоты центра режущего инструмента, он не должен отклоняться более чем на ± 0.1 мм.
- При использовании пластин R-/L- следует сократить подачу примерно на 30%.
- Обработку выпуклых и вогнутых поверхностей следует производить при помощи право- и левосторонних пластин на пониженных подачах.

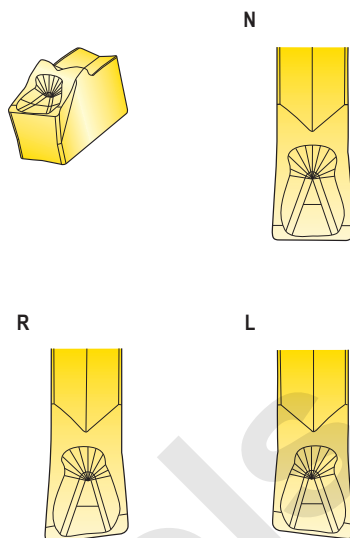

Стружколомы

-12



-14

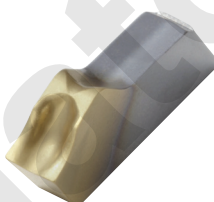

-16



- Основной выбор для обработки сталей при низких подачах.
- 24° позитивный передний угол.
- Отличное стружкообразование.
- Основной выбор для нержавеющей стали.
- Основной выбор для сталей при средних и больших подачах.
- 15° позитивный передний угол с острой кромкой.
- Основной выбор для тяжелых условий обработки сталей и чугуна и/или больших подач.
- 20° позитивный передний угол.
- Прочная защитная фаска.

Рекомендованные скорости подачи

Ширина пластины, CW (мм)	Стружко- лом	Радиальная подача, f (мм/об)					
		Пластина типа N			Пластина типа R/L		
		Реком. начальное значение	Реком. предельное значение		Реком. начальное значение	Реком. предельное значение	
			мин.	– макс.		мин.	– макс.
1,40	-12	–	–	–	–	–	–
	-14	0,05	0,04	0,12	–	–	–
	-16	0,06	0,04	0,12	–	–	–
2,0	-12	–	–	–	–	–	–
	-14	0,07	0,05	0,14	–	–	–
	-16	0,08	0,05	0,15	–	–	–
2,25	-12	–	–	–	–	–	–
	-14	0,09	0,05	0,16	–	–	–
	-16	0,10	0,05	0,20	–	–	–
2,5	-12	0,09	0,05	0,18	0,06	0,04	0,13
	-14	0,10	0,07	0,20	0,07	0,05	0,14
	-16	0,13	0,10	0,24	0,09	0,07	0,17
3,1	-12	0,10	0,05	0,20	0,07	0,04	0,14
	-14	0,13	0,08	0,24	0,09	0,06	0,17
	-16	0,18	0,12	0,28	0,13	0,08	0,20
4,1	-12	0,13	0,07	0,22	0,09	0,05	0,15
	-14	0,15	0,09	0,26	0,11	0,06	0,18
	-16	0,20	0,14	0,32	0,14	0,10	0,22
5,1	-12	0,15	0,08	0,26	0,11	0,06	0,18
	-14	0,18	0,10	0,34	0,13	0,07	0,24
	-16	0,23	0,16	0,40	0,16	0,11	0,28
6,3	-12	0,17	0,10	0,30	0,12	0,07	0,21
	-14	0,20	0,14	0,38	0,14	0,10	0,27
	-16	0,25	0,18	0,42	0,18	0,13	0,29

Сплавы

В таблице внизу приведены области применения сплавов для системы отрезки 150.10

Черные зоны на диаграмме показывают главные группы применения по ISO и белые зоны показывают дополнительные группы применения.

ISO классификация сплавов

Сталь
Нержавеющая сталь
Чугун
Цветные сплавы
Суперсплавы и титан
Материалы высокой твердости

	P					M					K					N				S				H					
	P01	P10	P20	P30	P40	P50	M01	M10	M20	M30	M40	K01	K10	K20	K30	K40	N01	N10	N20	N30	S01	S10	S20	S30	H01	H10	H20	H30	H40
TGP35			●						○					○															
TGP45		●	●	●	●				○					○															
T25M		●	●	●	●				○					○															
T350M		●	●	●	●				○					○								●	●	●					
CP500		●	●	●	●				○					○								●	●	●					
CP600					○				○					○								○	○	○					
NX									○					○					○			○							

TGP35

Износостойкий CVD сплав **Duratomic®**, разработанный для отрезки стали и чугуна на высоких скоростях резания.

TGP45

Износостойкий CVD сплав **Duratomic®**, разработанный для отрезки стали и нержавеющей стали на средних скоростях резания.

T25M

Универсальный твердый CVD сплав, разработанный для отрезки стали, нержавеющей стали и чугуна на средних скоростях резания.

T350M

Универсальный твердый CVD сплав, разработанный для отрезки различных материалов на средних скоростях резания.

CP500

Универсальный твердый микрозернистый PVD сплав, разработанный для отрезки стали, нержавеющей стали, суперсплавов и титана на средних скоростях резания. Первый выбор для обработки нержавеющей сталей. Более износостойкий по сравнению с CP600.

CP600

Твердый PVD сплав, разработанный для отрезки стали, нержавеющей стали, суперсплавов и титана на низких скоростях резания. Подходит для прерывистого резания. Универсальный выбор.

NX

Износостойкий сплав, разработанный для отрезки закаленной стали, суперсплавов, титановых сплавов и цветных металлов.

Отрезка – Secolor

К центру

Хорошие условия Трудные условия

12 CP500	16 CP600
14 CP500	16 CP600
12 TGP35	16 T25M
14 CP500	16 CP600
16 HX	14 CP600
16 HX	16 T350M

Легкие условия: предварительно обработанная поверхность, малый диаметр, тонкие стенки и т.д.







Трудные условия: неровная поверхность, большой диаметр, толстые стенки и т.д.

Труба

Хорошие условия Трудные условия

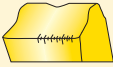
16 TGP45	16 CP600
14 CP500	16 CP600
12 TGP35	16 TGP45
14 CP500	16 CP600
16 HX	16 CP600
16 HX	16 T350M

Устранение неисправностей

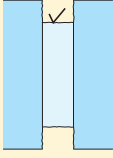
<p>Износ по задней поверхности</p> 	<ul style="list-style-type: none"> • Уменьшить скорость резания. • Выбрать более износостойкий сплав. 	<p>Разрушение пластины</p> 	<ul style="list-style-type: none"> • Уменьшить подачу. • Выбрать более прочный сплав. • Выбрать более прочный стружколом.
<p>Износ с образованием лунки</p> 	<ul style="list-style-type: none"> • Использовать СОЖ. • Выбрать более износостойкий сплав. • Уменьшить скорость резания. • Уменьшить подачу. 	<p>Ряд трещин</p> 	<ul style="list-style-type: none"> • Уменьшить скорость резания. • Уменьшить подачу. • Убедитесь, что подача СОЖ достаточна. Если нет, отключите подачу СОЖ вовсе.
<p>Пластическая деформация</p> 	<ul style="list-style-type: none"> • Использовать СОЖ. • Выбрать более износостойкий сплав. • Уменьшить скорость резания. • Уменьшить подачу. 	<p>Нарост на кромке</p> 	<ul style="list-style-type: none"> • Увеличить скорость резания. • Увеличить подачу. • Не использовать СОЖ.
<p>Выкрашивание</p> 	<ul style="list-style-type: none"> • Выбрать более прочный сплав. • Проверить крепление детали. • Проверить скорость резания. 	<p>Высокая шероховатость</p> 	<ul style="list-style-type: none"> • Уменьшить подачу. • Увеличить скорость резания. • Использовать СОЖ. • Улучшить стабильность (жесткость) крепления. • Проверить угол установки инструмента.

Замена пластины

Пластины заменяются с помощью ключа 150.10A-150.



Скорость резания, v_c (м/мин)

В этом разделе рекомендации по скоростям резания даются для различных материалов.

Пользуйтесь таблицами, начинающимися на стр. 790 для классификации материала детали по группам материалов Seco (SMG).

В таблице даны рекомендации по стружколомам и начальным значениям подачи (f) и скорости резания (v_c) для выбранной ширины обработки CW .

Рекомендации по скорости резания даны исходя из стойкости 15 минут с применением СОЖ.

Рекомендуем использовать специальную программу My Pages – Доступно на сайте www.secotools.com

v_c = скорость резания (м/мин)

CW = ширина обработки (мм)

f = подача (мм/об.)

TGP35

SMG		CW = 2.5		CW = 3		CW = 4		CW = 5-6	
		f	v_c	f	v_c	f	v_c	f	v_c
P1	-16 TGP35	0,14	310	0,19	265	0,22	235	0,28	190
P2	-16 TGP35	0,14	305	0,20	250	0,22	230	0,28	185
P3	-16 TGP35	0,14	260	0,19	220	0,22	200	0,26	170
P4	-16 TGP35	0,13	235	0,18	200	0,20	185	0,26	150
P5	-16 TGP35	0,13	225	0,18	190	0,20	180	0,26	140
P6	-16 TGP35	0,13	255	0,18	215	0,20	200	0,26	160
P7	-16 TGP35	0,13	240	0,18	205	0,20	190	0,26	150
P8	-16 TGP35	0,14	220	0,19	185	0,22	165	0,26	140
P11	-16 TGP35	0,13	230	0,18	200	0,20	185	0,26	145
P12	-16 TGP35	0,090	145	0,12	140	0,14	130	0,17	120
M1	-14 TGP35	0,10	180	0,13	160	0,15	145	0,19	120
M2	-14 TGP35	0,090	150	0,12	135	0,13	130	0,18	100
M3	-14 TGP35	0,075	120	0,095	110	0,11	105	0,14	90
M4	-14 TGP35	0,065	90	0,080	85	0,095	85	0,12	75
M5	-14 TGP35	0,065	75	0,080	75	0,095	70	0,12	65

TGP45

SMG		CW = 1.4		CW = 2.0-2.5		CW = 3		CW = 4		CW = 5-6	
		f	v_c	f	v_c	f	v_c	f	v_c	f	v_c
P1	-16 TGP45	0,080	300	0,12	290	0,19	235	0,22	210	0,28	165
P2	-16 TGP45	0,080	290	0,13	275	0,20	220	0,22	205	0,28	165
P3	-16 TGP45	0,075	250	0,12	245	0,19	195	0,22	175	0,26	150
P4	-16 TGP45	0,075	220	0,12	215	0,18	180	0,20	165	0,26	130
P5	-16 TGP45	0,075	210	0,11	210	0,18	170	0,20	160	0,26	125
P6	-16 TGP45	0,070	230	0,11	235	0,18	190	0,20	175	0,26	140
P7	-16 TGP45	0,070	220	0,11	220	0,18	180	0,20	165	0,26	135
P8	-16 TGP45	0,075	210	0,12	205	0,19	165	0,22	145	0,26	125
P11	-16 TGP45	0,070	210	0,11	215	0,18	175	0,20	160	0,26	130
P12	-16 TGP45	0,050	110	0,080	130	0,12	125	0,14	115	0,17	105
M1	-14 TGP45	0,075	170	0,095	165	0,13	140	0,15	130	0,19	105
M2	-14 TGP45	0,065	140	0,085	135	0,12	120	0,13	115	0,18	90
M3	-14 TGP45	0,055	105	0,070	105	0,095	100	0,11	95	0,14	80
M4	-14 TGP45	0,046	75	0,060	80	0,080	75	0,095	75	0,12	65
M5	-14 TGP45	0,046	60	0,060	65	0,080	65	0,095	60	0,12	55

Подробную информацию по рекомендованным режимам резания см. в приложении My Pages – Suggest на www.secotools.com

T25M

SMG		CW = 2,25-2,5		CW = 3		CW = 4		CW = 5-6	
		f	v _c	f	v _c	f	v _c	f	v _c
P1	-16 T25M	0,14	250	0,19	210	0,22	190	0,28	150
P2	-16 T25M	0,14	245	0,20	200	0,22	185	0,28	145
P3	-16 T25M	0,14	210	0,19	175	0,22	160	0,26	135
P4	-16 T25M	0,13	190	0,18	160	0,20	150	0,26	120
P5	-16 T25M	0,13	180	0,18	155	0,20	140	0,26	115
P6	-16 T25M	0,13	200	0,18	170	0,20	160	0,26	130
P7	-16 T25M	0,13	190	0,18	165	0,20	150	0,26	120
P8	-16 T25M	0,14	175	0,19	150	0,22	135	0,26	115
P11	-16 T25M	0,13	185	0,18	160	0,20	145	0,26	115
P12	-16 T25M	0,090	115	0,12	110	0,14	105	0,17	95
M1	-14 T25M	0,10	145	0,13	125	0,15	115	0,19	95
M2	-14 T25M	0,090	120	0,12	105	0,13	100	0,18	80
M3	-14 T25M	0,075	95	0,095	90	0,11	85	0,14	75
M4	-14 T25M	0,065	70	0,080	70	0,095	65	0,12	60
M5	-14 T25M	0,065	60	0,080	60	0,095	55	0,12	50

T350M

SMG		CW = 2,0-2,25		CW = 2,5		CW = 3		CW = 4	
		f	v _c	f	v _c	f	v _c	f	v _c
P1	-16 T350M	0,12	245	0,14	230	0,19	195	0,22	175
P2	-16 T350M	0,13	230	0,14	225	0,20	185	0,22	170
P3	-16 T350M	0,12	205	0,14	195	0,19	165	0,22	145
P4	-16 T350M	0,12	180	0,13	175	0,18	150	0,20	140
P5	-16 T350M	0,11	175	0,13	165	0,18	145	0,20	130
P6	-16 T350M	0,11	195	0,13	190	0,18	160	0,20	150
P7	-16 T350M	0,11	185	0,13	175	0,18	150	0,20	140
P8	-16 T350M	0,12	170	0,14	165	0,19	140	0,22	125
P11	-16 T350M	0,11	180	0,13	170	0,18	145	0,20	135
P12	-16 T350M	0,080	110	0,090	110	0,12	105	0,14	95
M1	-14 T350M	0,095	135	0,10	135	0,13	120	0,15	110
M2	-14 T350M	0,085	115	0,090	110	0,12	100	0,13	95
M3	-14 T350M	0,070	90	0,075	90	0,095	85	0,11	80
M4	-14 T350M	0,060	65	0,065	65	0,080	65	0,095	60
M5	-14 T350M	0,060	55	0,065	55	0,080	55	0,095	50

Подробную информацию по рекомендованным режимам резания см. в приложении My Pages – Suggest на www.secotools.com

CP500

SMG		CW = 1,4		CW = 2,0-2,5		CW = 3		CW = 4		CW = 5-6	
		f	v _c	f	v _c	f	v _c	f	v _c	f	v _c
P1	-16 CP500	0,080	205	0,12	180	0,19	150	0,22	140	0,28	125
P2	-16 CP500	0,080	200	0,13	170	0,20	145	0,22	140	0,28	125
P3	-16 CP500	0,075	175	0,12	150	0,19	125	0,22	120	0,26	110
P4	-16 CP500	0,075	155	0,12	130	0,18	115	0,20	110	0,26	95
P5	-16 CP500	0,075	145	0,11	130	0,18	110	0,20	105	0,26	90
P6	-16 CP500	0,070	170	0,11	145	0,18	120	0,20	115	0,26	105
P7	-16 CP500	0,070	160	0,11	140	0,18	115	0,20	110	0,26	100
P8	-16 CP500	0,075	145	0,12	125	0,19	105	0,22	100	0,26	90
P11	-16 CP500	0,070	155	0,11	135	0,18	110	0,20	105	0,26	95
P12	-16 CP500	0,050	100	0,080	85	0,12	75	0,14	70	0,17	65
M1	-14 CP500	0,075	235	0,095	225	0,13	190	0,15	175	0,19	145
M2	-14 CP500	0,065	190	0,085	185	0,12	160	0,13	155	0,18	120
M3	-14 CP500	0,055	145	0,070	145	0,095	135	0,11	130	0,14	110
M4	-14 CP500	0,046	105	0,060	110	0,080	105	0,095	100	0,12	90
M5	-14 CP500	0,046	90	0,060	90	0,080	90	0,095	85	0,12	75
K1	-16 CP500	0,080	190	0,13	165	0,20	140	0,22	135	0,28	125
K2	-16 CP500	0,075	165	0,11	140	0,18	115	0,20	105	0,26	90
K3	-16 CP500	0,075	140	0,11	120	0,18	95	0,20	90	0,26	80
K4	-16 CP500	0,075	130	0,11	115	0,18	90	0,20	85	0,26	75
K5	-16 CP500	0,065	80	0,10	70	0,16	55	0,18	55	0,22	48
K6	-16 CP500	0,075	120	0,11	105	0,18	90	0,20	85	0,26	80
K7	-16 CP500	0,065	105	0,10	90	0,16	75	0,18	70	0,22	60
N11	-14 CP500	0,095	125	0,12	115	0,16	105	0,19	95	0,24	85
S1	-14 CP500	0,046	26	0,060	24	0,080	22	0,095	21	0,12	19
S2	-14 CP500	0,046	22	0,060	21	0,080	19	0,095	18	0,12	17
S3	-14 CP500	0,044	20	0,055	18	0,075	17	0,085	16	0,12	14

CP600

SMG		CW = 1,4		CW = 2,0-2,5		CW = 3		CW = 4		CW = 5-6	
		f	v _c	f	v _c	f	v _c	f	v _c	f	v _c
M1	-14 CP600	0,075	240	0,095	220	0,13	180	0,16	150	0,19	130
M2	-14 CP600	0,065	200	0,085	185	0,12	155	0,15	130	0,18	110
M3	-14 CP600	0,055	155	0,070	150	0,095	135	0,12	115	0,14	105
M4	-14 CP600	0,046	110	0,060	115	0,085	105	0,10	95	0,12	85
M5	-14 CP600	0,046	95	0,060	95	0,085	90	0,10	80	0,12	70

Подробную информацию по рекомендованным режимам резания см. в приложении My Pages – Suggest на www.secotools.com

HX

SMG		CW = 1,4		CW = 2,0-2,5		CW = 3		CW = 4		CW = 5-6	
		f	v _c	f	v _c	f	v _c	f	v _c	f	v _c
M1	-14 HX	0,075	140	0,095	125	0,13	115	0,15	110	0,19	100
M2	-14 HX	0,065	115	0,085	105	0,12	95	0,13	90	0,18	80
M3	-14 HX	0,055	90	0,070	85	0,095	75	0,11	75	0,14	65
M4	-14 HX	0,046	70	0,060	65	0,080	60	0,095	60	0,12	55
M5	-14 HX	0,046	60	0,060	55	0,080	50	0,095	48	0,12	44
K1	-16 HX	0,080	140	0,13	115	0,20	100	0,22	95	0,28	85
K2	-16 HX	0,075	120	0,11	105	0,18	90	0,20	85	0,26	75
K3	-16 HX	0,075	105	0,11	90	0,18	75	0,20	70	0,26	65
K4	-16 HX	0,075	100	0,11	85	0,18	70	0,20	70	0,26	60
K5	-16 HX	0,065	60	0,10	55	0,16	45	0,18	43	0,22	39
K6	-16 HX	0,075	85	0,11	75	0,18	65	0,20	60	0,26	55
K7	-16 HX	0,065	75	0,10	70	0,16	55	0,18	55	0,22	50
N1	-14 HX	0,095	410	0,12	380	0,16	340	0,19	315	0,24	285
N2	-14 HX	0,095	330	0,12	305	0,16	275	0,19	255	0,24	230
N3	-14 HX	0,095	220	0,12	205	0,16	180	0,19	170	0,24	155
N11	-14 HX	0,095	255	0,12	230	0,16	210	0,19	195	0,24	175
S1	-14 HX	0,046	27	0,060	25	0,080	23	0,095	22	0,12	20
S2	-14 HX	0,046	22	0,060	20	0,080	19	0,095	18	0,12	16
S3	-14 HX	0,044	19	0,055	18	0,075	16	0,085	16	0,12	14
S11	-14 HX	0,055	38	0,070	35	0,095	32	0,11	30	0,14	28
S12	-14 HX	0,055	29	0,070	27	0,095	25	0,11	23	0,14	21
S13	-14 HX	0,046	23	0,060	22	0,080	20	0,095	19	0,12	18
H5	-16 HX	0,050	45	0,080	39	0,12	34	0,14	32	0,17	30

Подробную информацию по рекомендованным режимам резания см. в приложении My Pages – Suggest на www.secotools.com

Адаптеры C.-R/L150.10-..20/25JETI для отрезки – Метрические



• Номенклатуру пластин см. на стр. 751-752

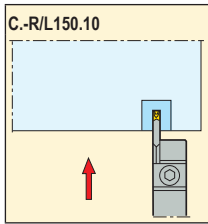
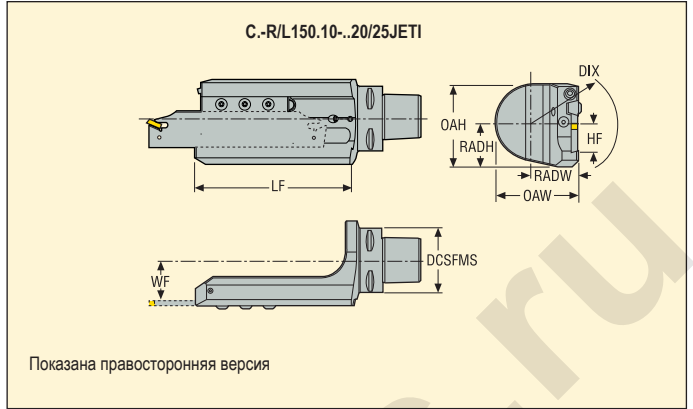

Хвост Seco-Capto	Обозначение	Размеры в мм										CP*	KG
		DIX	DCSFMS	OAW	RADW	RADH	OAH	LF	HF	WF			
C5	C5-R150.10-122-20JETI	85	50	56	31,0	32,0	58,5	122	20,0	26,0	70,0	1,4	
	C5-L150.10-122-20JETI	85	50	56	31,0	32,0	58,5	122	20,0	26,0	70,0	1,4	
C6	C6-R150.10-160-25JETI	100	63	70	37,0	37,0	69,0	160	25,0	32,0	70,0	2,5	
	C6-L150.10-160-25JETI	100	63	70	37,0	37,0	69,0	160	25,0	32,0	70,0	2,5	
C8	C8-R150.10-160-25JETI	111	80	86	45,5	37,0	69,0	160	25,0	40,5	70,0	3,4	
	C8-L150.10-160-25JETI	111	80	86	45,5	37,0	69,0	160	25,0	40,5	70,0	3,4	

* Макс. давление СОЖ (бар)

Комплектующие, Включено в комплект поставки

Для	Сопло	Кольцо	Клиновыи зажим	Клиновыи зажим, винт
C5	CN6	ORING-20X2	5431080-04	5512031-09
C6 / C8	CN7	5641005-74	5431080-02	5512031-09

Пожалуйста, уточняйте наличие на складе и действующую цену

Адаптеры C.-150.10-..20/25JETI для отрезки – Метрические



- Номенклатуру пластин см. на стр. 751-752

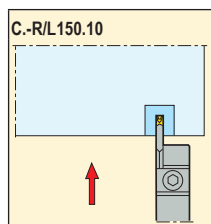
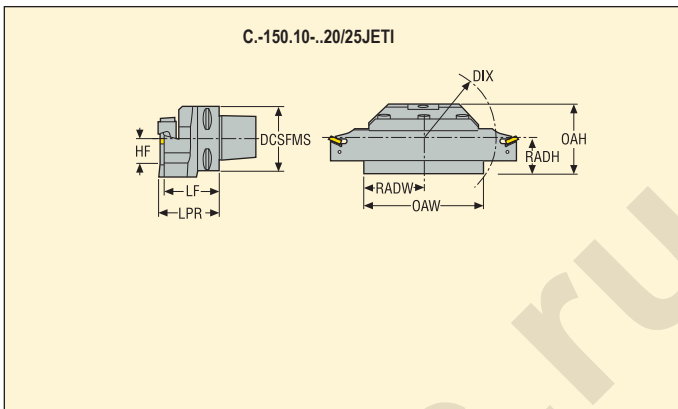

Хвост Seco-Capto	Обозначение	Размеры в мм									CP*	KG
		DIX	DCSFMS	OAW	RADW	RADH	OAH	LPR	LF	HF		
C5	C5-150.10-040-20JETI	96	50	80	40,0	30,0	80,0	40,0	35	20,0	70,0	0,9
C6	C6-150.10-050-25JETI	103	63	82	41,0	37,0	82,0	50,0	45	25,0	70,0	1,6
C8	C8-150.10-050-25JETI	103	80	82	41,0	37,0	82,0	50,0	45	25,0	70,0	2,6

* Макс. давление СОЖ (бар)

Комплектующие, Включено в комплект поставки

Для	Сопло	Кольцо	Клиновый зажим	Клиновый зажим, винт
C5	CN6	ORING-20X2	5431080-04	5512031-09
C6 / C8	CN7	ORING-20X2	5431080-02	5512031-09

Пожалуйста, уточняйте наличие на складе и действующую цену

Адаптеры E9364-R/L150.10..-25JETI для отрезки – Метрические



• Номенклатуру пластин см. на стр. 751-752

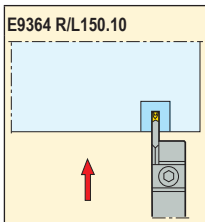
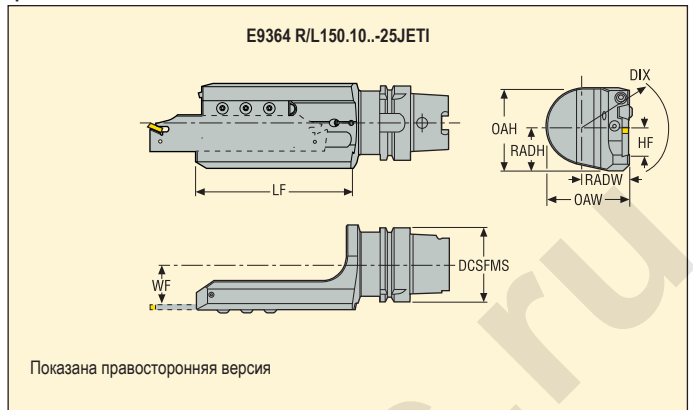

Обозначение	Размеры в мм										CP*	KG
	DIX	DCSFMS	OAW	RADW	RADH	OAH	LF	HF	WF			
E9364-R150.10-175-25JETI	100	63	70	37,0	37,0	69,0	175,0	25	32,0	70	2,6	
E9364-L150.10-175-25JETI	100	63	70	37,0	37,0	69,0	175,0	25	32,0	70	2,5	

* Макс. давление СОЖ (бар)

Комплектующие, Включено в комплект поставки

Для	Сопло	Кольцо	Клиновый зажим	Клиновый зажим, винт
E9364-R/L	CN7	5641005-74	5431080-02	5512031-09

Пожалуйста, уточняйте наличие на складе и действующую цену

Адаптеры R/L150.10...20/25 для отрезки

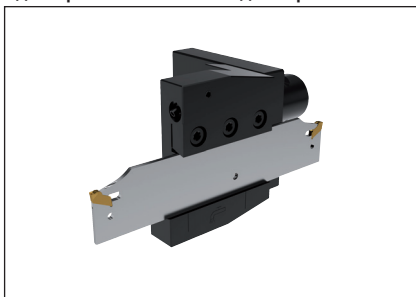

- Номенклатуру пластин см. на стр. 751-752
- Диапазон лезвий см. на стр. 747-748

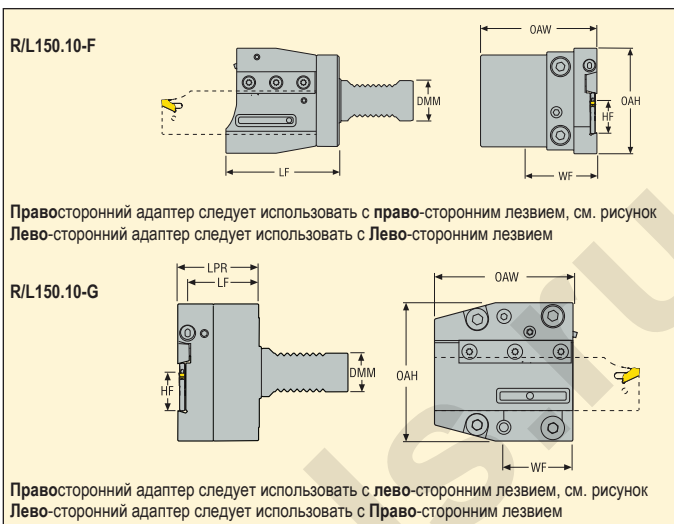

Обозначение	Размеры в мм							CP*	KG
	LF	DMM	LPR	HF	OAH	OAW	WF		
R150.10-F-VDI25-20JETI	83,0	25	–	20	74	73,0	43,0	80	1,4
R150.10-F-VDI30-20JETI	90,0	30	–	20	74	85,0	50,0	80	1,6
R150.10-F-VDI30-25JETI	84,0	30	–	25	78	86,0	51,0	80	1,8
R150.10-F-VDI40-25JETI	80,0	40	–	25	100	118,5	76,0	80	3,0
L150.10-F-VDI25-20JETI	83,0	25	–	20	74	73,0	43,0	80	1,4
L150.10-F-VDI30-20JETI	90,0	30	–	20	74	85,0	50,0	80	1,6
L150.10-F-VDI30-25JETI	84,0	30	–	25	78	86,0	51,0	80	1,8
L150.10-F-VDI40-25JETI	80,0	40	–	25	100	118,5	76,0	80	3,0
R150.10-G-VDI30-20JETI	45,5	30	50,5	20	66	70,0	35,0	80	2,0
R150.10-G-VDI30-25JETI	45,5	30	50,5	25	85	85,0	42,5	80	2,9
R150.10-G-VDI40-25JETI	45,5	40	50,5	25	85	85,0	42,5	80	3,2
R150.10-G-VDI50-25JETI	45,5	50	50,5	25	90	85,0	42,5	80	3,8
L150.10-G-VDI30-20JETI	45,5	30	50,5	20	66	70,0	35,0	80	2,0
L150.10-G-VDI30-25JETI	45,5	30	50,5	25	85	85,0	42,5	80	2,9
L150.10-G-VDI40-25JETI	45,5	40	50,5	25	85	85,0	42,5	80	3,2
L150.10-G-VDI50-25JETI	45,5	50	50,5	25	90	85,0	42,5	80	3,8

* Макс. давление СОЖ (бар)

Комплектующие, Включено в комплект поставки

Для размера	Настрочный винт	Сопло	Кольцо	Зажимной винт	Зажимной винт 2	Кольцо	Штифт	Клиновй зажим	Клиновй зажим, винт
..F...25-20	5333011-01	CN6	5641005-133	MC6S8X16	–	5641005-103	3111020-557	5431115-05	5513015-12
..F...30-20	5333011-01	CN6	5641005-133	MC6S8X20	–	5641005-134	3111020-557	5431115-05	5513015-12
..F...40-25	5333011-01	CN6	5641005-100	MC6S8X20	–	5641005-134	3111020-557	5431115-05	5513015-12
..F...40-25	5333011-01	CN6	5641005-100	MC6S8X25	5512031-10	5641005-135	3111050-609	5431115-09	5513015-12
..G...30-20	5333011-01	CN6	5641005-133	MC6S6X20	MC6S6X25	5641005-134	3111050-611	5431115-09	5513015-12
..G...30-25	5333011-01	CN6	5641005-100	MC6S8X20	–	5641005-134	3111050-611	5431115-09	5513015-12
..G...40-25	5333011-01	CN6	5641005-100	MC6S8X25	–	5641005-135	3111050-611	5431115-09	5513015-12
..G...50-25	5333011-01	CN6	5641005-100	MC6S8X25	–	5641001-119	3111050-611	5431115-09	5513015-12

Пожалуйста, уточняйте наличие на складе и действующую цену

Державка R/L 150.10-..15JETI и лезвие из б/р стали 150.10A-..15JETI для отрезки

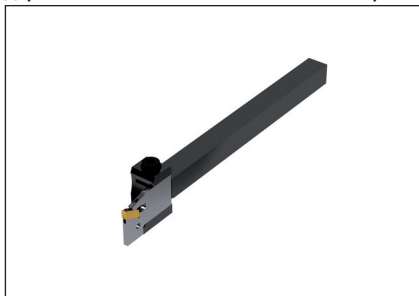

• Номенклатуру пластин см. на стр. 751-752

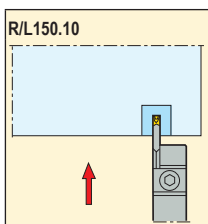
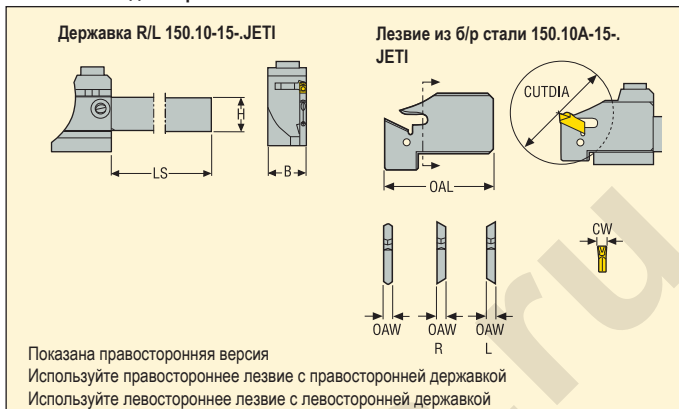

Обозначение	Размеры в мм							CP*	KG	
	H	B	LS	CW	OAL	OAW	CUT-DIA			
R150.10-1010-15JETI	10	10	136	-	-	-	-	200	0,2	-
R150.10-1212-15JETI	12	12	136	-	-	-	-	200	0,2	-
R150.10-1616-15JETI	16	16	81	-	-	-	-	200	0,3	-
L150.10-1010-15JETI	10	10	136	-	-	-	-	200	0,2	-
L150.10-1212-15JETI	12	12	136	-	-	-	-	200	0,2	-
L150.10-1616-15JETI	16	16	81	-	-	-	-	200	0,2	-
150.10A-15-2RJETI	-	-	-	2,0	33,1	1,8	38	200	0,1	150.10-2..
150.10A-15-2LJETI	-	-	-	2,0	33,1	1,8	38	200	0,1	150.10-2..
150.10A-15-2.5RJETI	-	-	-	2,5	33,1	2,0	38	200	0,1	150.10-2.5..
150.10A-15-2.5LJETI	-	-	-	2,5	33,1	2,0	38	200	0,1	150.10-2.5..
150.10A-15-3RJETI	-	-	-	3,0	33,1	2,4	38	200	0,1	150.10-3..
150.10A-15-3LJETI	-	-	-	3,0	33,1	2,4	38	200	0,1	150.10-3..
R150.10A-15-4JETI	-	-	-	4,0	33,1	3,4	38	200	0,1	150.10-4..
L150.10A-15-4JETI	-	-	-	4,0	33,1	3,4	38	200	0,1	150.10-4..

* Макс. давление СОЖ (бар), могут потребоваться дополнительные части из-за ограничений конуса

Комплектующие, Включено в комплект поставки

Для	Ключ	Кольцо	Винт
R/L 150.10-..	4SMS795	ORING-4X1.5	MC6SSX18
150.10A-..	-	-	-
R/L150.10A-..	-	-	-

Комплектующие

Ключ
-
150.10A-150
150.10A-150

Пожалуйста, уточняйте наличие на складе и действующую цену

Инструментальный блок R/L150.10-..15JETI для отрезки, совместимый с адаптерами JETI

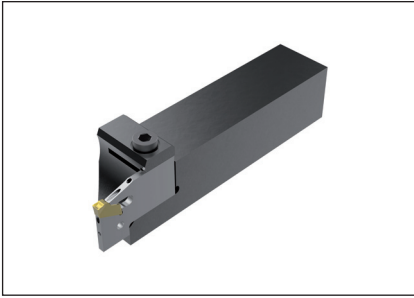

- Номенклатуру пластин см. на стр. 751-752

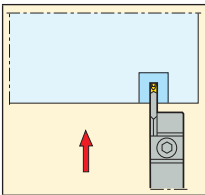

Обозначение	Размеры в мм					CP*	KG
	H	B	LS	OAL	LF		
R150.10-2020X-15JETI	20	20	64	98,0	34	200	0,1
R150.10-2525X-15JETI	25	25	84	118,0	34	200	0,1
L150.10-2020X-15JETI	20	20	64	98,0	34	200	0,4
L150.10-2525X-15JETI	25	25	84	118,0	34	200	0,6

* Макс. давление СОЖ (бар), могут потребоваться дополнительные части из-за ограничений конуса

Комплектующие, Включено в комплект поставки

Для	Ключ прижима	Винт прижима	Кольцо	Втулка	Втулка
R/L150.10-..X	4SMS795	MC6S5X18	ORING-4X1.5	JET-P1/8-5MM	P6SS6X6

Пожалуйста, уточняйте наличие на складе и действующую цену

Державка R/L150.10-..20/150,10 и лезвие из б/р стали 150.10A-20/25 для отрезки

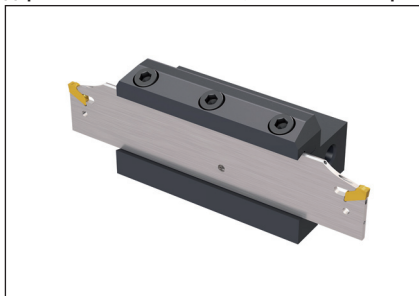

• Номенклатуру пластин см. на стр. 751-752

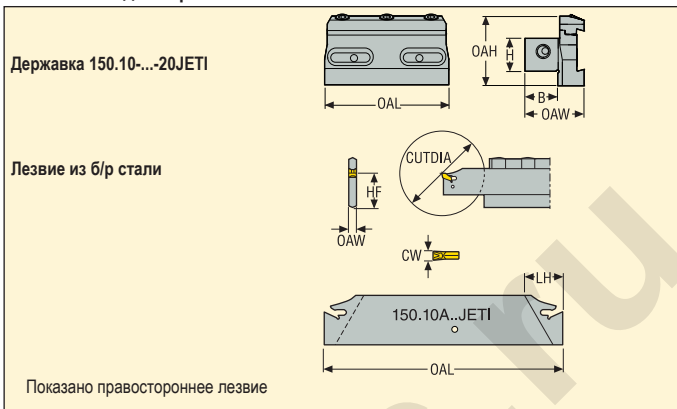

Обозначение	Размеры в мм									CP*	KG	
	H	B	OAH	OAL	OAW	CW	HF	LH	CUTDIA			
150.10-1616-20JETI	16	16	32	95	35,90	-	-	-	-	200	0,6	-
150.10-2020-20JETI	20	20	32	95	39,80	-	-	-	-	200	0,7	-
150.10-2520-25JETI	25	20	42	95	39,80	-	-	-	-	200	0,9	-
150.10A-20-2RJETI	-	-	-	120	1,80	2,0	21,4	24	35	200	0,1	150.10-2..
150.10A-20-2.5RJETI	-	-	-	120	2,00	2,5	21,4	24	35	200	0,1	150.10-2.5..
150.10A-20-3RJETI	-	-	-	120	2,40	3,0	21,4	-	92	200	0,1	150.10-3..
150.10A-20-4RJETI	-	-	-	120	3,40	4,0	21,4	-	98	200	0,1	150.10-4..
150.10A-20-5RJETI	-	-	-	120	4,40	5,0	21,4	-	98	200	0,1	150.10-5..
150.10A-20-6RJETI	-	-	-	120	5,65	6,0	21,4	-	98	200	0,2	150.10-6..
150.10A-20-2LJETI	-	-	-	120	1,80	2,0	21,4	24	35	200	0,1	150.10-2..
150.10A-20-2.5LJETI	-	-	-	120	2,00	2,5	21,4	24	35	200	0,1	150.10-2.5..
150.10A-20-3LJETI	-	-	-	120	2,40	3,0	21,4	-	98	200	0,1	150.10-3..
150.10A-20-4LJETI	-	-	-	120	3,40	4,0	21,4	-	98	200	0,1	150.10-4..
150.10A-20-5LJETI	-	-	-	120	4,40	5,0	21,4	-	98	200	0,1	150.10-5..
150.10A-20-6LJETI	-	-	-	120	5,65	6,0	21,4	-	98	200	0,2	150.10-6..

* Макс. давление СОЖ (бар), могут потребоваться дополнительные части из-за ограничений конуса

Комплектующие, Включено в комплект поставки

Комплектующие

Для	Прижим	Ключ	Кольцо	Втулка	Винт	Ключ
150.10-..	150.10-260	5SMS795	ORING-20X2	JET-P1/8-5MM	TCEI0620	-
150.10A-..	-	-	-	-	-	150.10A-150

Пожалуйста, уточняйте наличие на складе и действующую цену

Державка R/L 150.10-..25JET1 и лезвие из б/р стали 150.10A-..25JET1 для отрезки

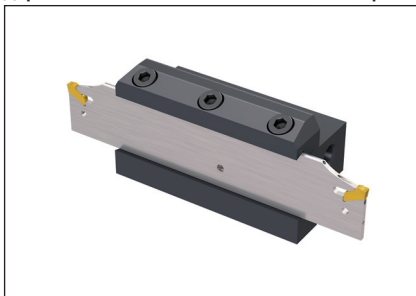

- Номенклатуру пластин см. на стр. 751-752

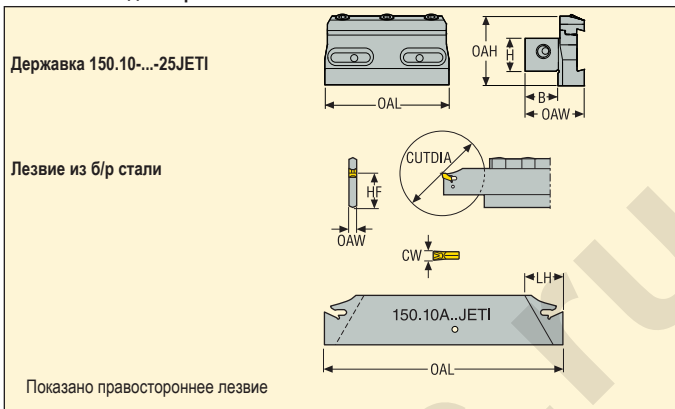

Обозначение	Размеры в мм									CP*	KG	
	H	B	OAH	OAL	OAW	CW	HF	LH	CUTDIA			
150.10-2020-25JET1	20	20	39	95	40,80	-	-	-	-	200	0,8	-
150.10-2525-25JET1	25	25	42	95	44,80	-	-	-	-	200	1,0	-
150.10-3232-25JET1	32	32	49	95	51,80	-	-	-	-	200	1,4	-
150.10A-25-2RJET1	-	-	-	150	1,80	2,0	25	25	35	200	0,1	150.10-2..
150.10A-25-2.5RJET1	-	-	-	150	2,00	2,5	25	25	35	200	0,1	150.10-2.5..
150.10A-25-3RJET1	-	-	-	150	2,40	3,0	25	25	122	200	0,1	150.10-3..
150.10A-25-4RJET1	-	-	-	150	3,40	4,0	25	25	122	200	0,1	150.10-4..
150.10A-25-5RJET1	-	-	-	150	4,40	5,0	25	-	122	200	0,2	150.10-5..
150.10A-25-6RJET1	-	-	-	150	5,65	6,0	25	-	122	200	0,2	150.10-6..
150.10A-25-2LJET1	-	-	-	150	1,80	2,0	25	25	35	200	0,1	150.10-2..
150.10A-25-2.5LJET1	-	-	-	150	2,00	2,5	25	25	35	200	0,1	150.10-2.5..
150.10A-25-3LJET1	-	-	-	150	2,40	3,0	25	25	122	200	0,1	150.10-3..
150.10A-25-4LJET1	-	-	-	150	3,40	4,0	25	25	122	200	0,1	150.10-4..
150.10A-25-5LJET1	-	-	-	150	4,40	5,0	25	-	122	200	0,2	150.10-5..
150.10A-25-6LJET1	-	-	-	150	5,65	6,0	25	-	122	200	0,2	150.10-6..

* Макс. давление СОЖ (бар), могут потребоваться дополнительные части из-за ограничений конуса

Комплектующие, Включено в комплект поставки

Для	Прижим	Ключ	Кольцо	Втулка	Винт	Ключ
150.10-..						
150.10-..	150.10-260	5SMS795	ORING-20X2	JET-P1/8-5MM	TCEI0620	-
150.10A-..	-	-	-	-	-	150.10A-150

Пожалуйста, уточняйте наличие на складе и действующую цену

Лезвие из быстрорежущей стали 150.10A-15 для отрезки

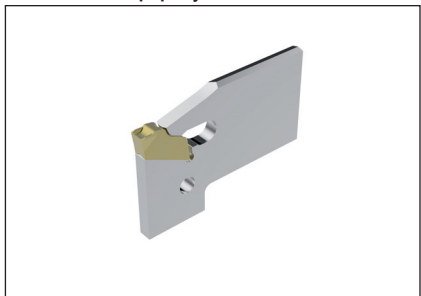

• Номенклатуру пластин см. на стр. 751-752

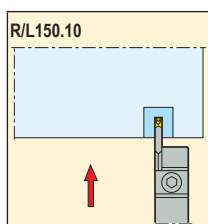
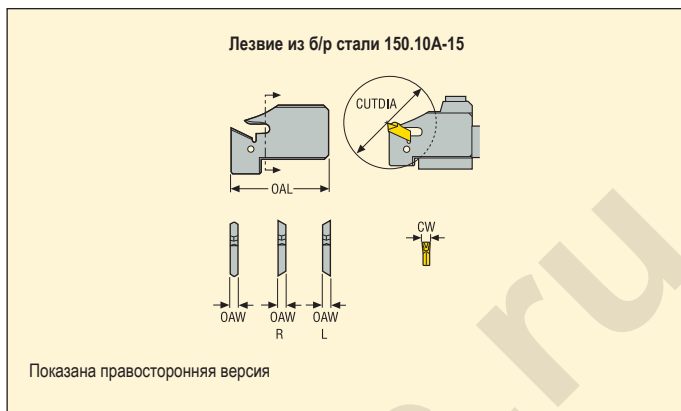

Обозначение	Размеры в мм				KG	
	OAL	OAW	CW	CUTDIA		
150.10A-15-1.4	33	1,2	1,4	38	0,1	150.10-1.4..
150.10A-15-2	33	1,8	2,0	38	0,1	150.10-2..
150.10A-15-2.5	33	2,0	2,5	38	0,1	150.10-2.5..
150.10A-15-3	33	2,4	3,0	38	0,1	150.10-3..
R150.10A-15-4	33	3,4	4,0	38	0,1	150.10-4..
L150.10A-15-4	33	3,4	4,0	38	0,1	150.10-4..

Пожалуйста, уточняйте наличие на складе и действующую цену

Лезвие из быстрорежущей стали 150.10A-20/25 для отрезки

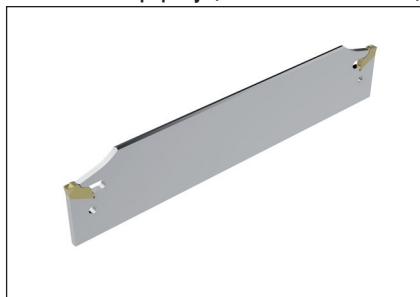

- Номенклатуру пластин см. на стр. 751-752

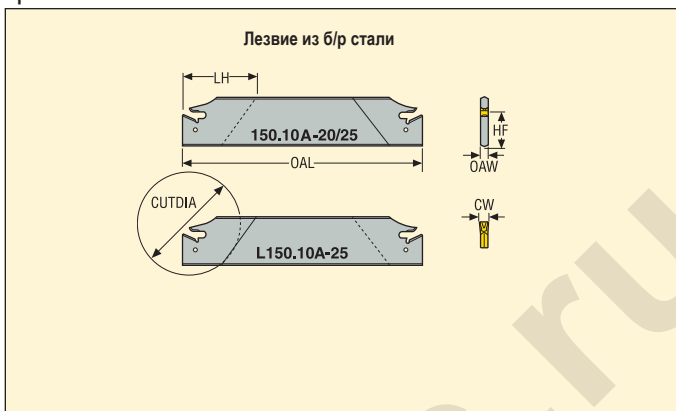

Обозначение	Размеры в мм							
	OAL	OAW	CW	CUTDIA	HF	LH		
150.10A-20-1.4	120	1,20	1,4	35	21,4	24	0,1	150.10-1.4..
150.10A-20-2	120	1,80	2,0	35	21,4	24	0,1	150.10-2..
150.10A-20-2.5	120	2,00	2,5	35	21,4	24	0,1	150.10-2.5..
150.10A-20-3	120	2,40	3,0	90	21,4	–	0,1	150.10-3..
150.10A-20-4	120	3,40	4,0	100	21,4	–	0,1	150.10-4..
150.10A-20-5	120	4,40	5,0	120	21,4	–	0,1	150.10-5..
150.10A-20-6	120	5,65	6,0	120	21,4	–	0,2	150.10-6..
150.10A-25-1.4	150	1,20	1,4	35	25,0	24	0,1	150.10-1.4..
150.10A-25-2	150	1,80	2,0	35	25,0	24	0,1	150.10-2..
150.10A-25-2.5	150	2,00	2,5	35	25,0	24	0,1	150.10-2.5..
150.10A-25-3	150	2,40	3,0	120	25,0	–	0,1	150.10-3..
150.10A-25-4	150	3,40	4,0	140	25,0	–	0,2	150.10-4..
150.10A-25-5	150	4,40	5,0	160	25,0	–	0,2	150.10-5..
150.10A-25-6	150	5,65	6,0	160	25,0	–	0,2	150.10-6..
L150.10A-25-1.4	150	1,20	1,4	35	24,9	24	0,1	150.10-1.4..

Пожалуйста, уточняйте наличие на складе и действующую цену

Пластины – Отрезка, 150.10...-12 и 150.10...-14

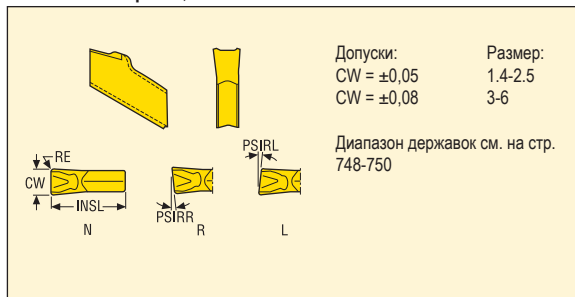

Размер	Размеры в мм	
	CW	INSL
1.4	1,40	9,0
2.0	2,00	9,0
2.25	2,25	9,0
2.5	2,50	9,0
3	3,10	9,0
4	4,10	9,0
5	5,10	9,0
6	6,35	9,0

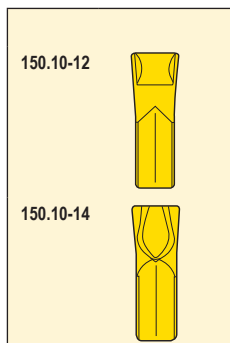

Пластины	Обозначение	RE	PSIRR°	PSIRL°	Сплавы															
					С покрытием						Без покрытия		HX							
					T25M	T350M	CP500	CP600	TGP35	TGP45										
150.10-12	150.10-2.5N-12	0,17	–	–	■	■	■	■	■	■										
	150.10-2.5R6-12	0,17	6	–	■			■												
	150.10-2.5L6-12	0,17	–	6	■			■												
	150.10-3N-12	0,19	–	–	■	■	■	■	■	■										
	150.10-3R6-12	0,19	6	–	■			■												
	150.10-3L6-12	0,19	–	6	■			■												
	150.10-4N-12	0,23	–	–	■	■	■	■	■	■										
	150.10-4R6-12	0,23	6	–	■			■												
	150.10-4L6-12	0,23	–	6	■			■												
	150.10-5N-12	0,26	–	–	■					■										
	150.10-6N-12	0,30	–	–	■					■										
	150.10-14	150.10-1.4N-14	0,15	–	–				■	■				■						
150.10-2.0N-14		0,15	–	–			■	■	■			■								
150.10-2.25N-14		0,15	–	–			■	■	■			■								
150.10-2.5N-14		0,17	–	–	■			■				■								
150.10-2.5R6-14		0,17	6	–	■			■				■								
150.10-2.5L6-14		0,17	–	6	■			■				■								
150.10-3N-14		0,19	–	–	■	■	■	■	■	■			■							
150.10-3R6-14		0,19	6	–	■			■				■								
150.10-3L6-14		0,19	–	6	■			■				■								
150.10-4N-14		0,23	–	–	■	■	■	■	■	■			■							
150.10-4R6-14		0,23	6	–	■			■				■								
150.10-4L6-14		0,23	–	6	■			■				■								
150.10-5N-14		0,26	–	–	■			■		■										
150.10-6N-14		0,30	–	–	■			■		■										

■ Изделие стандартного ассортимента
 Уточняйте действующую цену

Пластины – Отрезка, 150.10...-16

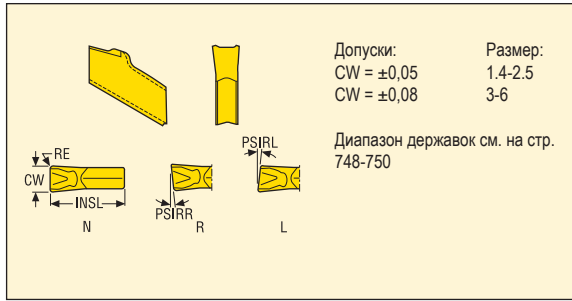

Размер	Размеры в мм	
	CW	INSL
1.4	1,40	9,0
2.0	2,00	9,0
2.25	2,25	9,0
2.5	2,50	9,0
3	3,10	9,0
4	4,10	9,0
5	5,10	9,0
6	6,35	9,0

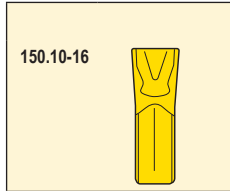

Пластины	Обозначение	RE	PSIRR°	PSIRL°	Сплавы																
					С покрытием						Без покрытия										
					TZ5M	T350M	CP500	CP600	TGP35	TGP45	HX										
150.10-16	150.10-1.4N-16	0,15	-	-			■	■		■											
	150.10-2.0N-16	0,15	-	-		■	■	■		■											
	150.10-2.25N-16	0,15	-	-	■	■	■	■		■			■								
	150.10-2.5L6-16	0,17	-	6	■	■	■	■		■											
	150.10-2.5N-16	0,17	-	-	■	■	■	■		■			■								
	150.10-2.5R6-16	0,17	6	-	■			■		■			■								
	150.10-3L6-16	0,19	-	6	■			■		■											
	150.10-3N-16	0,19	-	-	■	■	■	■		■			■								
	150.10-3R6-16	0,19	6	-	■			■		■											
	150.10-4L6-16	0,23	-	6	■					■											
	150.10-4N-16	0,23	-	-	■	■	■	■		■			■								
	150.10-4R6-16	0,23	6	-	■					■			■								
	150.10-5L6-16	0,26	-	6	■					■											
	150.10-5N-16	0,26	-	-	■			■	■	■			■								
	150.10-5R6-16	0,26	6	-	■																
150.10-6N-16	0,30	-	-	■			■	■	■			■									

■ Изделие стандартного ассортимента
Уточняйте действующую цену

Общая информация

Система Seco X4 (многокромочная) включает державки и пластины для наружной радиальной обработки.

Система может использоваться для:

- Обработки канавок
- Отрезки

Seco X4 comes in combination with the unique Jetstream Tooling® Duo. Система подачи СОЖ под высоким давлением, обеспечивающая подачу СОЖ непосредственно к режущей кромке двумя потоками: первый на переднюю поверхность и второй на заднюю.



Система X4 имеет следующие характеристики:

- Четыре режущие кромки
- Возможность бесступенчатого прохода до центра
- Простая зажимная система с двусторонним доступом
- Простая перестановка пластины без полного вывинчивания винта
- Безопасность в случае поломки кромки. Пластины можно продолжать использовать при трех сломанных нерабочих кромках.
- Хорошая повторяемость ($\pm 0,025$ мм)
- Jetstream Tooling® Duo – улучшает стружкообразование и срок службы режущей кромки



Рекомендации по установке

Крепление должно быть жестким.

Инструмент должен быть надежно закреплен, а его вылет должен быть как можно меньшим.

Высота центра ни в коем случае не должна отклоняться более чем на $\pm 0,1$ мм от центра детали.

Отрезка

Пластина с нейтральной кромкой (N) обычно обладает более длительным сроком службы.

Срок службы режущей пластины может быть увеличен за счет снижения скорости подачи или полной остановки подачи перед отделением отрезка.

Формулы для расчета режимов резания см. на стр. 60

Seco Jetstream Tooling® Duo

Seco Jetstream Tooling® Duo - это новый инновационный инструмент, позволяющий подавать поток СОЖ как на переднюю, так и на заднюю поверхность, что обеспечивает хорошее стружкообразование и высокую стойкость. Дополнительную информацию по Jetstream Tooling® и комплектующим см. стр. 30-34 и 786.

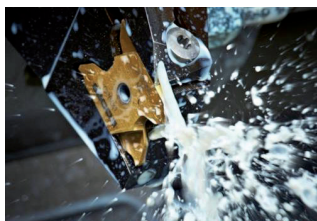

Устранение неисправностей

Устранение неисправностей для пластин X4 см. на стр. 736

X4 – Державки, Seco-Capto™

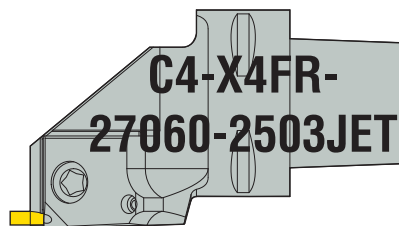

C4	- X4	F	R	27	060	- 25	03	JET
1	2	3	4	5	6	7	8	9

<p>1. Типоразмер Seco-Capto™</p>	<p>2. Тип инструмента</p> <p>X4</p>	<p>3. Настроечный угол державки</p> <p>F = 90° G = 0°</p>
<p>4. Версия</p> <p>R = Правое L = Левое</p>	<p>5. Расстояние WF</p>	<p>6. Расстояние LF</p>
<p>7. Длина пластины</p> <p>25 = 25 мм</p>	<p>8. Размер площадки</p> <p>03 = 3,1 мм</p>	<p>9. Система подачи СОЖ</p> <p>JET = Jetstream Tooling® Duo JETI = Jetstream Tooling®, интегрированные</p>

X4 – Державки



X4	F	R	25	25	M	25	03	JET
1	2	3	4	5	6	7	8	9

1. Тип инструмента	2. Настраеваемый угол державки	3. Версия
X4	<p>F = 90° G = 0°</p>	<p>R = Правое L = Левое</p>
4. Высота хвостовика	5. Ширина хвостовика	6. Длина инструмента
<p>H</p>	<p>B</p>	<p>LF</p> <p>H = 100 мм K = 125 мм M = 150 мм</p>
7. Длина пластины	8. Размер площадки	9. Система подачи СОЖ
<p>INSL</p> <p>2</p> <p>25 = 25 мм</p>	<p>03 = 3,1 мм</p>	JET = Jetstream Tooling® Duo

X4 – Пластины

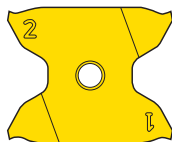

X4	G	K	25	03	010 - 0150	RR15	MC	
1	2	3	4	5	6	7	8	9

1. Тип инструмента	2. Допуски	3. Тип пластины								
X4	<p>Допуск ± мм</p> <table border="1"> <tr> <td>Класс-допуска</td> <td>CW</td> <td>RE</td> <td>IGL</td> </tr> <tr> <td>G</td> <td>0,025</td> <td>0,03</td> <td>0,025</td> </tr> </table>	Класс-допуска	CW	RE	IGL	G	0,025	0,03	0,025	<p>K = Четыре кромки со стружколомом</p>
Класс-допуска	CW	RE	IGL							
G	0,025	0,03	0,025							

4. Длина пластины	5. Размер площадки	6. Радиус угла
<p>25 = 25 мм</p>	<p>03 = 3,1 мм</p>	<p>005 = 0,05 мм 010 = 0,10 мм 015 = 0,15 мм</p> <p>M0 = круглый</p>

7. Ширина режущей кромки	8. Версия	9. Обозначение стружколома или геометрии
<p>0050 = 0,5 мм 0300 = 3 мм</p>		<p>MC = Стружколом для промежуточной обработки канавок и отрезки FG = Стружколом для обработки запорных колец R = Для обработки радиуса</p>

Обработка канавок

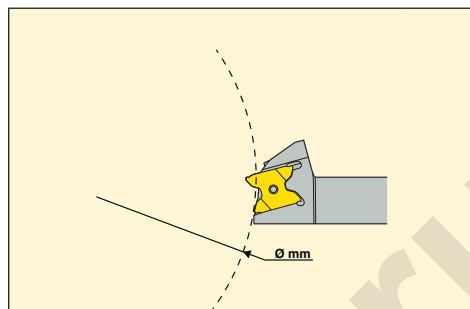
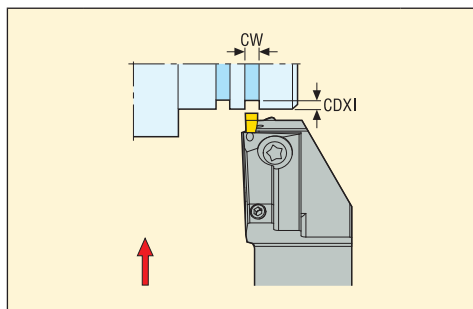

Максимальная глубина обработки CDXI ограничена в зависимости от диаметра заготовки, чтобы не допускать контакта заготовки с державкой.

Обработка канавок – Глубина резания CDXI

Режущая кромка с CW.	Диаметр детали, Ø мм									
	0-130	130-140	140-160	160-180	180-200	200-250	250-300	300-400	400-500	500-1000
0,5	2,6	2,6	2,6	2,6	2,6	2,6	2,6	2,6	2,6	2,6
1,0	4,3	4,3	4,3	4,3	4,3	4,3	4,3	4,3	4,3	4,0
1,5	6,5	6,4	6,1	5,9	5,5	5,0	5,0	4,5	4,5	4,0
2,0	6,5	6,4	6,1	5,9	5,5	5,0	5,0	4,5	4,5	4,0
2,5	6,5	6,4	6,1	5,9	5,5	5,0	5,0	4,5	4,5	4,0
3,0	6,5	6,4	6,1	5,9	5,5	5,0	5,0	4,5	4,5	4,0

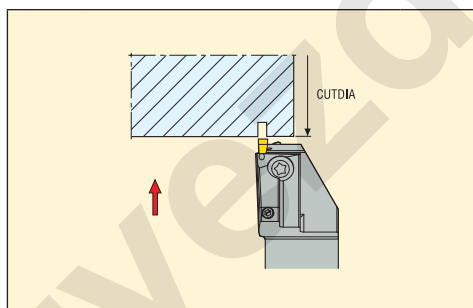

Отрезка



Отрезка – Максимальный диаметр заготовки, CUTDIA

Режущая кромка с CW.	Диаметр заготовки, CUTDIA
0,5	5,2
1,0	8,6
1,5	13,0
2,0	13,0
2,5	13,0
3,0	13,0

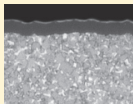
Сплавы с покрытием

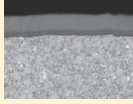
	CP500	<p>Прочный микрзернистый сплав с PVD покрытием, предназначен для обработки канавок, профилирования и отрезки на невысоких скоростях. Более износостойкий по сравнению с CP600.</p> <p>(Ti,Al)N + TiN</p>
	CP600	<p>Прочный микрзернистый сплав с PVD покрытием, универсальный выбор для обработки канавок и отрезки на невысоких скоростях. Хорошо подходит для обработки нержавеющей стали и прерывистого резания. Более прочная альтернатива CP500.</p> <p>(Ti,Al)N + TiN</p>
	TGH1050	<p>Твердый микрзернистый сплав, разработанный для стальных заготовок с частичной закалкой, а также суперсплавов и чугунов. Высокая прочность кромки также обеспечивает высокую производительность при прерывистом резании и обработке закаленных материалов. Ti-Al-Si-N покрытие - наноламинат.</p>

Сплавы, PCBN

<p>CBN200</p> 	<p>Пластины с напайками, предназначены для закаленных сталей и перлитного серого чугуна.</p> <p>Состав: Содержание cBN 90%, средний размер зерна 3-6 мкм, Al керамическая матрица.</p> <p>Покрытие: Без покрытия.</p>
--	---

ISO классификация сплавов

Сталь
Нержавеющая сталь
Чугун
Цветные сплавы
Суперсплавы и титан
Материалы высокой твердости

Сплавы

Область применения каждого сплава показана в таблице внизу.

Черные зоны на диаграмме показывают главные группы применения по ISO и белые зоны показывают дополнительные группы применения.

	P					M					K					N				S				H					
	P01	P10	P20	P30	P40	P50	M01	M10	M20	M30	M40	K01	K10	K20	K30	K40	N01	N10	N20	N30	S01	S10	S20	S30	H01	H10	H20	H30	H40
CP500																													
CP600																													
TGH1050																													
CBN200																													

Значения по подаче для каждой ширины режущей кромки

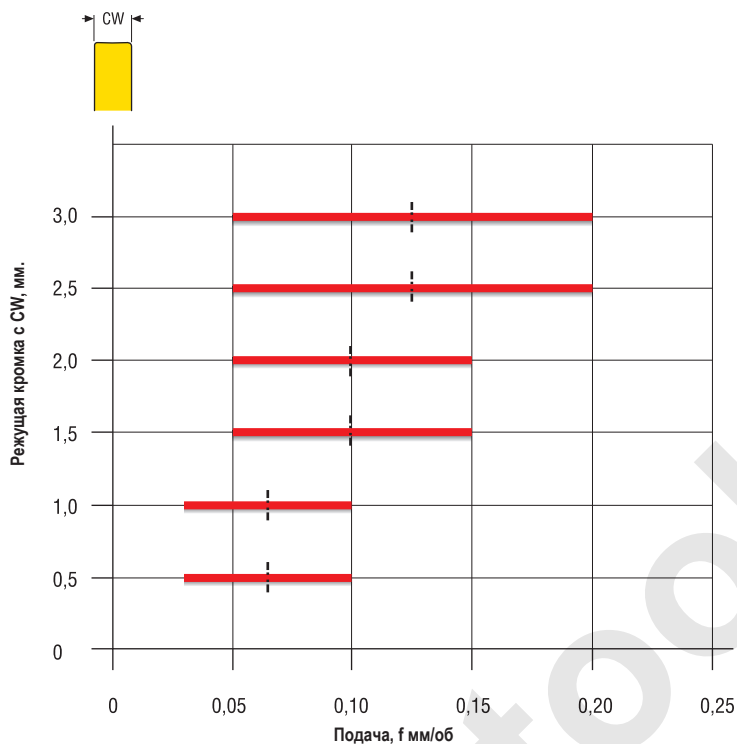

Указаны начальные режимы резания.

Рекомендации по подаче в этой диаграмме даны для нейтральных пластин. В иных случаях рекомендуется снижение значений на 30%.

Скорость резания, v_c (м/мин)

В этом разделе рекомендации по скоростям резания даются для различных материалов.

Пользуйтесь таблицами, начинающимися на стр. 790 для классификации материала детали по группам материалов Seco (SMG).

В таблице даны рекомендации по стружколомам и начальным значениям подачи (f) и скорости резания (v_c).

Рекомендации по режимам для обработки канавок даются для обработки на всю глубину резания (CW).

Рекомендации по скорости резания даны исходя из стойкости 15 минут с применением СОЖ.

Рекомендуем использовать специальную программу My Pages – Доступно на сайте www.secotools.com

v_c = скорость резания (м/мин)

CW = ширина обработки (мм)

f = подача (мм/об.)

CP500

SMG		CW = 0,5-1,0		CW = 1,5-2,0		CW = 2,5-3,0	
		f	v_c	f	v_c	f	v_c
P1	-MC CP500	0,075	185	0,12	155	0,15	140
P2	-MC CP500	0,075	180	0,12	150	0,15	135
P3	-MC CP500	0,075	155	0,11	130	0,14	120
P4	-MC CP500	0,070	135	0,11	115	0,14	105
P5	-MC CP500	0,070	130	0,11	110	0,14	100
P6	-MC CP500	0,070	145	0,11	125	0,13	115
P7	-MC CP500	0,070	140	0,11	120	0,13	110
P8	-MC CP500	0,075	130	0,11	110	0,14	100
P11	-MC CP500	0,070	135	0,11	115	0,13	105
P12	-MC CP500	0,048	85	0,075	75	0,095	70
M1	-MC CP500	0,075	205	0,12	175	0,15	150
M2	-MC CP500	0,070	165	0,11	145	0,14	125
M3	-MC CP500	0,055	125	0,085	120	0,11	110
M4	-MC CP500	0,050	90	0,075	95	0,095	85
M5	-MC CP500	0,050	75	0,075	80	0,095	75
K1	-MC CP500	0,075	170	0,12	145	0,15	130
K2	-MC CP500	0,070	145	0,11	120	0,14	110
K3	-MC CP500	0,070	125	0,11	100	0,14	90
K4	-MC CP500	0,070	115	0,11	100	0,14	85
K5	-MC CP500	0,065	70	0,10	60	0,12	55
K6	-MC CP500	0,070	105	0,11	90	0,14	85
K7	-MC CP500	0,065	90	0,10	75	0,12	70
N11	-MC CP500	0,10	110	0,15	90	0,19	85
S1	-MC CP500	0,050	22	0,075	19	0,095	18
S2	-MC CP500	0,050	19	0,075	17	0,095	16
S3	-MC CP500	0,046	17	0,070	15	0,090	14

Подробную информацию по рекомендованным режимам резания см. в приложении My Pages – Suggest на www.secotools.com

CP600

SMG		CW = 0,5-1,0		CW = 1,5-2,0		CW = 2,5-3,0	
		f	v _c	f	v _c	f	v _c
P1	-MC CP600	0,075	170	0,12	145	0,15	130
P2	-MC CP600	0,075	165	0,12	140	0,15	130
P3	-MC CP600	0,075	145	0,11	125	0,14	115
P4	-MC CP600	0,070	130	0,11	110	0,14	100
P5	-MC CP600	0,070	125	0,11	105	0,14	95
P6	-MC CP600	0,070	140	0,11	115	0,13	110
P7	-MC CP600	0,070	130	0,11	110	0,13	105
P8	-MC CP600	0,075	120	0,11	105	0,14	95
P11	-MC CP600	0,070	125	0,11	105	0,13	100
P12	-MC CP600	0,048	80	0,075	70	0,095	65
M1	-MC CP600	0,075	190	0,12	165	0,15	140
M2	-MC CP600	0,070	155	0,11	140	0,14	120
M3	-MC CP600	0,055	115	0,085	115	0,11	105
M4	-MC CP600	0,050	85	0,075	85	0,095	80
M5	-MC CP600	0,050	70	0,075	75	0,095	70
K1	-MC CP600	0,075	160	0,12	135	0,15	125
K2	-MC CP600	0,070	135	0,11	115	0,14	100
K3	-MC CP600	0,070	115	0,11	95	0,14	85
K4	-MC CP600	0,070	110	0,11	90	0,14	80
K5	-MC CP600	0,065	65	0,10	55	0,12	50
K6	-MC CP600	0,070	100	0,11	85	0,14	80
K7	-MC CP600	0,065	85	0,10	70	0,12	65
N11	-MC CP600	0,10	100	0,15	85	0,19	80
S1	-MC CP600	0,050	21	0,075	18	0,095	17
S2	-MC CP600	0,050	18	0,075	16	0,095	15
S3	-MC CP600	0,046	16	0,070	14	0,090	13

Подробную информацию по рекомендованным режимам резания см. в приложении My Pages – Suggest на www.secotools.com

Державки для пластин X4GK



• Номенклатуру пластин см. на стр. 767-770

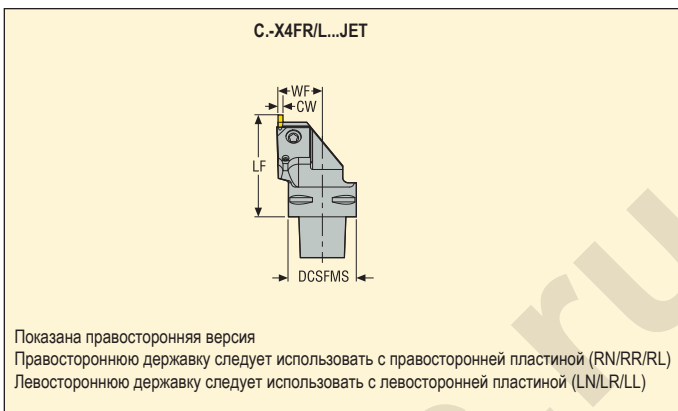

Показана правосторонняя версия
 Правостороннюю державку следует использовать с правосторонней пластиной (RN/RR/RL)
 Левостороннюю державку следует использовать с левосторонней пластиной (LN/LR/LL)

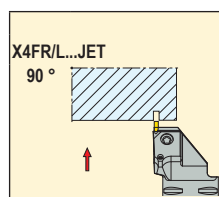

Хвост Seco-Capto	Обозначение	Размеры в мм			CP*	KG	
		DCSFMS	LF	WF			
C4	C4-X4FR-27060-2503JET	40	60	27	70	0,7	X4GK25..RN/RR/RL..
	C4-X4FL-27060-2503JET	40	60	27	70	0,7	X4GK25..LN/LR/LL..
C5	C5-X4FR-35060-2503JET	50	60	35	70	0,9	X4GK25..RN/RR/RL..
	C5-X4FL-35060-2503JET	50	60	35	70	0,9	X4GK25..LN/LR/LL..
C6	C6-X4FR-45065-2503JET	63	65	45	70	1,2	X4GK25..RN/RR/RL..
	C6-X4FL-45065-2503JET	63	65	45	70	1,2	X4GK25..LN/LR/LL..

Значения CW и CDX1 для пластин см. на стр. 757
 * Макс. давление СОЖ (бар)

Комплектующие, Включено в комплект поставки

Для держателя	Ключ прижима	Винт прижима
-2503	T15P-7	L85020-T15P

Пожалуйста, уточняйте наличие на складе и действующую цену

Державки для пластин X4GK



• Номенклатуру пластин см. на стр. 767-770

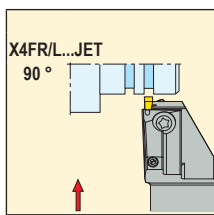

Обозначение	Размеры в мм					CP*	KG	
	H	B	LF	WF	LH			
X4FR1616M2503JET	16	16	150	18	36	275	0,4	X4GK25..RN/RR/RL...
X4FR2020M2503JET	20	20	150	22	36	275	0,5	X4GK25..RN/RR/RL...
X4FR2525M2503JET	25	25	150	28	36	275	0,7	X4GK25..RN/RR/RL...
X4FL1616M2503JET	16	16	150	18	36	275	0,4	X4GK25..LN/LR/LL...
X4FL2020M2503JET	20	20	150	22	36	275	0,5	X4GK25..LN/LR/LL...
X4FL2525M2503JET	25	25	150	28	36	275	0,7	X4GK25..LN/LR/LL...

Значения CW и CDXI для пластин см. на стр. 757
 * Макс. давление СОЖ (бар) при использовании шлангов

Комплектующие, Включено в комплект поставки

Для держателя	Ключ прижима	Винт прижима	Втулка
-2503	T15P-7	L85020-T15P	JET-P1/8-5MM

Пожалуйста, уточняйте наличие на складе и действующую цену
 Дополнительную информацию по Jetstream Tooling® и комплектующим см. на стр. 30-34, 786.

Державки для пластин X4GK

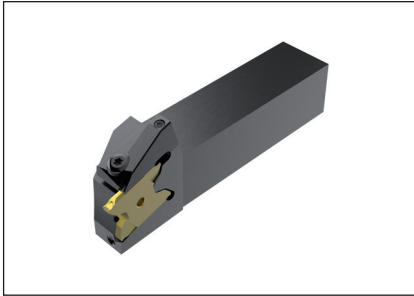

- Номенклатуру пластин см. на стр. 767-770
- Подходящий адаптер см. на стр. 401-408

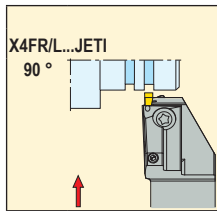

Обозначение	Размеры в мм						CP*		
	H	B	OAL	LF	WF	HF			
X4FR2020X2503JETI	20	20	100	36	22	20	200	0,4	X4GK25..RN/RR/RL...
X4FR2525X2503JETI	25	25	121	37	28	25	200	0,6	X4GK25..RN/RR/RL...
X4FL2020X2503JETI	20	20	100	36	22	20	200	0,3	X4GK25..LN/LR/LL...
X4FL2525X2503JETI	25	25	121	37	28	25	200	0,6	X4GK25..LN/LR/LL...

Значения CW и CDX для пластин см. на стр. 757
 * При использовании держателя совместно с адаптером максимальное давление СОЖ может быть ограничено, см. стр. 30

Комплектующие, Включено в комплект поставки

Для держателя	Ключ прижима	Винт прижима	Втулка	Втулка
-2503	T15P-7	L85020-T15P	JET-P1/8-5MM	P6SS6X6

Пожалуйста, уточняйте наличие на складе и действующую цену
 Дополнительную информацию по Jetstream Tooling® и комплектующим см. на стр. 30-34, 786.

Державки для пластин X4GK



• Номенклатуру пластин см. на стр. 767-770

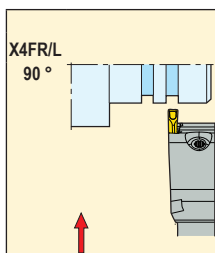

Обозначение	Размеры в мм					KG	
	H	B	LF	WF	LH		
X4FR1212K2503	12	12	125	11,9	36,6	0,2	X4GK25..RN/RR/RL...
X4FR1616K2503	16	16	125	18,0	36,6	0,3	X4GK25..RN/RR/RL...
X4FR2020M2503	20	20	150	22,0	36,0	0,6	X4GK25..RN/RR/RL...
X4FR2525M2503	25	25	150	28,0	36,0	0,8	X4GK25..RN/RR/RL...
X4FL1212K2503	12	12	125	11,9	36,6	0,2	X4GK25..LN/LR/LL...
X4FL1616K2503	16	16	125	18,0	36,6	0,3	X4GK25..LN/LR/LL...
X4FL2020M2503	20	20	150	22,0	36,0	0,6	X4GK25..LN/LR/LL...
X4FL2525M2503	25	25	150	28,0	36,0	0,8	X4GK25..LN/LR/LL...

Значения CW и CDX1 для пластин см. на стр. 757

Комплектующие, Включено в комплект поставки

Для держателя	Ключ прижима	Винт прижима
-2503	T15P-7	L85020-T15P

Пожалуйста, уточняйте наличие на складе и действующую цену

Державки для пластин X4GK

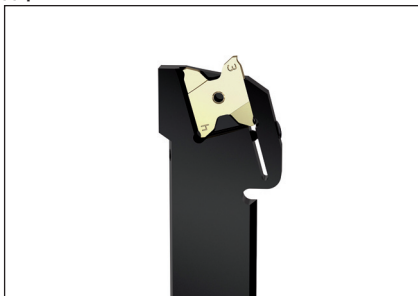

• Номенклатуру пластин см. на стр. 767-771

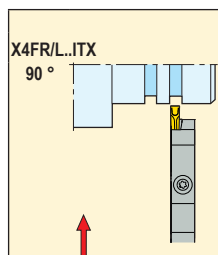
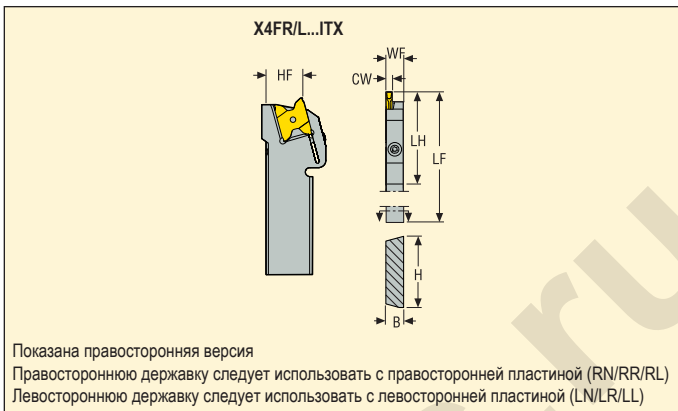

Обозначение	Размеры в мм						KG	
	H	B	LF	WF	HF	LH		
X4FR26ITX2503R	26	7,85	119,5	7,85	21,4	47	0,2	X4GK25..RN/RR/RL...
X4FR32ITX2503R	32	7,85	119,5	7,85	25,0	47	0,3	X4GK25..RN/RR/RL...
X4FL26ITX2503R	26	7,85	119,5	7,85	21,4	47	0,2	X4GK25..LN/LR/LL...
X4FL32ITX2503R	32	7,85	119,5	7,85	25,0	47	0,3	X4GK25..LN/LR/LL...
X4FR26ITX2503L	26	7,85	119,5	7,85	21,4	47	0,2	X4GK25..RN/RR/RL...
X4FR32ITX2503L	32	7,85	119,5	7,85	25,0	47	0,3	X4GK25..RN/RR/RL...
X4FL26ITX2503L	26	7,85	119,5	7,85	21,4	47	0,2	X4GK25..LN/LR/LL...
X4FL32ITX2503L	32	7,85	119,1	7,85	25,0	47	0,3	X4GK25..LN/LR/LL...

Значения CW и CDX1 для пластин см. на стр. 757

Комплектующие, Включено в комплект поставки

Для размера	Ключ прижима	Винт прижима
26-32	T09P-2	L84017-T09P

Вид спереди

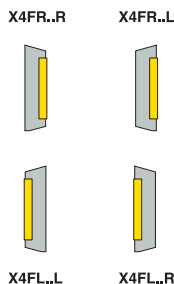

Пожалуйста, уточняйте наличие на складе и действующую цену

X4GK

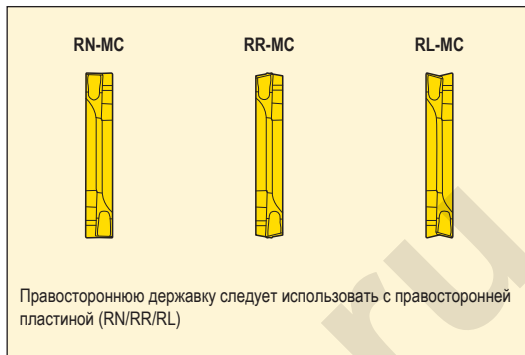
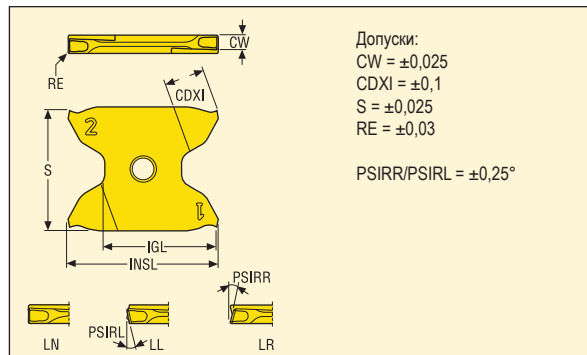

Пластины	Обозначение	PSIRR°	PSIRL°	Размеры в мм						Сплавы			
				CW	CDXI*	IGL	INSL	S	RE	С покрытием	CP500	CP600	TGH1050
X4GK..RN-MC	X4GK2503005-0050RN-MC	0	0	0,50	2,6	19,0	25,44	20,40	0,05		■	■	
	X4GK2503005-0100RN-MC	0	0	1,00	4,3	19,0	25,44	20,40	0,05		■	■	
	X4GK2503010-0150RN-MC	0	0	1,50	6,5	19,0	25,44	20,40	0,10	■	■	■	
	X4GK2503010-0200RN-MC	0	0	2,00	6,5	19,0	25,44	20,40	0,10	■	■	■	
	X4GK2503015-0250RN-MC	0	0	2,50	6,5	19,0	25,43	20,39	0,15	■	■	■	
	X4GK2503015-0300RN-MC	0	0	3,00	6,5	19,0	25,43	20,39	0,15	■	■	■	
	X4GK2503020-0150RN-MC	0	0	1,50	6,5	19,0	25,44	20,40	0,20	■			
	X4GK2503020-0200RN-MC	0	0	2,00	6,5	19,0	25,44	20,40	0,20	■			
	X4GK2503030-0250RN-MC	0	0	2,50	6,5	19,0	25,43	20,39	0,30	■			
	X4GK2503030-0300RN-MC	0	0	3,00	6,5	19,0	25,43	20,39	0,30	■			
X4GK..RR-MC	X4GK2503005-0100RR15-MC	15	0	1,00	4,3	19,0	25,40	20,36	0,05		■		
	X4GK2503005-0150RR15-MC	15	0	1,50	6,5	19,0	25,37	20,34	0,05	■			
	X4GK2503010-0150RR15-MC	15	0	1,50	6,5	19,0	25,37	20,34	0,10	■	■		
	X4GK2503010-0200RR15-MC	15	0	2,00	6,5	19,0	25,35	20,32	0,10	■	■		
	X4GK2503015-0250RR15-MC	15	0	2,50	6,5	18,9	25,32	20,30	0,15	■	■		
	X4GK2503015-0300RR06-MC	6	0	3,00	6,5	18,9	25,31	20,28	0,15	■			
X4GK..RL-MC	X4GK2503005-0100RL15-MC	0	15	1,00	4,3	19,0	25,44	20,40	0,05		■		
	X4GK2503010-0150RL15-MC	0	15	1,50	6,5	19,0	25,43	20,39	0,10	■	■		
	X4GK2503010-0200RL15-MC	0	15	2,00	6,5	19,0	25,43	20,39	0,10		■		
	X4GK2503015-0250RL15-MC	0	15	2,50	6,5	19,0	25,43	20,39	0,15		■		
	X4GK2503015-0300RL06-MC	0	6	3,00	6,5	19,0	25,43	20,39	0,15		■		

■ Изделие стандартного ассортимента

Уточняйте действующую цену

*Максимальная глубина обработки CDXI ограничена в зависимости от диаметра заготовки, чтобы не допускать контакта заготовки с державкой, см. руководство 757

X4GK

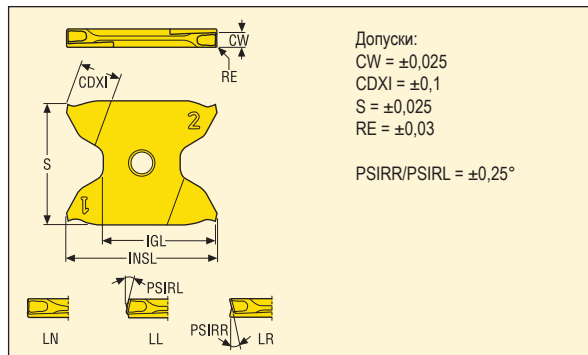

Пластины	Обозначение	PSIRR°	PSIRL°	Размеры в мм						Сплавы				
				CW	CDXI*	IGL	INSL	S	RE	С покрытием				
										CP500	CP600	TGH1050		
X4GK..LN-MC	X4GK2503005-0050LN-MC	0	0	0,50	2,6	19,0	25,44	20,40	0,05		■	■		
	X4GK2503005-0100LN-MC	0	0	1,00	4,3	19,0	25,44	20,40	0,05		■	■		
	X4GK2503010-0150LN-MC	0	0	1,50	6,5	19,0	25,44	20,40	0,10	■	■	■		
	X4GK2503010-0200LN-MC	0	0	2,00	6,5	19,0	25,44	20,40	0,10	■	■	■		
	X4GK2503015-0250LN-MC	0	0	2,50	6,5	19,0	25,43	20,39	0,15	■	■	■		
	X4GK2503015-0300LN-MC	0	0	3,00	6,5	19,0	25,43	20,39	0,15	■	■	■		
	X4GK2503020-0150LN-MC	0	0	1,50	6,5	19,0	25,44	20,40	0,20	■				
	X4GK2503020-0200LN-MC	0	0	2,00	6,5	19,0	25,44	20,40	0,20	■				
	X4GK2503030-0250LN-MC	0	0	2,50	6,5	19,0	25,43	20,39	0,30	■				
	X4GK2503030-0300LN-MC	0	0	3,00	6,5	19,0	25,43	20,39	0,30	■				
X4GK..LR-MC	X4GK2503005-0100LR15-MC	15	0	1,00	4,3	19,0	25,44	20,40	0,05		■			
	X4GK2503010-0150LR15-MC	15	0	1,50	6,5	19,0	25,43	20,39	0,10	■	■			
	X4GK2503010-0200LR15-MC	15	0	2,00	6,5	19,0	25,43	20,39	0,10		■			
	X4GK2503015-0250LR15-MC	15	0	2,50	6,5	19,0	25,43	20,39	0,15		■			
	X4GK2503015-0300LR06-MC	6	0	3,00	6,5	19,0	25,43	20,39	0,15		■			
X4GK..LL-MC	X4GK2503005-0100LL15-MC	0	15	1,00	4,3	19,0	25,40	20,36	0,05		■			
	X4GK2503005-0150LL15-MC	0	15	1,50	6,5	19,0	25,37	20,34	0,05	■				
	X4GK2503010-0150LL15-MC	0	15	1,50	6,5	19,0	25,37	20,34	0,10	■	■			
	X4GK2503010-0200LL15-MC	0	15	2,00	6,5	19,0	25,35	20,32	0,10		■			
	X4GK2503015-0250LL15-MC	0	15	2,50	6,5	18,9	25,32	20,30	0,15		■			
	X4GK2503015-0300LL06-MC	0	6	3,00	6,5	18,9	25,31	20,28	0,15		■			

■ Изделие стандартного ассортимента

Уточняйте действующую цену

*Максимальная глубина обработки CDXI ограничена в зависимости от диаметра заготовки, чтобы не допускать контакта заготовки с державкой, см.

руководство 757

X4GK

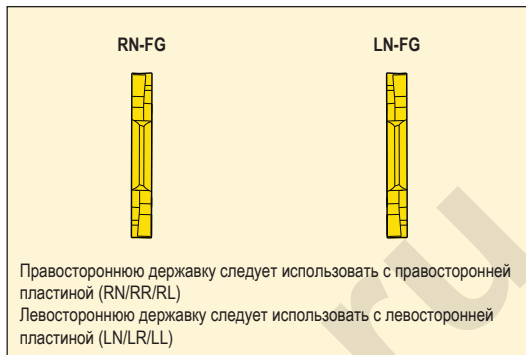
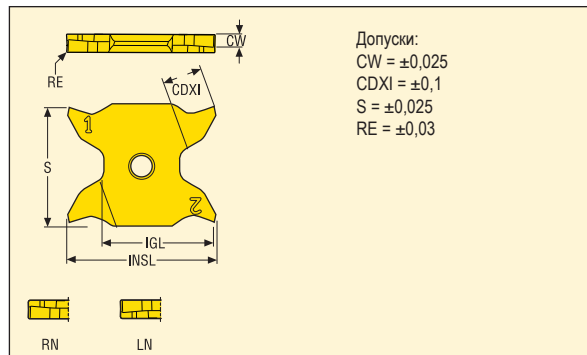

Пластины	Обозначение	Размеры в мм						Сплавы					
		CW	CDXI*	IGL	INSL	S	RE	С покрытием					
								CP500	CP600	TGH1050			
X4GK..RN-FG для замковых (пружинных) колец	X4GK2503010-0115RN-FG	1,15	4,3	19,0	25,44	20,40	0,10	■					
	X4GK2503010-0135RN-FG	1,35	4,3	19,0	25,44	20,40	0,10	■					
	X4GK2503010-0165RN-FG	1,65	6,5	19,0	25,44	20,40	0,10	■					
	X4GK2503010-0190RN-FG	1,90	6,5	19,0	25,44	20,40	0,10	■					
	X4GK2503015-0215RN-FG	2,15	6,5	19,0	25,43	20,39	0,15	■					
	X4GK2503015-0265RN-FG	2,65	6,5	19,0	25,43	20,39	0,15	■					
X4GK..RN-FG	X4GK2503005-0050RN-FG	0,50	2,6	19,0	25,44	20,40	0,05				■		
	X4GK2503005-0100RN-FG	1,00	4,3	19,0	25,44	20,40	0,05				■		
	X4GK2503010-0150RN-FG	1,50	6,5	19,0	25,44	20,40	0,10				■		
	X4GK2503010-0200RN-FG	2,00	6,5	19,0	25,44	20,40	0,10				■		
	X4GK2503015-0250RN-FG	2,50	6,5	19,0	25,44	20,40	0,15				■		
	X4GK2503015-0300RN-FG	3,00	6,5	19,0	25,44	20,40	0,15				■		
X4GK..LN-FG для замковых (пружинных) колец	X4GK2503010-0115LN-FG	1,15	4,3	19,0	25,44	20,40	0,10	■					
	X4GK2503010-0135LN-FG	1,35	4,3	19,0	25,44	20,40	0,10	■					
	X4GK2503010-0165LN-FG	1,65	6,5	19,0	25,44	20,40	0,10	■					
	X4GK2503010-0190LN-FG	1,90	6,5	19,0	25,44	20,40	0,10	■					
	X4GK2503015-0215LN-FG	2,15	6,5	19,0	25,43	20,39	0,15	■					
	X4GK2503015-0265LN-FG	2,65	6,5	19,0	25,43	20,39	0,15	■					
X4GK..RN-FG	X4GK2503005-0050LN-FG	0,50	2,6	19,0	25,44	20,40	0,05				■		
	X4GK2503005-0100LN-FG	1,00	4,3	19,0	25,44	20,40	0,05				■		
	X4GK2503010-0150LN-FG	1,50	6,5	19,0	25,44	20,40	0,10				■		
	X4GK2503010-0200LN-FG	2,00	6,5	19,0	25,44	20,40	0,10				■		
	X4GK2503015-0250LN-FG	2,50	6,5	19,0	25,44	20,40	0,15				■		
	X4GK2503015-0300LN-FG	3,00	6,5	19,0	25,44	20,40	0,15				■		

■ Изделие стандартного ассортимента

Уточняйте действующую цену

*Максимальная глубина обработки CDXI ограничена в зависимости от диаметра заготовки, чтобы не допускать контакта заготовки с державкой, см. руководство 757

X4GK

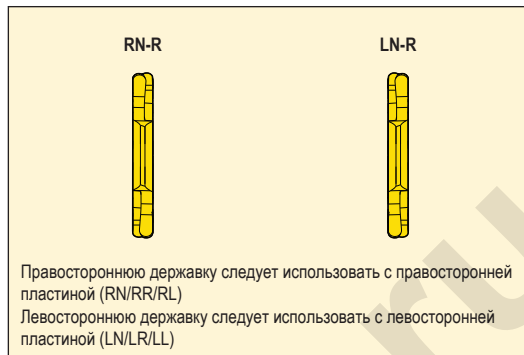
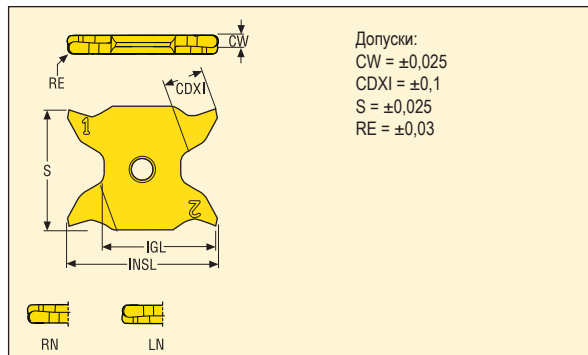

Пластины	Обозначение	Размеры в мм						Сплавы				
		CW	CDXI*	IGL	INSL	S	RE	С покрытием				
								CP500	CP600	TGH1050		
X4GK..RN-R	X4GK2503M0-0100RN-R	1,00	4,3	19,0	25,24	20,38	0,50	■				
	X4GK2503M0-0120RN-R	1,20	4,3	19,0	25,29	20,37	0,60	■				
	X4GK2503M0-0150RN-R	1,50	6,5	19,0	25,36	20,37	0,75	■				
	X4GK2503M0-0200RN-R	2,00	6,5	19,0	25,39	20,36	1,00	■				
	X4GK2503M0-0300RN-R	3,00	6,5	19,0	25,37	20,34	1,50	■				
X4GK..LN-R	X4GK2503M0-0100LN-R	1,00	4,3	19,0	25,24	20,38	0,50	■				
	X4GK2503M0-0120LN-R	1,20	4,3	19,0	25,29	20,37	0,60	■				
	X4GK2503M0-0150LN-R	1,50	6,5	19,0	25,36	20,37	0,75	■				
	X4GK2503M0-0200LN-R	2,00	6,5	19,0	25,39	20,36	1,00	■				
	X4GK2503M0-0300LN-R	3,00	6,5	19,0	25,37	20,34	1,50	■				

■ Изделие стандартного ассортимента

Уточняйте действующую цену

*Максимальная глубина обработки CDXI ограничена в зависимости от диаметра заготовки, чтобы не допускать контакта заготовки с державкой, см. руководство 757

X4G

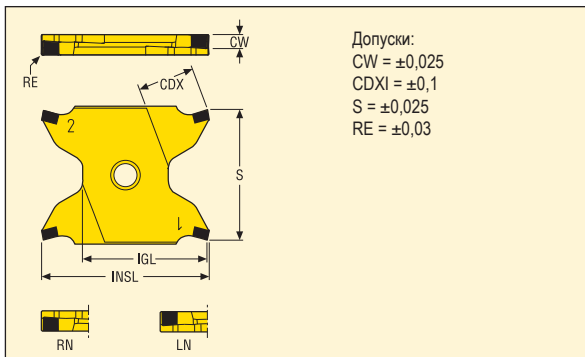

Пластины	Обозначение	Размеры в мм						Сплавы				
		CW	CDXI*	IGL	INSL	S	RE	С покрытием				
								CBN200				
X4G..RN-D	X4G2503015S-0215RN-D	2,15	6,5	19,0	25,0	20,361	0,15	■				
X4G..LN-D	X4G2503015S-0215LN-D	2,15	6,5	19,0	25,0	20,361	0,15	■				

■ Изделие стандартного ассортимента
 Уточняйте действующую цену
 *Максимальная глубина обработки CDXI ограничена в зависимости от диаметра заготовки, чтобы не допускать контакта заготовки с державкой, см. руководство 757

Выбор зажимного узла VDI

<p>Внутренняя/Правая Зажимной узел LC</p>	<p>Наружная/Правая Зажимной узел RC</p>	<p>Внутренняя/Правая Зажимной узел RC</p>	<p>Наружная/Правая Зажимной узел LC</p>
<p>Внутренняя/Правая</p>	<p>Наружная/Правая</p>	<p>Внутренняя/Правая</p>	<p>Наружная/Правая</p>

Примечание: Многоугольное гнездо должно быть повернуто на 180°.

Выбор зажимного узла VDI

<p>Внутренняя/Левая Зажимной узел LC</p>	<p>Наружная/Левая Зажимной узел RC</p>	<p>Внутренняя/Левая Зажимной узел RC</p>	<p>Наружная/Левая Зажимной узел LC</p>
<p>Внутренняя/Левая</p>	<p>Наружная/Левая</p>	<p>Внутренняя/Левая</p>	<p>Наружная/Левая</p>

Примечание: Многоугольное гнездо должно быть повернуто на 180°.

Выбор зажимного узла 2000/3000/2085

	<p>Внутренняя/Держатель инструмента, правый NC 2000/3000 Перевернутый</p>	<p>Наружная/Держатель инструмента, правый RC 2085 Перевернутый</p>
	<p>Внутренняя/Держатель инструмента, правый NC 2000/3000</p>	<p>Наружная/Держатель инструмента, правый RC 2085</p>

Выбор зажимного узла 2000/3000/2085

	<p>Внутренняя/Держатель инструмента, левый NC 2000/3000</p>	<p>Наружная/Держатель инструмента, левый LC 2085</p>
	<p>Внутренняя/Держатель инструмента, левый NC 2000/3000 Перевернутый</p>	<p>Наружная/Держатель инструмента, левый LC 2085 Перевернутый</p>

2000 = цилиндрический тип с тягой, 3000 = цилиндрический тип с винтом, 2085 = тип с хвостовиком.

Зажимной узел 2090 для специальных операций

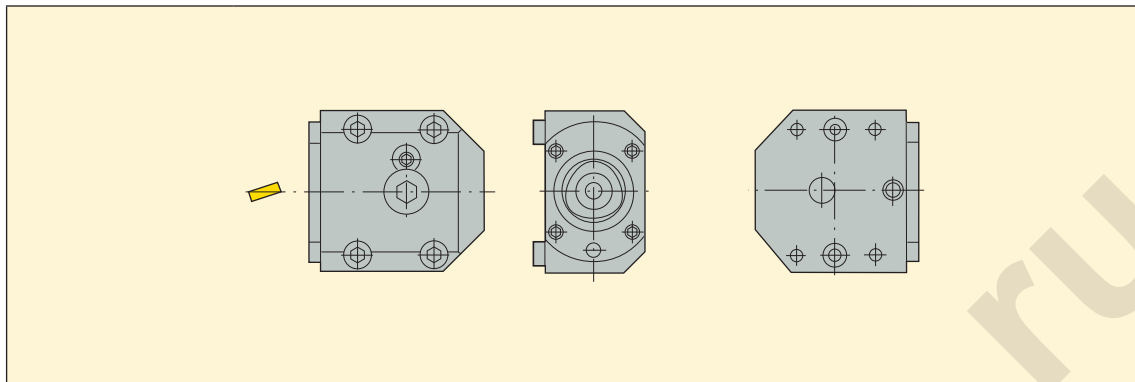

Чертеж соединения зажимного узла RC/LC 2090

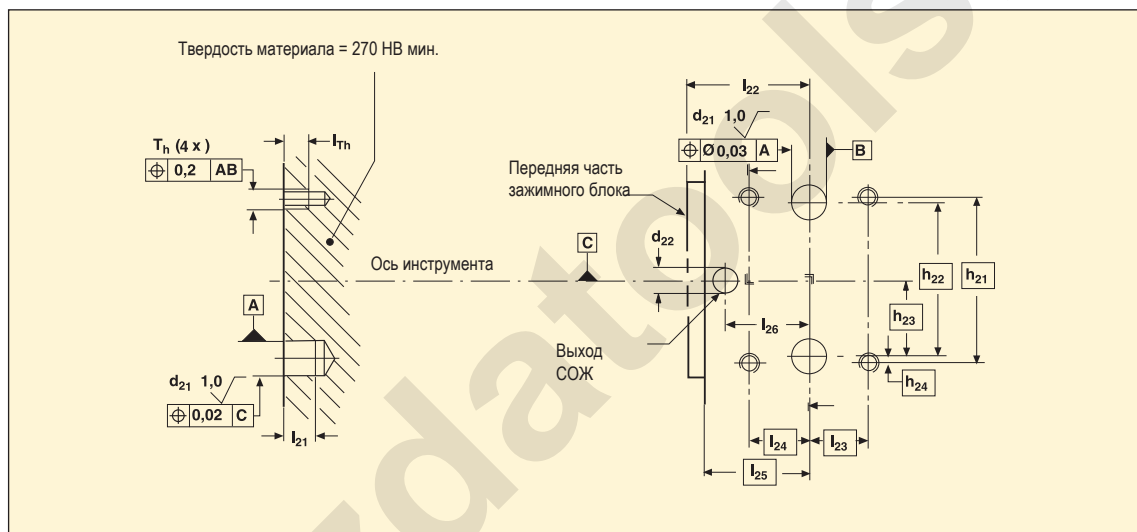

Seco-Capto™ типоразмер	Обозначение	Размеры в мм													
		$d_{21}H7$	d_{22}	h_{21}	h_{22}	h_{23}	h_{24}	$l_{21} \text{ мин.}$	l_{22}	l_{23}	l_{24}	l_{25}	l_{26}	l Тн мин.	T_h
C3	C3-R/LC2090-19039M	12	5	42	39	19,5	1,5	8,5	39	19,0	19,0	33,5	28	7,5	M6
C4	C4-R/LC2090-24043A	16	7	60	5	27,5	2,5	11,0	43	19,0	19,0	36,5	30	11,0	M8
C5	C5-R/LC2090-32048A	20	7	70	62	31,0	4,0	12,0	48	21,0	21,0	39,5	33	13,0	M10
C6	C6-R/LC2090-42060	25	10	82	71	35,5	5,5	20,0	60	24,5	24,5	50,0	41	12,0	M10
C8	C8-R/LC2090-50088	32	11	110	92	46,0	9,0	20,0	88	43,0	43,0	76,0	63	14,5	M12

Держатели

Диапазон держателей Seco-Capto™:

Для наружной и внутренней токарной обработки негативными пластинами.

Для наружной и внутренней токарной обработки позитивными пластинами.

Для наружной и внутренней токарной обработки пластинами МТО.

Для наружного и внутреннего нарезания резьбы.

При выборе державки пользуйтесь руководством для обычных инструментов.

Крышка

Для предохранения шлифованных поверхностей соединительной втулки от мусора и повреждений зажимного узла следует устанавливать крышку, кроме случаев, когда он не соединен с режущим узлом или при хранении на складе.

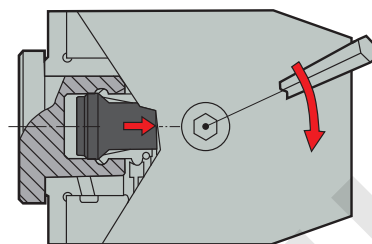

Сила зажима

Для обеспечения необходимого усилия зажима (F) зажимной узел должен быть затянут со значением момента (Mv) как рекомендованно в приведенной таблице.

Момент Mv	
Размер	Нм
C3	35
C4	50
C5	70
C6	90
C8	130

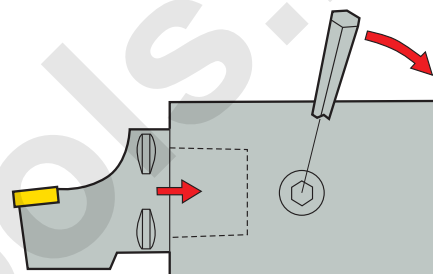

Поворот инструмента на 180°

Если весь зажимной узел повернут на 180°, то и многоугольное гнездо должно быть повернуто на 180°.

1. Отпустить винты (2).
2. Снять многоугольное гнездо. Используйте специальный инструмент, как показано на стр. 787 (заказывается отдельно).
3. Переместите направляющий штифт на противоположную сторону зажимного узла.
4. Разверните многоугольное гнездо на 180° и разберите его. Осторожно подстучите пластиковой киянкой.

Смазывание

Ручные зажимные узлы смазаны BP Energrease ACS-2 перед поставкой (Альтернатива: MOBIL Temp Shc 32, или STATOIL Beacon 325).

Проверяйте смазку каждые шесть месяцев. Новая смазка должна накладываться на кулачок.

1. Снимите винт (1).
2. Установите смазочный ниппель 5692 012-01.
3. Закачивайте смазку с помощью смазочного шприца до ее появления вокруг рукоятки кулачка.
4. Снимите смазочный ниппель.
5. Установите винт (1) на кулачок.

Примечание: Зажимной узел должен бытьжат во время смазки.

Тип с прямым хвостовиком



- Выбор зажимного узла см. на стр. 773
- Залпасные части см. на стр. 781

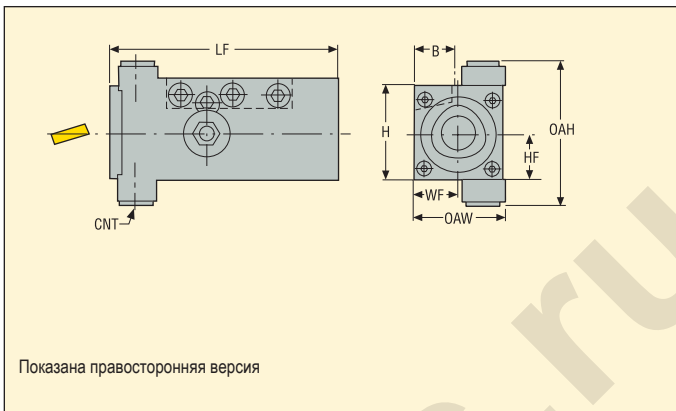

Хвост Seco-Capto	Хвостовик	Н мм	Обозначение	Размеры в мм						CNT	KG
				HF	LF	OAW	WF	B	OAH		
C3	2020	40	C3-LC2085-4038M	20	95	38	19	20	62	G1/8	1,05
	2020	40	C3-RC2085-4038M	20	95	38	19	20	62	G1/8	1,05
C4	2525	50	C4-LC2085-5048	25	125	48	24	25	58	G1/8	2,1
	2525	50	C4-RC2085-5048	25	125	48	24	25	58	G1/8	2,1
C5	3232	64	C5-LC2085-6464	32	145	64	32	32	72	G1/8	4,3
	3232	64	C5-RC2085-6464	32	145	64	32	32	72	G1/8	4,1

Цилиндрический тип



- Выбор зажимного узла см. на стр. 773
- Запасные части см. на стр. 782

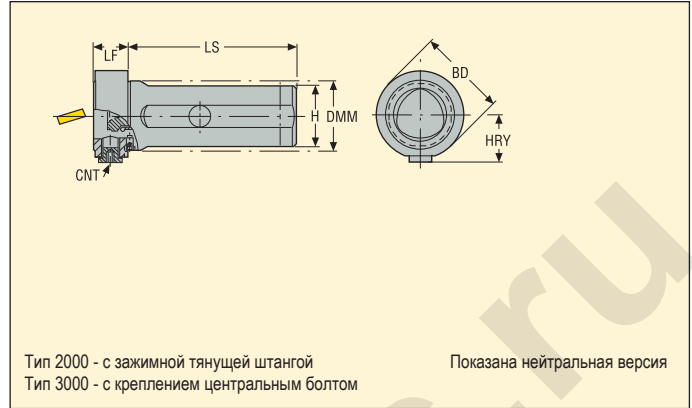

Хвост Seco-Capto	DMM мм	Обозначение	Размеры в мм					CNT	KG
			BD	LS	LF	HRY	H		
C3	32	C3-NC2000-08018-32	45,5	80	18	26	30	G1/8	0,6
	40	C4-NC2000-10020-40	51,5	100	20	28	37	G1/8	1,1
C5	50	C5-NC2000-12024-50	61,5	120	24	33	47	G1/8	2,0
	32	C3-NC3000-08018-32	45,5	80	18	26	30	G1/8	0,6
C3	32	C3-NC3000-10018-40	45,5	100	18	26	37	G1/8	1,1
	40	C4-NC3000-10020-40	51,5	100	20	28	37	G1/8	1,1
C5	50	C5-NC3000-12024-50	61,5	120	24	33	47	G1/8	1,8

Пожалуйста, уточните наличие на складе и действующую цену
 *Максимальная возможная длина отрезки

VDI тип развернут DIN 69880



- Выбор зажимного узла см. на стр. 772
- Запасные части см. на стр. 783

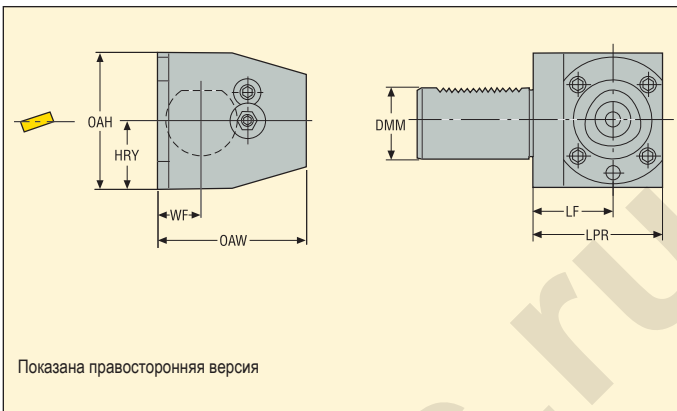

Хвост Seco-Capto	VDI DMM	Обозначение	Размеры в мм						KG
			LF	LPR	WF	OAW	OAH	HRV	
C3	30	C3-RC2030-41020M	41	60	20	74	57	30	1,9
	30	C3-LC2030-41020M	41	60	20	74	57	30	1,9
	30	C3-RC2030-41030M	41	60	30	73	57	30	2,0
	30	C3-LC2030-41030M	41	60	30	73	57	30	2,0
C4	40	C4-RC2040-51030M	51	75	30	86	75	38	3,8
	40	C4-LC2040-51030M	51	75	30	86	75	38	3,8
	40	C4-RC2040-51040M	51	75	40	86	75	38	4,0
	40	C4-LC2040-51040M	51	75	40	86	75	38	4,0
C5	40	C5-RC2040-53030M	53	85	30	99	82	41	4,9
	40	C5-LC2040-53030M	53	85	30	99	82	41	4,9
	40	C5-RC2040-53040M	53	85	40	99	82	41	5,0
	40	C5-LC2040-53040M	53	85	40	99	82	41	5,0
	50	C5-RC2050-53030M	53	85	30	99	86	43	5,8
	50	C5-LC2050-53030M	53	85	30	99	86	43	5,8
	50	C5-RC2050-53040M	53	85	40	99	86	43	6,0
	50	C5-LC2050-53040M	53	85	40	99	86	43	6,0
	60	C5-RC2060-43040M	43	75	40	99	94	53	6,8
	60	C5-LC2060-43040M	43	75	40	99	94	53	6,8
C6	60	C6-RC2060-53040	53	95	40	122	105	53	9,6
	60	C6-LC2060-53040	53	95	40	122	105	53	9,6

Пожалуйста, уточняйте наличие на складе и действующую цену

VDI тип прямой DIN 69880



- Выбор зажимного узла см. на стр. 772
- Залпасные части см. на стр. 784

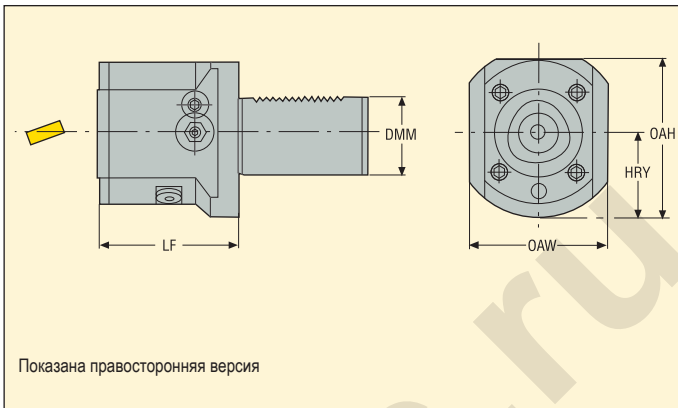

Хвост Seco-Capto	VDI DMM	Обозначение	Размеры в мм				KG									
			LF	OAW	OAH	HRY										
C3	30	C3-RC2030-00060M	60	50	61	34	1,1									
	30	C3-LC2030-00060M	60	50	61	34	1,1									
C4	40	C4-RC2040-00075M	75	75	75	41	2,2									
	40	C4-LC2040-00075M	75	75	75	41	2,2									
C5	40	C5-RC2040-00085M	85	75	82	41	3,3									
	40	C5-LC2040-00085M	85	75	82	41	3,3									
C4	50	C4-RC2050-00065M	65	70	83	49	2,6									
	50	C4-LC2050-00065M	65	70	83	49	2,6									
C5	60	C5-RC2060-00075M	75	80	100	58	5,2									
	60	C5-LC2060-00075M	75	80	100	58	5,2									
	50	C5-RC2050-00085M	85	83	90	49	4,2									
	50	C5-LC2050-00085M	85	83	90	49	4,0									
C6	60	C6-RC2060-00095	95	84	111	58	6,9									
	60	C6-LC2060-00095	95	84	111	58	6,9									

Пожалуйста, уточняйте наличие на складе и действующую цену

Для специальных применений



- Подбор инструмента см. на стр. 774
- Запасные части см. на стр. 785

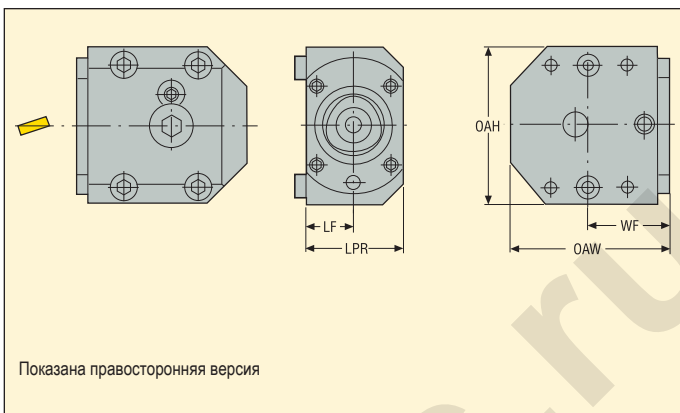

Хвост Seco-Carpo	Обозначение	Размеры в мм					KG
		LPR	LF	OAH	OAW	WF	
C3	C3-RC2090-19039M	38	19	54	73	39	1,0
	C3-LC2090-19039M	38	19	54	73	39	1,0
C4	C4-RC2090-24043A	48	24	77	86	43	1,9
	C4-LC2090-24043A	48	24	77	86	43	1,9
C5	C5-RC2090-32048A	64	32	92	100	48	3,5
	C5-LC2090-32048A	64	32	92	100	48	3,5
C6	C6-RC2090-42060	84	42	105	122	60	6,5
	C6-LC2090-42060	84	42	105	122	60	6,5
C8	C8-RC2090-50088	100	50	133	146	88	12,4
	C8-LC2090-50088	100	50	133	146	88	12,4

Пожалуйста, уточняйте наличие на складе и действующую цену

Ручной зажимной узел - Тип 2085

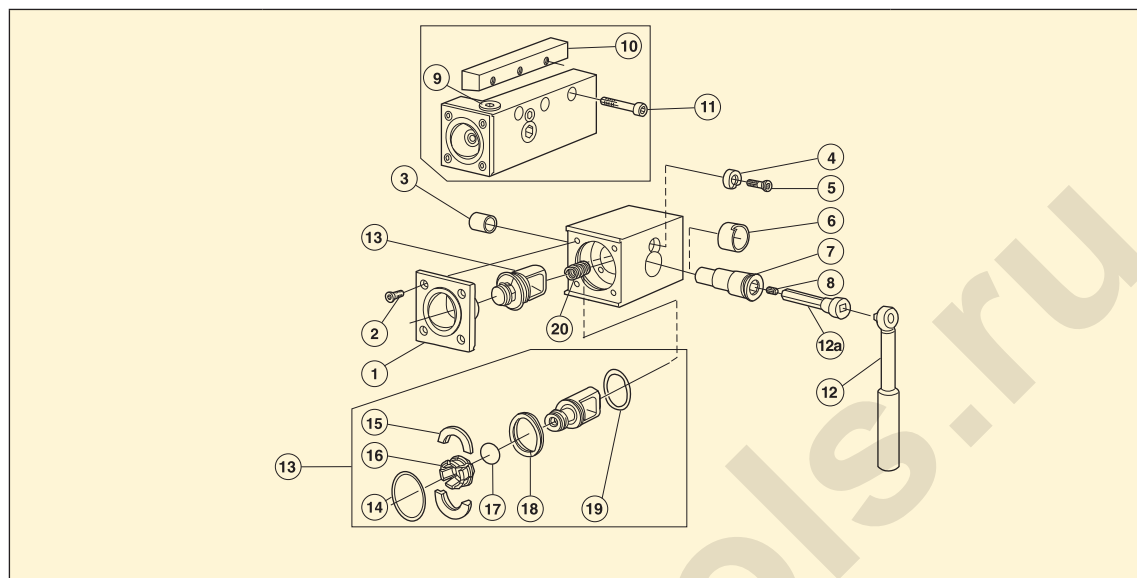

Размер	1 Втулка	2 Винт(4х)	3 Втулка	4 Стопорная шайба	5 Винт
C3	5252015-01	416.1-834	3823010-101	5541030-01	416.1-834
C4	5252015-02	5513020-26	3823010-122	5541030-02	416.1-834
C5	5252015-03	5513020-14	3823010-162	5541030-03	5513020-14

Размер	6 Втулка	7 Кулачковый вал	8 Винт	9 Пробка	10 Метрический клин
C3	5638022-01	5333025-01	3214010-355	3611005-180	5431115-01
C4	5638022-02	5333025-02	3214010-355	3611005-180	5431115-02
C5	5638022-03	5333025-03	3214010-355	3611005-180	5431115-03

Размер	11 Винт	12 Динамометрический ключ	12а Адаптер	20 Пружина сжатия
C3	3212010-362	ВТ-ТК-02	5680035-05	5561001-71
C4	3212010-364	С-ТК-01	5680035-06	5561001-41
C5	3212010-416	С-ТК-01	5680035-07	5561001-41

Набор тянущей штанги

Входит в комплект тянущей штанги

Размер	13 Комплект тянущей штанги	14 Спиральное кольцо	15 Кольцо держателя (набор из 2)	16 Сегмент (набор из 6)	17 Уплотнительные кольца	18 Плоская пружина	19 Уплотнительные кольца
C3	5461100-101	5545039-01	5546001-16	5549120-08	5641005-01	5561015-02	5641005-15
C4	5461100-111	5545039-03	5546001-20	5549120-06	5641005-05	5561015-03	5641005-19
C5	5461100-121	5545039-02	5546001-17	5549120-07	5641005-06	5561015-04	5641005-16

Ручной зажимной узел - Тип 2000

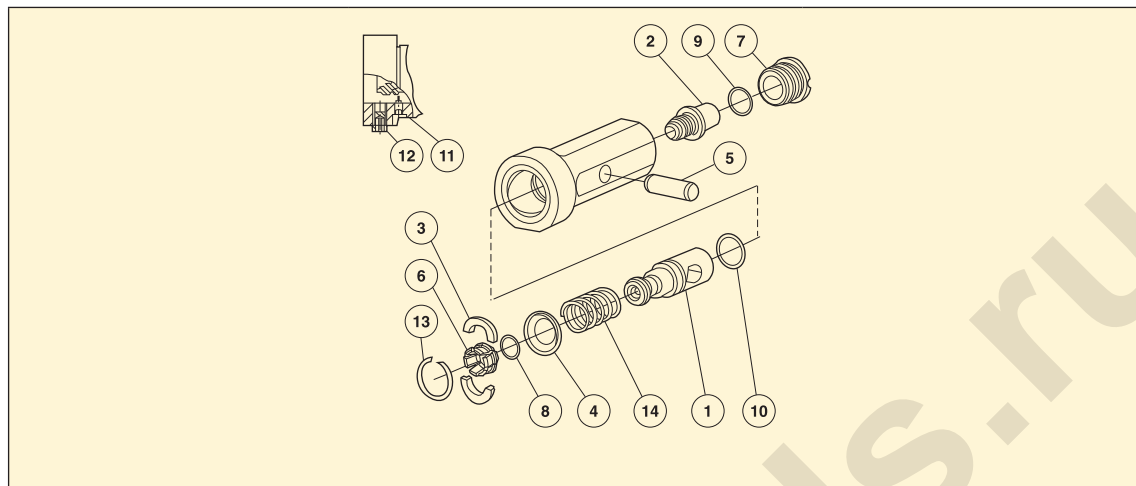

Размер	1 Уплотнительные кольца	2 Зажимной винт	3 Кольцо держателя (набор из 2)	4 Кольцо	5 Поддерживающий штифт	6 Сегмент (набор из 6)	7 Резьбовое кольцо	8 Уплотнительные кольца
C3	5461105-01	5519105-01	5546002-01	5541028-01	5552032-01	5549120-08	5512091-03	5641005-01
C4	5461105-02	5519105-02	5546002-02	5541028-02	5552032-02	5549120-06	5512091-01	5641005-05
C5	5461105-03	5519105-03	5546002-03	5541028-03	5552032-03	5549120-07	5512091-02	5641005-06

Размер	9 Уплотнительные кольца	10 Уплотнительные кольца	11 Кольцо держателя (набор из 2)	12 Кольцо	13 Поддерживающий штифт	14 Сегмент (набор из 6)	Ключ (размер, мм)
C3	3671010-118	3671010-124	3214020-204	3611005-180	5545042-01	5561001-52	3021013-080 (8,0)
C4	3671010-120	3671010-126	3214020-255	3611005-180	3421105-026	5561001-53	5680010-03 (10,0)
C5	3671010-124	3671010-128	3214020-255	3611005-180	3421105-032	5561001-54	12SMS795 (12,0)

Ручной зажимной узел - Тип 3000

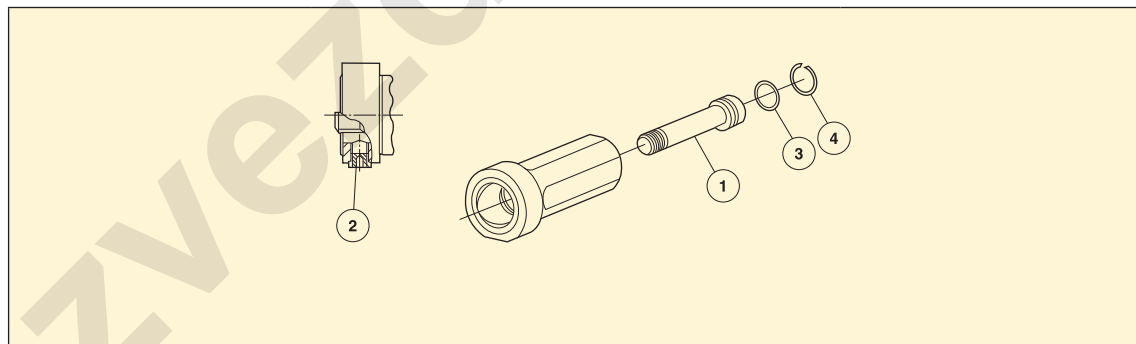

Размер	1 Зажимной винт	2 Заглушка	3 Уплотнительные кольца	4 Зажимное кольцо	Ключ (размер, мм)
C3	5512096-01	3611005-180	3671010-020	5545040-03	3021013-080 (8,0)
C4	5512096-02	3611005-180	3671010-022	5545040-05	5680010-03 (10,0)
C5	5512096-03	3611005-180	3671010-024	5545040-06	12SMS795 (12,0)

Ручной зажимной узел – угловая конструкция VDI, DIN 69880

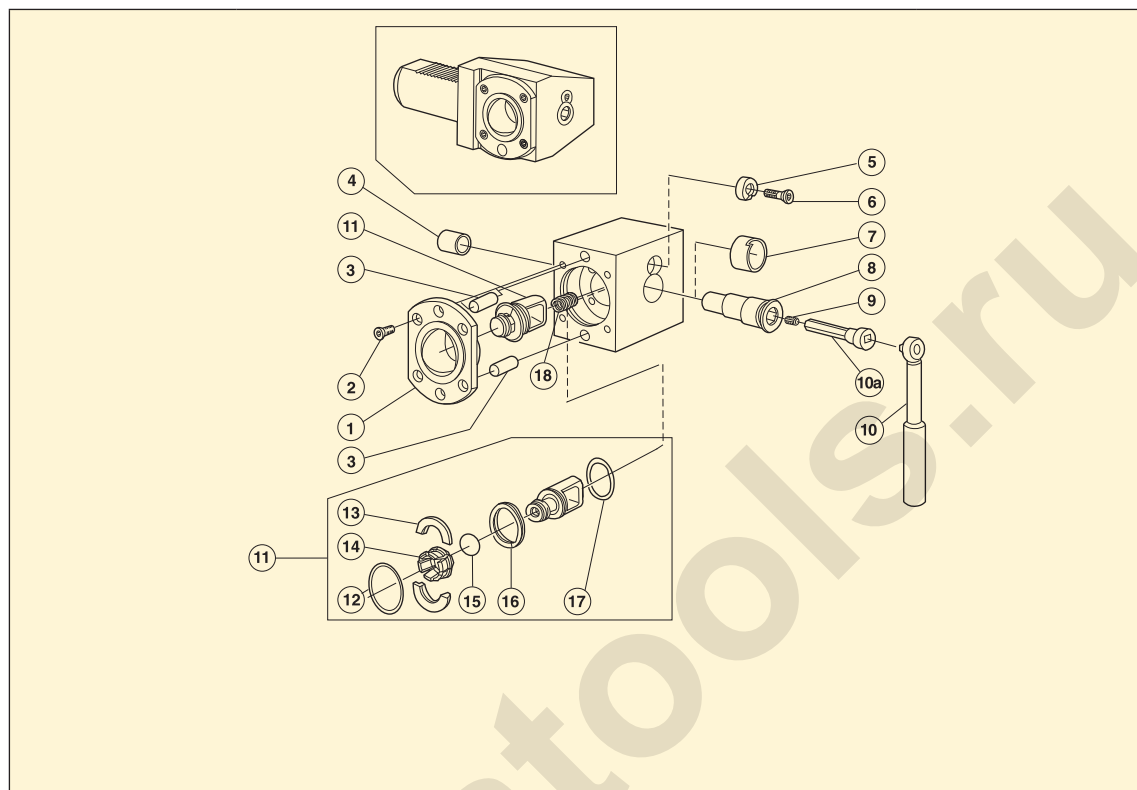

Размер	1 Втулка	2 Винт(4х)	3 Штифт	4 Втулка	5 Стопорная шайба	6 Винт
C3	5252010-01	416.1-834	3111050-558	3823010-101	5541030-01	416.1-834
C4	5252010-02	5513020-26	3111050-610	3823010-122	5541030-02	416.1-834
C5	5252010-03	5513020-14	3111050-661	3823010-162	5541030-03	5513020-14
C6	5252010-04	3213010-410	3111050-715	3823010-183	5541030-04	5513020-14

Размер	7 Втулка	8 Кулачковый вал	9 Винт	10 Динамометрический ключ	10а Адаптер	18 Пружина сжатия
C3	5638022-01	5333025-01	3214010-355	BT-TK-02	5680035-05	5561001-71
C4	5638022-02	5333025-02	3214010-355	C-TK-01	5680035-06	5561001-41
C5	5638022-03	5333025-03	3214010-355	C-TK-01	5680035-07	5561001-41
C6	5638022-04	5333025-04	3214010-355	C-TK-01	5680035-07	5561001-41

Набор тянущей штанги

Входит в комплект тянущей штанги

Размер	11 Комплект тянущей штанги	12 Спиральное кольцо	13 Кольцо держателя (набор из 2)	14 Сегмент (набор из 6)	15 Уплотнительные кольца	16 Плоская пружина	17 Уплотнительные кольца
C3	5461100-101	5545039-01	5546001-16	5549120-08	5641005-01	5561015-02	5641005-15
C4	5461100-111	5545039-03	5546001-20	5549120-06	5641005-05	5561015-03	5641005-19
C5	5461100-121	5545039-02	5546001-17	5549120-07	5641005-06	5561015-04	5641005-16
C6	5461100-131	5545039-04	5546001-18	5549120-04	5641005-04	5561015-05	5641005-17

Ручной зажимной узел – угловая конструкция VDI, DIN 69880

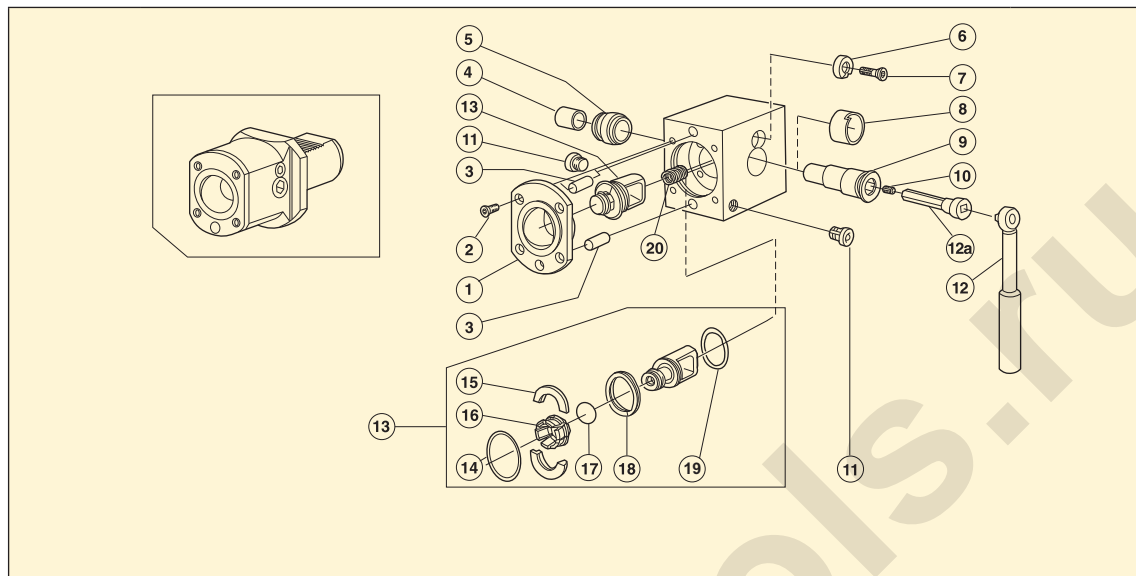

Размер	1 Втулка	2 Винт(4x)	3 Штифт	4 Втулка	5 Втулка
C3	5252010-01	416.1-834	3111050-558	3823010-101	5638024-01
C4	5252010-02	5513020-26	3111050-610	3823010-122	5638024-02
C5	5252010-03	5513020-14	3111050-661	3823010-162	5638024-03
C6	5252010-04	3213010-410	3111050-715	3823010-183	5638024-04

Размер	6 Стопорная шайба	7 Винт	8 Втулка	9 Кулачковый вал	10 Винт
C3	5541030-01	416.1-834	5638022-01	5333025-01	3214010-355
C4	5541030-02	416.1-834	5638022-02	5333025-02	3214010-355
C5	5541030-03	5513020-14	5638022-03	5333025-03	3214010-355
C6	5541030-04	5513020-14	5638022-04	5333025-04	3214010-355

Размер	11 Пробка	12 Динамометрический ключ	12a Адаптер	20 Пружина сжатия
C3	3611005-180	BT-TK-02	5680035-05	5561001-71
C4	3611005-180	C-TK-01	5680035-06	5561001-41
C5	3611005-180	C-TK-01	5680035-07	5561001-41
C6	3611005-140	C-TK-01	5680035-07	5561001-41

Набор тянущей штанги

Входит в комплект тянущей штанги

Размер	13 Комплект тянущей штанги	14 Спиральное кольцо	15 Кольцо держателя (набор из 2)	16 Сегмент (набор из 6)	17 Уплотнительные кольца	18 Плоская пружина	19 Уплотнительные кольца
C3	5461100-101	5545039-01	5546001-16	5549120-08	5641005-01	5561015-02	5641005-15
C4	5461100-111	5545039-03	5546001-20	5549120-06	5641005-05	5561015-03	5641005-19
C5	5461100-121	5545039-02	5546001-17	5549120-07	5641005-06	5561015-04	5641005-16
C6	5461100-131	5545039-04	5546001-18	5549120-04	5641005-04	5561015-05	5641005-17

Ручной зажимной узел - Тип 2090

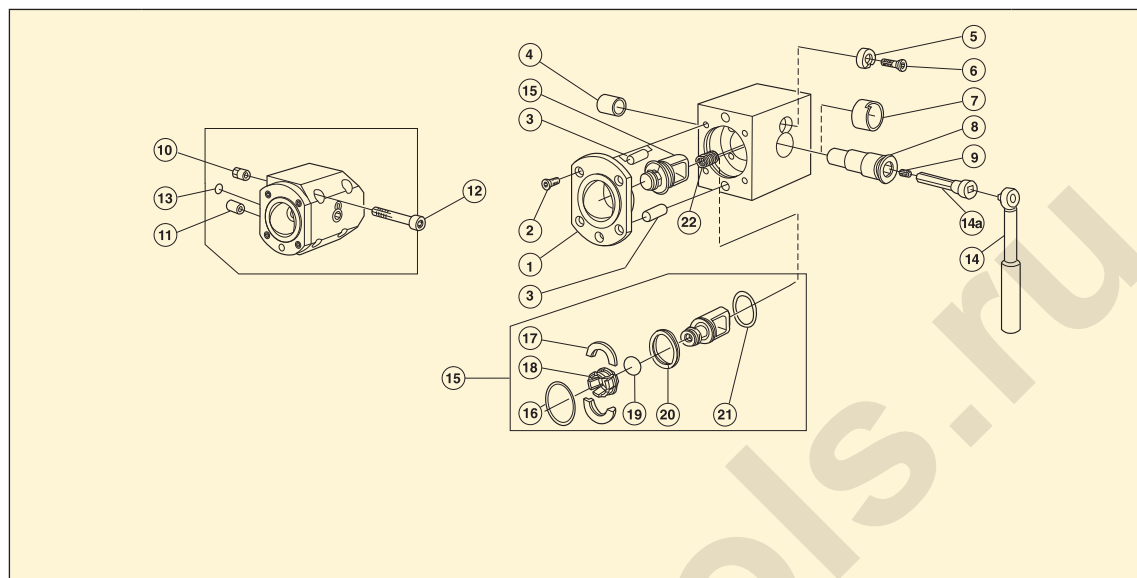

Размер	1 Втулка	2 Винт(4х)	3 Штифт	4 Втулка	5 Стопорная шайба	6 Винт
C3	5252010-01	416.1-834	3111050-558	3823010-101	5541030-01	416.1-834
C4	5252010-02	5513020-26	3111050-610	3823010-122	5541030-02	416.1-834
C5	5252010-03	5513020-14	3111050-661	3823010-162	5541030-03	5513020-14
C6	5252010-04	3213010-410	3111050-715	3823010-183	5541030-04	5513020-14
C8	5252010-05	3213010-462	3111050-769	3823010-225	5541030-05	5513020-14

Размер	7 Втулка	8 Кулачковый вал	9 Винт	10 Установочный штифт	11 Штифт	12 Винт
C3	5638022-01	5333025-01	3214010-355	5552063-05	5552061-07	3212010-363
C4	5638022-02	5333025-02	3214010-355	5552063-07	5552061-09	3212010-414
C5	5638022-03	5333025-03	3214010-355	5552063-06	5552061-08	3212010-466
C6	5638022-04	5333025-04	3214010-355	5552063-03	5552061-05	3212010-469
C8	5638022-05	5333025-05	3214010-355	5552063-04	5552061-06	3212010-521



Размер	13 Уплотнительные кольца	14 Динамометрический ключ	14а Адаптер	22 Пружина сжатия
C3	5641001-22	BT-ТК-02	5680035-05	5561001-71
C4	3671010-114	С-ТК-01	5680035-06	5561001-41
C5	3671010-114	С-ТК-01	5680035-07	5561001-41
C6	3671010-119	С-ТК-01	5680035-07	5561001-41
C8	3671010-119	С-ТК-02	5680035-07	5561001-41

Набор тянущей штанги

Входит в комплект тянущей штанги



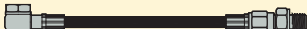







Размер	15 Комплект тянущей штанги	16 Спиральное кольцо	17 Кольцо держателя (набор из 2)	18 Сегмент (набор из 6)	19 Уплотнительные кольца	20 Плоская пружина	21 Уплотнительные кольца
C3	5461100-101	5545039-01	5546001-16	5549120-08	5641005-01	5561015-02	5641005-15
C4	5461100-111	5545039-03	5546001-20	5549120-06	5641005-05	5561015-03	5641005-19
C5	5461100-121	5545039-02	5546001-17	5549120-07	5641005-06	5561015-04	5641005-16
C6	5461100-131	5545039-04	5546001-18	5549120-04	5641005-04	5561015-05	5641005-17
C8	5461100-141	5545039-05	5546001-19	5549120-05	5641005-07	5561015-06	5641005-18

Шланги, Включает комплектующие

Тип соединения	Обозначение	Длина (мм)
Прямой фитинг 	JET-HOSE150SS	150
	JET-HOSE200SS	200
	JET-HOSE250SS	250
	JET-HOSE300SS	300
“Банджо” фитинг 	JET-HOSE150BS	150
	JET-HOSE200BS	200
	JET-HOSE250BS	250
	JET-HOSE300BS	300
“Банджо к банджо” фитинг 	JET-HOSE150BB	150
	JET-HOSE200BB	200
	JET-HOSE250BB	250
	JET-HOSE300BB	300

Все шланги рассчитаны на макс. уровень давления 275 бар (3990 psi)
 Пожалуйста, уточняйте наличие на складе и действующую цену

Комплектующие, Включено в комплект поставки

Обозначение	...SS	...BS	...BB
JET-CFP1/8BSP 	■	■	■
JET-CBP15 	■	■	■
JET-AD1/8BSP 	■	■	
JET-ADM10 	■		
JET-BBM10 		■	■
JET-BB1/8BSP 		■	■
JET-C1/4-1/8BSP 		■	■
JET-P1/8-5mm 	■	■	■
JET-WM10* 	■	■	■
JET-ORING10X11/** 	■	■	■

Доп. части

Обозначение	
JET-CFP0611 	
JET-CFP0613 	
JET-CFP0614 	
JET-CFP0615 	
JET-CLS0608 	
JET-CS1115 	
JET-CFP1/8BSP14 	
JET-CFP1/8BSP12.7 	
JET-CFP1/8BSP12 	
JET-CFP1/8BSP10 	

2 шт., кроме *20 шт.

**Не использовать вместе с форсункой

Инструкции по установке см. на стр. 34

Динамометрический ключ

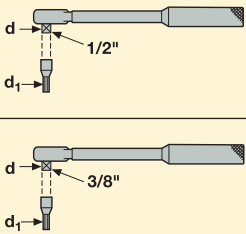

Размер	Nm	Обозначение	Комплектующие		
			Адаптер*	d	d ₁
C3	35	BT-TK-02	5680035-05	3/8"	8
C4	50	C-TK-01	5680035-06	1/2"	10
C5	70	C-TK-01	5680035-07	1/2"	12
C6	90	C-TK-01	5680035-07	1/2"	12
C8	130	C-TK-02	5680035-07	1/2"	12

*Заказывается отдельно

Скользящий ударник для снятия многоугольного гнезда

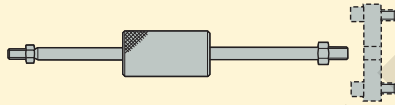

Размер	Обозначение
C3	CC-ET-01
C4	CC-ET-01
C5	CC-ET-02
C6	CC-ET-02
C8	CC-ET-02

Инструмент для снятия многоугольного гнезда



Размер	Обозначение	Комплектующие	
		Центр	Периферийная пластина
C3	C3-WDT-01M	3214030-463	5512040-03
C4	C4-WDT-02	3214030-464	5512040-04
C5	C5-WDT-02	3214030-516	5512040-05
C6	C6-WDT-02	3214030-516	5512040-06
C8	C8-WDT-02	3214030-516	5512072-01

Смазочный штуцер



Размер	Обозначение
C3	5692012-01
C4	5692012-01
C5	5692012-01
C6	5692012-01
C8	5692012-01

Крышка



Размер	Обозначение	
	Тип 3000	Другие типы
C3	C3-CP-11	C3-CP-01
C4	C4-CP-11	C4-CP-01
C5	C5-CP-11	C5-CP-01
C6	-	C6-CP-01
C8	-	C8-CP-01

Ключ для замены сопла

Nozzle key set	Включено в комплект			Не включено
	Ключ (с Т-образной ручкой)	Лезвие	Наконечник	Исп. для сопла
NK-CN6	DOUBLE-T	H4B-H5.0	NK07.25-H5.0	CN6
NK-CN7	DOUBLE-T	H4B-H5.0	NK09.25-H5.0	CN7
NK-CN8	DOUBLE-T	H4B-H5.0	NK11.25-H5.0	CN8

Моменты затяжки зажимных винтов

Максимальное значение момента затяжки для каждого винта показано ниже

Обозначение винта	Момент Нм	Динамометрический ключ
110.26-655	10,0	H00T-60100
117.26-655	5,0	H00T-3050
117.26-657	3,0	H00-2530
170.26-655	6,0	H00T-4060
C02205-T07P	0,9	T00-07P09
C02505-T07P	0,9	T00-07P09
C02506-T07P	0,9	T00-07P09
C03007-T09P	2,0	T00-09P20
C03508-T15P	3,0	T00-15P30
C03509-T15P	3,0	T00-15P30
C03510-T15P	3,0	T00-15P30
C03511-T09P	2,0	T00-09P20
C03512-T15P	3,0	T00-15P30
C04008-T15P	3,5	T00-15P35
C04010-T15P	3,5	T00-15P35
C04011-T15P	3,5	T00-15P35
C04014-T15P	3,5	T00-15P35
C04512-T15P	5,0	T00-15P50
C04518-T15P	5,0	T00-15P50
C05010-T20P	5,0	T00-20P50
C05012-T15P	5,0	T00-15P50
C05013-T20P	5,0	T00-20P50
C05018-T20P	5,0	T00-20P50
C11804-T06P	0,5	T00-06P05
C46017-T20P	6,0	T00T-20P60
C82204-T06P	0,5	T00-06P05
CC05	0,9	H00-1509
CC08P-V13	2,0	T00-09P20
CC09P-D11	2,0	T00-09P20
CC12P-S12	3,5	T00-15P35
CC14	6,0	H00T-4060
CC16	10,0	-
CC17P	10,0	-
CC17P-06	10,0	-
CC17P-09	10,0	-
CC20P	10,0	-
CC20P-V13	10,0	-
CD09-S09	2,0	T00-09P20
CD12-S12	3,5	T00-15P35
CD16-S16	5,0	T00-20P50
CD19-S19	5,0	T00-20P50
CD19-V16	5,0	T00-20P50
CSC8015-T20P	5,0	T00-20P50
CSC1015-T20P	5,0	T00-20P50
CSP16-T15P	2,0	T00-15P20
CSP22-T15P	3,0	T00-15P30
CSP27-T25P	6,0	T00T-25P60

Обозначение винта	Момент Нм	Динамометрический ключ
L84017-T09P	2,0	T00-09P20
L85011-T15P	5,0	T00-15P50
L85012-T15P	5,0	T00-15P50
L85017-T09P	2,0	T00-09P20
L85020-T15P	3,5	T00-15P35
L85021-T15P	3,5	T00-15P35
L86015-T20P	6,0	T00T-20P60
L86025-T20P	6,0	T00T-20P60
LD1035-T25P	6,0	T00T-25P60
LD5020-T09P	2,0	T00-09P20
LD6020-T15P	3,0	T00-15P30
LD6021-T09P	2,0	T00-09P20
LD6024-T20P	3,0	T00-15P30
LD6025-T15P	3,0	T00-15P30
LD6026-T09P	2,0	T00-09P20
LD8025-T25P	6,0	T00T-25P60
LD8030-T25P	6,0	T00T-25P60
LS0512	2,5	-
LS0613	3,0	H00-2530
LS0616	3,0	H00-2530
LS0818	4,0	-
LS0822	4,0	-
MC6S4X14	3,5	-
MC6S4X18	3,5	-
MC6S5X14	5,0	H00T-4050
MC6S5X18	5,0	H00T-4050
MN0909L-T09P	2,0	T00-09P20
MN1215L-T15P	3,0	T00-15P30
MN1215R-T15P	3,0	T00-15P30
MN1215S-T15P	3,0	T00-15P30
MN1215T-T15P	3,0	T00-15P30
MN1515-T15P	3,0	T00-15P30
MN1515SL-T15P	3,0	T00-15P30
MN1520-T20P	6,0	T00T-20P60
MN1920-T20P	6,0	T00T-20P60
MN1925-T25P	5,0	T00T-25P50
MN2525-T25P	6,0	T00T-25P60
PL1403-T09P	2,5	T00-09P20
TCEI0409	3,5	-
TCEI0509	6,0	H00T-4060
TCEI0513	6,0	H00T-4060
TCEI0609	8,0	H00T-5080
TCEI0613	8,0	H00T-5080
TCEI0614	8,0	H00T-5080
TCEI0620	8,0	H00T-5080
TCEI0815	10,0	H00T-60100
TCEI0825	10,0	H00T-60100
TCEI1020	15,0	-
WS1620-T20P	3,5	T00-20P35
WS1920-T20P	3,5	T00-20P35
WS2325-T25P	5,0	T00T-25P50

Полный диапазон динамометрических ключей Seco см. на следующей странице

Диапазон динамометрических ключей

Динамометрические ключи с фиксированным моментом выпускаются для винтов крепления пластин большинства токарной продукции Seco.

Используя динамометрический ключ, вы всегда уверены в правильности зажимного усилия при установке пластины. Величина момента для каждого винта приведена на стр. 788

Динамометрические ключи калиброваны в соответствии с ISO 6789.

Обозначения: T00-15P35

T00 = Динамометрическая отвертка для пластин с лезвием Torx Plus

T00T = Динамометрический ключ с Т-образной ручкой для лезвий Torx Plus

H00 = Динамометрическая отвертка для шестигранных лезвий

H00T = Динамометрический ключ с Т-образной ручкой для шестигранных лезвий

15P = Размер Torx Plus

35 = Значение момента 3,5 Нм

Динамометрический ключ*	Сменное лезвие	Типоразмер Torx Plus	Значение момента
T00-06P05	T00-06P	T06P	0,5 Nm
T00-07P05	T00-07P	T07P	0,5 Nm
T00-07P09	T00-07P	T07P	0,9 Nm
T00-08P12	T00-08P	T08P	1,2 Nm
T00-08P20	T00-08P	T08P	2,0 Nm
T00-09P09	T00-09P	T09P	0,9 Nm
T00-09P12	T00-09P	T09P	1,2 Nm
T00-09P20	T00-09P	T09P	2,0 Nm
T00-10P20	T00-10P	T10P	2,0 Nm
T00-10P30	T00-10P	T10P	3,0 Nm
T00-10P35	T00-10P	T10P	3,5 Nm
T00-15P20	T00-15P	T15P	2,0 Nm
T00-15P30	T00-15P	T15P	3,0 Nm
T00-15P35	T00-15P	T15P	3,5 Nm
T00-15P40	T00-15P	T15P	4,0 Nm
T00-15P50	T00-15P	T15P	5,0 Nm
T00-20P35	T00-20P	T20P	3,5 Nm
T00-20P50	T00-20P	T20P	5,0 Nm

*Включая лезвие

Динамометрический ключ*	Сменное лезвие	Типоразмер Torx Plus	Значение момента
T00T-15P50	T00T-15P	T15P	5,0 Nm
T00T-20P50	T00T-20P	T20P	5,0 Nm
T00T-20P60	T00T-20P	T20P	6,0 Nm
T00T-20P80	T00T-20P	T20P	8,0 Nm
T00T-25P50	T00T-25P	T25P	5,0 Nm
T00T-25P60	T00T-25P	T25P	6,0 Nm
T00T-25P80	T00T-25P	T25P	8,0 Nm
T00T-30P80	T00T-30P	T30P	8,0 Nm

*Включая лезвие

Динамометрический ключ*	Сменное лезвие	Типоразмер	Значение момента
H00-1305	H00-1.3	1,3 mm	0,5 Nm
H00-1505	H00-1.5	1,5 mm	0,5 Nm
H00-1509	H00-1.5	1,5 mm	0,9 Nm
H00-2009	H00-2.0	2,0 mm	0,9 Nm
H00-2016	H00-2.0	2,0 mm	1,6 Nm
H00-2020	H00-2.0	2,0 mm	2,0 Nm
H00-2512	H00-2.5	2,5 mm	1,2 Nm
H00-2530	H00-2.5	2,5 mm	3,0 Nm
H00-2535	H00-2.5	2,5 mm	3,5 Nm
H00-3020	H00-3.0	3,0 mm	2,0 Nm
H00-3030	H00-3.0	3,0 mm	3,0 Nm
H00-4030	H00-4.0	4,0 mm	3,0 Nm

*Включая лезвие

Динамометрический ключ*	Сменное лезвие	Типоразмер	Значение момента
H00T-3050	H00T-3.0	3 mm	5,0 Nm
H00T-4050	H00T-4.0	4 mm	5,0 Nm
H00T-4060	H00T-4.0	4 mm	6,0 Nm
H00T-5050	H00T-5.0	5 mm	5,0 Nm
H00T-5080	H00T-5.0	5 mm	8,0 Nm
H00T-50100	H00T-5.0	5 mm	10,0 Nm
H00T-60100	H00T-6.0	6 mm	10,0 Nm

*Включая лезвие

Учитывайте то, что лезвия отверточного типа и типа с Т-образной ручкой не взаимозаменяемы.

Torx Plus® зарегистрированная торговая марка, принадлежащая фирме Samcar-Textron (США)

SMG версия 2 – Введение

Основой для SMG v2 является классификация материалов заготовок на основе их типов, а не относительной обрабатываемости, и соответственно, сюда входят такие материалы, как композиты. Группы достаточно обширные, однако достаточно легко определить, к какой именно группе SMG относится конкретный материал.

Для каждой группы SMG существует определенный стандарт материалов в определенном состоянии, который является эталоном для простой корректировки режима резания под любой фактический материал, сопоставимый с эталонным материалом Seco – см. стр. 62.

В качестве примера см. данные по эталонным материалам EN C45E для SMG P4 и EN 42 CrMo 4 для SMG P5 и SMG H5 на следующих страницах.

Стали, ферритовые и мартенситные нержавеющие стали

SMG	Описание	свойства	Пример	$k_{с1.1}$	m_c
P1	Автоматные стали	$360 < R_m < 880$	11 SMn30 $R_m = 385 \text{ N/mm}^2$	1500	0,14
P2	Низколегированные ферритные стали, $C < 0,25\%wt$ Низколегированные сварочные конструкционные стали	$320 < R_m < 600$	S235JRG2 $R_m = 420 \text{ N/mm}^2$	1600	0,23
P3	Ферритные/перлитные стали, $C < 0,25\%wt$ Сварочные конструкционные стали Поверхностно упрочненные стали	$430 < R_m < 610$	16 MnCr 5 $R_m = 550 \text{ N/mm}^2$	1800	0,14
P4	Низколегированные конструкционные стали общего назначения, $0,25\% < C < 0,67\%wt$ Низколегированные закаленные и отпущенные стали	$520 < R_m < 1200$	C 45E $R_m = 660 \text{ N/mm}^2$	2000	0,15
P5	Конструкционные стали, $0,25\% < C < 0,67\%wt$ Закаленные и отпущенные стали	$550 < R_m < 1200$	42 CrMo 4 $R_m = 700 \text{ N/mm}^2$	2020	0,18
P6	Низколегированные упрочненные стали, $C > 0,67\%wt$ Низколегированные пружинные и подшипниковые стали	$520 < R_m < 1200$	C 100S $R_m = 600 \text{ N/mm}^2$	2100	0,17
P7	Упрочненные стали, $C > 0,67\%wt$ Пружинные и подшипниковые стали	$600 < R_m < 1200$	100 Cr 6 $R_m = 650 \text{ N/mm}^2$	2160	0,17
P8	Инструментальные стали Быстрорежущая сталь (HSS)	$600 < R_m < 1200$	X 40 CrMoV 5 1 $R_m = 700 \text{ N/mm}^2$	2400	0,20
P11	Ферритные и мартенситные нержавеющие стали	$415 < R_m < 1200$	X 20 Cr 13 $R_m = 675 \text{ N/mm}^2$	2000	0,15
P12	Мартенситные и закаленные состаренные нержавеющие стали	$500 < R_m < 1200$	X 5 CrNiCuNb 16 4 $R_m = 1100 \text{ N/mm}^2$	2100	0,17

Автоматные, аустенитные и дуплексные нержавеющие стали

SMG	Описание	свойства	Пример	$k_{с1.1}$	m_c
M1	Легко обрабатываемые аустенитные нержавеющие стали		X 10 CrNiS 18 9	1700	0,14
M2	Низколегированные аустенитные нержавеющие стали		X 5 CrNiS 18 10	1920	0,18
M3	Среднелегированные аустенитные нержавеющие стали		X 2 CrNiMo 18 14 3	2070	0,17
M4	Высоколегированные аустенитные и дуплексные нержавеющие стали		X 2 CrNiMoN 22 5 3	2230	0,16
M5	Труднообрабатываемые высоколегированные и дуплексные нержавеющие стали		X 2 CrNiMoN 25 7 4	2510	0,13

Чугуны

SMG	Описание	свойства	Пример	$k_{с1.1}$	m_c
K1	Серые чугуны (GCI)		EN-GJL-250	930	0,32
K2	Уплотненный серый чугун (CGI)		EN-GJV-400	1000	0,35
K3	Ковкий чугун		EN-GJMB-550-4	1050	0,37
K4	Чугун с шаровидным графитом		EN-GJS-500-7	1160	0,37
K5	Аустенитный ковкий чугун		EN-GJS-1000-5		
K6	Аустенитный пластинчатый чугун		EN-GJLA-XNiCuCr15-6-2		
K7	Аустенитный пластинчатый чугун		EN-GJSA-XNiMn23-4		

Цветные сплавы

SMG	Описание	свойства	Пример	$k_{с1.1}$	m_c
N1	Алюминиевые сплавы, Si < 9%		AW-7075		
N2	Алюминиевые сплавы, 9% < Si < 16%		AC-44200 Si = 12%		
N3	Алюминиевые сплавы, Si > 16%		AlSi17Cu5		
N11	Медные сплавы		CW614N	740	0,26

Суперсплавы и титан

SMG	Описание	свойства	Пример	$k_{с1.1}$	m_c
S1	Суперсплавы на основе Fe		Disalloy		
S2	Суперсплавы на основе Co		Stellite 21		
S3	Суперсплавы на основе Ni		Inconel 718	2530	0,21
S11	Титан, низколегированный сплав, (α)		Ti		
S12	Титан, среднелегированный сплав, ($\alpha+\beta$)		TiAl6V4	1500	0,24
S13	Титан, высоколегированный сплав, (соответствует β и β)		Ti10V2Fe3Al		

Материалы высокой твердости

SMG	Описание	свойства	Пример	$k_{c1.1}$	m_c
H3	Поверхностно упрочненные стали	58 < HRC < 62	16 MnCr 5 60 HRC	2070	0,14
H5	Закаленная и отпущенная сталь	38 < HRC < 56	42 CrMo 4 50 HRC	2320	0,18
H7	Закаленные стали Подшипниковые стали	56 < HRC < 64	100 MnCr 6 60 HRC	2480	0,17
H8	Инструментальные стали Быстрорежущая сталь (HSS)	38 < HRC < 64	X 40 CrMoV 5 1 50 HRC	2750	0,20
H11	Мартенситные нержавеющие стали	38 < HRC < 50	X 20 Cr 13 45 HRC	2300	0,15
H12	Мартенситные и закаленные состаренные нержавеющие стали	1200 < R_m < 1650	X 5 CrNiCuNb 16 4 $R_m = 1450$ N/мм ²	2410	0,17
H21	Марганцевая сталь	23 < HRC < 64	X 120 Mn 12 50 HRC		
H31	Белые чугуны	50 < HRC < 64	EN-GJN-HV600(XCr11) 55 HRC		

Прочие труднообрабатываемые материалы

SMG	Описание	свойства	Пример	$k_{c1.1}$	m_c
PM1	Низколегированные порошковые металлы		F-0008 Fe-0.7C		
PM2	Среднелегированные порошковые металлы		FLC-4608 Fe2Cu1.8Ni 0.5Mo0.2Mn0.8C		
PM3	Высоколегированные порошковые металлы Для седла выпускного клапана и т.д.				
HF1	Наплавляемые твердые сплавы Сварка или осаждение методом плазменного опыления сплавов на основе железа				
HF2	Наплавляемые твердые сплавы Сварка или осаждение методом плазменного опыления сплавов на основе никеля				
CC1	спеченный карбид вольфрама		G50		

Пластики и композиты

SMG	Описание	свойства	Пример	$k_{с1.1}$	m_c
TS1	Термореактивные полимеры		Формальдегид		
TS2	Термореактивный упрочненный полимер		T300 T700 T800 HTA-S IMA - Ероху (M21)...		
TS3	Термоупрочненное стекловолокно		Ероху - НХ..(42..)E glass (7781...)...		
TS4	Термоупрочненное арамидное волокно		Кевлар 49		
TP1	Термопласты		Поликарбонат		
TP2	Упрочненные термопласты		PPS/PEEK - T300..		
TP3	Термоупрочненное секловолокно		PPS/PEEK - E glass or A glass...		
TP4	Термоупрочненное арамидное волокно				

Графит

SMG	Описание	свойства	Пример	$k_{с1.1}$	m_c
GR1	Графит		R 8500		

SMG

SMG	EN	EN-Nr	W-Nr	DIN	AFNOR	BS	UNI	JIS	SS	UNS
P1	11 SMn 30	1,0715	1,0715	9 SMn 28	S 250	230 M 07	CF 9 SMn 28	SUM 22	1912	G12130
	11 SMnPb 30	1,0718	1,0718	9 SMnPb 28	S 250 Pb		CF 9 SMnPb 28	SUM 22 L	1914	G12134
	10 S 20	1,0721	1,0721	10 S 20	10 F 1	210 M 15	CF 10 S 20			
			1,0722	10 SPb 20	10 PbF 2		CF 10 SPb 20			
	15 SMn 13	1,0725	1,0723	15 S 20		210 A 15		SUM 32	1922	
	35 S20	1,0726	1,0726	35 S 20	35 MF 4	212 M 36			1957	G11400
	46 S20	1,0727	1,0727	46 S 20	45 MF 4	212 M 44			1973	G11460
	11 SMn 37	1,0736	1,0736	9 SMn 36	S 300	240 M 07	CF 9 SMn 36			G12150
	11 SMn 37	1,0736	1,0736	9 SMn 36	S 300	240 M 07	CF 9 SMn 36			G12150
	S235JR	1,0037	1,0037	St 37-2	E 24-2		Fe 360 B	STKM 12 C	1311	
S235JRG2	1,0038	1,0116	St 37-3	E 24-3; E 24-4	4360-40 C	Fe 360 D FF		1312, 1313		
S275J2G3	1,0144	1,0144	St 44-3 N	E 28-3; E 28-4	4360-43 C	Fe 430 D FF	SM 41 C	1412, 1414		
C 10	1,0301	1,0301	C 10	34 C 10, XC 10	045 M 10	C 10	S 10 C		G10100	
		1,0401	C 15	37 C 12, XC 18	080 M 15	C 15; C 16		1350	G10170	
C22	1,0402	1,0402	C 22	C 20	050 A 20	C 20; C 21		1450	G10200	
S355JR	1,0570	1,0570	St 52-3	E 36-3; E 36-4	4360-50 C	Fe 510 B	SM 50 YA	2172, 2132		
C 15R	1,1141	1,1141	Ck 15	XC 15; XC 18	080 M 15	C 15; C 16	S 15 C; S 15 CK	1370	G10170	
		1,1158	Ck 25	XC 25	060 A 25	C 25	S 25 C		G10250	
		1,2162	21 MnCr 5	20 NC 5			SCR 420 H			
P3	16 Mo 3	1,5415	1,5415	15 Mo 3	15 D 3	1501-240	16 Mo 3		2912	
			1,5423	16 Mo 5		1503-245-420	16 Mo 5	SB 450 M		G45200
	14 NiCr 14	1,5752	1,5752	14 NiCr 14	12 NC 15	655 M 13		SNC 815 (H)		G33106
			1,5919	15 CrNi 6	16 NC 6	S 107	16 CrNi 4			
	18 NiCrMo 7 6	1,6587	1,6587	X 18 CrNiMo 7 6	18 NCD 6	820 A 16	18 NiCrMo 7			
	16 MnCr 5	1,7131	1,7131	16 MnCr 5	16 MC 5	527 M 17	16 MnCr 5	SCR 415	2511	G51170
	16 MnCrS 5	1,7139	1,7139	16 MnCrS 5						
	20 MnCr 5	1,7147	1,7147	20 MnCr 5	20 MC 5		20 MnCr 5	SMnCr 420 (H)		G51200
	20 MnCrS 5	1,7149	1,7149	20 MnCrS 5	20 MnCrS 5			SMnCr 21 H		
	13 CrMo 4 5	1,7335	1,7335	13 CrMo 4 4	15 CD 3,5	1501-620 Gr. 27	14 CrMo 4 5		2216	
		1,7337	16 CrMo 4 4	15 CD 4,5	1501-620 Gr. 27	14 CrMo 4 5		2216		
10 CrMo 9 10	1,7380	1,7380	10 CrMo 9 10	10 CD 9,10	1501-622 Gr. 31	12 CrMo 9 10		2218	J21890	
P4	C35		1,0501	C 35	55 C 35	060 A 35	C 35		1550	G10350
	E 335	1,0503	1,0503	C 45	65 C 45	80 M 46	C 45	S 45 C	1650	G10430
	C40		1,0511	C 40	60 C 40	080 M 40	C 40	S 40 C		
	E 360	1,0070	1,0535	St 70-2	A 70-2		Fe 690		1655	
	C60	1,0601	1,0601	C 60	CC 55	080 A 62	C 60			
			1,1157	40 Mn 4	35 M 5	150 M 36				G10600
	G 28 Mn6	1,1165	1,1165	30 Mn 5		120 M 36		SMn 1 H; SCMn 2		G13300
	C 35E	1,1181	1,1181	Ck 35	XC 38 H1	080 M 36	C 35	S 35 C	1572	G10340
	C 45E	1,1191	1,1191	Ck 45	XC 42	080 M 46	C 45	S 45 C	1672	G10420
	C 60E	1,1221	1,1221	Ck 60	XC 60	080 A 62	C 60	S 58 C	1665, 1678	G10640
		1,1740	C 60 W	Y3 55			SK 7			
P5	55 SiCr7	1,7100	1,0904	55 Si 7	55 S 7	250 A 53	55 Si 8		2085, 2090	
			1,2330	35 CrMo 4	34 CD 4	708 A 37	35 CrMo 4		2234	T51620
			1,2542	45 WCrV 7		BS 1	45 WCrV 8 KU		2710	T41901
		1,2714	1,2714	56 NiCrMoV 7		5680 224-5	56 NiCrMoV7-KU	SKT 4		T61206
			1,5121	46 MnSi 4						
			1,5710	36 NiCr 6	35 NC 6	640 A 35		SNC 236		
			1,5736	36 NiCr 10	35 NC 11		35 NiCr 9	SNC 631 (H)		
	36 CrNiMo 4		1,6511	36 CrNiMo 4	40 NCD 3	816 M 40	38 NiCrMo 4 (KB)			G98400
	34 CrNiMo 6	1,6582	1,6582	34 CrNiMo 6	35 NCD 6	817 M 40	35 NiCrMo 6 (KW)	SNCM 447	2541	G43400
	34 Cr 4	1,7033	1,7033	34 Cr 4	32 C 4	530 A 32	34 Cr 4 (KB)	SCR 430 (H)		G51320
41 Cr 4	1,7035	1,7035	41 Cr 4	42 C 4	530 M 40	41 Cr 4	SCR 440 (H)		G51400	
25 CrMo 4	1,7218	1,7218	25 CrMo 4	25 CD 4 S	708 M 25	25 CrMo 4 (KB)	SCM 425	2225	G41300	
42 CrMo 4	1,7225	1,7225	42 CrMo 4	42 CD 4	708 M 40	42 CrMo 4	SCM 440 (H)	2244	G41400	
42 CrMo 4	1,7225	1,7225	42 CrMo 4	42 CD 4	708 M 40	42 CrMo 4	SCM 440 (H)	2244	G41400	
		1,7361	32 CrMo 12	30 CD 12	722 M 24	32 CrMo 12		2240		
50 CrV 4	1,8159	1,8159	50 CrV 4	50 CV 4	735 A 50	51 CrV 4	SUP 10	2230	H61500	
41 CrAlMo 7 10	1,8509	1,8509	41 CrAlMo 7	40 CAD 6.12	905 M 39	41 CrAlMo 7	SACM 645	2940	K24065	
P6	C 67S	1,1231	1,1231	Ck 67	XC 68	060 A 67	C 70		1770	G10700
	C 100S	1,1274	1,1274	Ck 101		060 A 96		SUP 4	1870	G10950
	C 105U	1,1545	1,1545	C 105 W1	Y1 105		C 100 KU		1880	
			1,1645	C 105 W2	Y1 105		C 100 KU	SK 3		
		1,1663	C 125 W	Y2 120		C 120 KU	SK 2			

SMG

U.N.E./I.H.A.	AISI/ASTM	ГОСТ	ČSN	Misc. Бренды	Условия	Структура
	1213				Отожженный	
	12 L 13				Отожженный	
	1108				Отожженный	
	11 L 08				Отожженный	
					Отожженный	
	1140	40			Отожженный	
	1146				Отожженный	
	1215				Отожженный	
	12 L 14				Отожженный	
		16Д			Отожженный	
	A573 Сплав 58	18кп	11 378		Отожженный	
	A573 Сплав 70	Ст14кп	11 448		Отожженный	
	1010	10			Отожженный	
F.1110	1015	15			Отожженный	
	1020, 1023	20	12 024		Отожженный	
		17Г1С	11 523		Отожженный	
F.1511	1015	15			Отожженный	
F.1120	1025	25			Отожженный	
					Отожженный	
	A204 Сплав А		15 020		Отожженный	
	4520				Отожженный	
	3310, 9314	20Х2Н4А	16 420		Отожженный	
	4320		16 220		Отожженный	
					Отожженный	
F.1516	5115	12ХН2	14 220		Отожженный	
		18ХГ			Отожженный	
	5120	20Х	14 221		Отожженный	
	5120 Н	20Х			Отожженный	
	A182-F11, A182-F12	12ХМ	15 121		Отожженный	
	A387 Сплав 12 Cl. 2				Отожженный	
F.155	A182-F22	12Х8	15 313		Отожженный	
F.1130	1035	35	12 040		Отожженный	
F.5110	1045	45	12 050		Отожженный	
	1040	40	12 041		Отожженный	
F.1150	1055	55			Отожженный	
	1060	60	12 061		Отожженный	
	1039	40Г			Отожженный	
	1330	30Г2			Отожженный	
F.1135	1035	35			Отожженный	
F.1140	1045	45	12 050		Отожженный	
F.1150	1064	60			Отожженный	
	1060	60			Отожженный	
F.144	9255	55С2			Отожженный	
F.1250	4135	35ХМ			Отожженный	
F.5241	S1	5ХВ2С			Отожженный	
	L6	5ХНВ			Отожженный	
	5045				Отожженный	
	3135				Закаленный и отпущенный	
	3435				Отожженный	
	9840				Закаленный и отпущенный	
F.1280	4340	38Х2Н2МА	16 343		Отожженный	
	5132	35ХН			Закаленный и отпущенный	
	5140	40Х	14 140		Закаленный и отпущенный	
F.1251	4130	30ХМ	15 130		Закаленный и отпущенный	
F.1252	4142, 4140	38ХМ	15 142		Отожженный	
F.1252	4142, 4140	38ХМ	15 142		Закаленный и отпущенный	
					Закаленный и отпущенный	
F.143	6150	50ХФА	15 260		Закаленный и отпущенный	
F.1740	A355 Cl. A				Отожженный	
F.5103	1070	70			Отожженный	
F.5117	1095				Отожженный	
F.5118	W1	У10А			Отожженный	
		У10			Отожженный	
	W1	У13			Отожженный	

SMG

SMG	EN	EN-Nr	W.-Nr	DIN	AFNOR	BS	UNI	JIS	SS	UNS
P7	107 CrV 3		1,2210	115 CrV 3	100 C 3		107 CrV 3 KU			T61202
			1,2510	100 MnCrW 4	90 MWCV 5	BO 1	95 MnWCr 5 KU	SKS 3	2140	T31501
	90 MnCrV 8	1,2842	1,2842	90 MnCrV 8	90 MV 8	BO 2	90 MnVCr 8 KU			T31502
	100 Cr 6	1,3505	1,3505	100 Cr 6	100 C 6	534 A 99	100 Cr 6	SUJ 2	2258	G51986
	X 210 Cr 12	1,2080	1,2080	X 210 Cr 12	Z 200 C 12	BD 3	X 210 Cr 13 KU	SKD 1		T30403
			1,2343	X 38 CrMoV 5 1	Z 38 CDV 5	BH 11	X 37 CrMoV 5 1 KU	SKD 6		T20811
	X 40 CrMoV 5 1	1,2344	1,2344	X 40 CrMoV 5 1	Z 40 CDV 5	BH 13	X 40 CrMo 5 1 1 KU	SKD 61	2242	T20813
	X 100 CrMoV 5	1,2363	1,2363	X 100 CrMoV 5 1	Z 100 CDV 5	BA 2	X 100 CrMoV 5 1 KU	SKD 12	2260	T30102
			1,2365	X 32 CrMoV 3 3	32 DCV 28	BH 10	30 CrMoV 12 27 KU	SKD 7		T20810
			1,2436	X 210 CrW 12			X 215 CrW 12 1 KU	SKD 2	2312	
			1,2601	X 165 CrMoV 12			X 165 CrMoV 12 KU		2310	
			1,2713	55 NiCrMoV 6	55 NCDV 7			SKT 4		T61206
P8	HS 6-5-2-5	1,3243	1,3243	S 6-5-2-5	Z 85 WDKCV 06-05-04-02		HS 6-5-2-5	SKH 55	2723	
	HS 2-10-1-8	1,3247	1,3247	S 2-10-1-8	Z 110 DKCWV 09-08-04	BM 42	HS 2-9-1-8	SKH 51		T11342
	HS 18-1-2-5	1,3255	1,3255	S 18-1-2-5	Z 80 WKCVC 18-05-04-01	BT 4	HS 18-1-1-5	SKH 3		T12004
	HS 6-5-2	1,3343	1,3343	S 6-5-2	Z 85 WDCV 06-05-04-02	BM 2	HS 6-5-2	SKH 9; SKH 51	2722	T11302
	HS 2-9-2	1,3348	1,3348	S 2-9-2	Z 100 DCWV 09-04-02-02		HS 2-9-2	SKH 58	2782	T11307
	HS 18-0-1	1,3355	1,3355	S 18-0-1	Z 80 WCV 18-04-01	BT 1	HS 18-0-1	SKH 2		T12001
P11	X 6 Cr 13	1,4000	1,4000	X 6 Cr 13	Z 6 C 12	403 S 17	X 6 Cr 13	SUS 403	2301	S41008
	X 12 Cr 13	1,4006	1,4006	X 10 Cr 13	Z 10 C 13	410 S 21	X 12 Cr 13	SUS 410	2302	S41000
	X 6 Cr 17	1,4016	1,4016	X 6 Cr 17	Z 8 C 17	430 S 15	X 8 Cr 17	SUS 430	2320	S43000
	X 20 Cr 13	1,4021	1,4021	X 20 Cr 13	Z 20 C 13	420 S 37	X 20 Cr 13	SUS 420 J 1	2303	S42000
	X 39 Cr 13	1,4031	1,4031	X 40 Cr 13	Z 40 C 14	420 S 45	X 40 Cr 14	SUS 420	2304	S40280
	X 70 CrMo 15	1,4109	1,4109	X 65 CrMo 14	Z 70 D 14			SUS 440 A		S44002
	X 90 CrMoV 18	1,4112	1,4112	X 90 CrMoV 18	Z 2 CND 18 05	409 S 19	X CrTi 12	SUS 440 B	2327	S44003
	X 105 CrMo 17	1,4125	1,4125	X 105 CrMo 17	Z 100 CD 17		X 105 CrMo 17	SUS 440 C		S44004
	X 3 CrNiMo 13 3	1,4313	1,4313	X 5 CrNi 13 4	Z 5 CN 13.4	425 C 11	X 6 CrNi 13 04	SCS 5	2385	S41500
	X 18 CrN 28	1,4749	1,4749	X 18 CrN 28	Z 18 C 25				2322	S44600
	X 6 CrVMo 25 15	1,4534	1,4534	X 3 CrNiMo 13 8 2						S13800
	X 4 CrNiCuNb 16 4	1,4540	1,4540	X 4 CrNiCuNb 16 4						S15500
	1,4540	1,4540	X 4 CrNiCuNb 16 4	Z 4 CNUNb 16.4 M					S15500	
X 4 CrNiCuNb 16 4	1,4540	1,4540	X 4 CrNiCuNb 16 4						S15500	
X 5 CrNiCuNb 16 4	1,4542	1,4542	X 5 CrNiCuNb 16 4				SUS 630		S17400	
X 5 CrNiCuNb 17 4	1,4548	1,4542	X 5 CrNiCuNb 17 4	Z 6 CNU 17.4			SCS 24; SUS 630		S17400	
X 7 CrVMo 17 7	1,4564	1,4564	X 7 CrVMo 17 7	Z 9 CD 17.7	301 S 81	X 7 CrVMo 17 7	SUS 631	2388	S17700	
X 2 NiCoMoTi 18 12 4	1,6356	1,6356	X 2 NiCoMoTi 18 12 4						K93160	
X 2 NiCoMoTi 18 9 5	1,6358	1,6358	X 2 NiCoMoTi 18 9 5	Z 2 NKD 19-09					K93120	
X 2 NiCoMo 18 9 5	1,6358	1,6358	X 2 NiCoMoTi 18 9 5	Z 2 NKD 19-09					K93120	
X 2 NiCrMo 18 8 5	1,6359	1,6359	X 2 NiCrMo 18 8 5		S 162				K92890	
X 2 NiCoMo 18 8 5	1,6359	1,6359	X 2 NiCoMo 18 8 5		S 162				K92890	
M1	X 10 CrNiS 18 9	1,4305	1,4305	X 10 CrNiS 18 9	Z 10 CNF 18.09	303 S 31	X 10 CrNi 18 09	SUS 303	2346	S30300
	X 2 CrNi 19 11	1,4306	1,4306	X 2 CrNi 19 11	Z 2 CN 18,10	304 S 12	X 3 Cr Ni 18 11	SUS 304 L	2352	S30403
	X 5 CrNi 18 10	1,4301	1,4301	X 5 CrNi 18 10	Z 6 CN 18,09	304 S 31	X 5 CrNi 18 11	SUS 304	2333	S30400
M2	X 5 CrNiMo 17 12 2	1,4401	1,4401	X 5 CrNiMo 17 12 2	Z 3 CND 17.11.1	316 S 31	X 5 CrNiMo 17 12	SUS 316	2347	S31600
	X 6 CrNiNb 18 10	1,4550	1,4550	X 6 CrNiNb 18 10	Z 6 CENNb 18,10	347 S 31	X 6 CrNiNb 18 11	SUS 347	2338	S34700
	X 9 CrNi 18 8	1,4310	1,4310	X 12 CrNi 17 7	Z 12 CN 17,07	301 S 21	X 12 CrNi 17 07	SUS 301	(2331)	S30100
	X 12 CrNi 18 8	1,4300	1,4300	X 12 CrNi 18 8	Z 12 CN 18	302 S 25		SUS 302	2331	S30200
M3	X 2 CrNiMo 18 14 3	1,4435	1,4435	X 2 CrNiMo 18 14 3	Z 2 CND 17.13	316 S 12	X 2 CrNiMo 17 13 2	SCS 16; SUS 316 L	2353	S31603
	X 2 CrNiMoN 17 13 3	1,4429	1,4429	X 2 CrNiMoN 17 13 3	Z 2 CND 17.13 Az	316 S 62	X 2 CrNiMoN 17 13 3	SUS 316 LN	2375	S31653
	X 2 CrNiN 18 10	1,4311	1,4311	X 2 CrNiN 19 11	Z 2 CN 18. 10 Az	304 S 62	X 2 CrNiN 18 11	SUS 304 LN	2371	S30453
	X 3 CrNiMo 18 12 3	1,4466	1,4466	X 5 CrNi 18 15		317 S 16	X 5 CrNi 18 15	SUS 317	2366	S31700
	X 9 CrNiMo 21 11 2	1,4835	1,4893	X 9 CrNiMo 21 11 2		310 S 31			2368	S30815
M4	X 12 CrNi 25 21	1,4335	1,4335	X 12 CrNi 25 21	Z 12 CN 25,20	310 S 24	X 6 CrNi 26 20	SUH 310; SUS 310 S	2361	S31008
	X 2 CrNiMoN 22 5 3	1,4462	1,4462	X 2 CrNiMoN 22 5	Z 2 CND 22.05 Az	332 S 15	X 2 CrNiMoN 22 5		2377	S31803
	X 2 CrNiMoSi 19 5	1,4424	1,4417	X 2 CrNiMoSi 19 5	Z 2 CND 18.05.2003				2376	S31500
	X 2 NiCrMoCu 25 20 5	1,4539	1,4539	X 2 NiCrMoCu 25 20 5	Z 2 NCDU 25 20	904 S 13			2562	N08904
	X 3 CrNiMo 27 5 2	1,4460	1,4460	X 4 CrNiMo 27 5 2	Z 3 CND 25.7 Az		X 3 CrNiMo 27 5 2	SUS 329 J 1	2324	S32900
M5	X 5 CrNiCuNb 16 4	1,4980	1,4943	X 4 NiCrTi 25 15	Z 6 NCTDV 25.15	SCS 51		SUH 660	2570	S66286
	X 1 CrNiMoN 20 18 7	1,4547	1,4529	X 1 CrNiMoN 20 18 7	Z 1 CN 20,18 .05 Az		X 1 CrNiMoN 20 18 7		2778	S31254
	X 1 CrNiMoN 25 22 8	1,4652	1,4652	X 2 CrNiMoN 25 22 7						S32654
	X 10 NiCrAlTi 32 20	1,4876	1,4876	X 10 NiCrAlTi 32 20	Z 10 NC 32.21			NCF 800		N08800
	X 2 CrNiMoN 25 7 4	1,4410	1,4410	X 2 CrNiMoN 25 7 4	Z 3 CND 25.07 Az		X 2 CrNiMoN 25 7 4		2328	S32750

SMG

U.N.E./ I.H.A.	AISI/ASTM	ГОСТ	ČSN	Misc. Бренды	Условия	Структура
F.520L	L2	11XΦ			Отожженный	
F.5220	O1	9XBГ			Отожженный	
	O2	9Г2Ф			Отожженный	
F.5230	52100	ШХ15	14 109		Отожженный	
F.5212	D3	X12			Отожженный	
	H11	4X4MΦC			Отожженный	
F.5318	H13	4X5MΦ1C			Отожженный	
F.5227	A2	9X5BΦ			Отожженный	
	H10	3X3M3Φ			Отожженный	
F.5213		X12			Отожженный	
		X12MΦ			Отожженный	
F.520.S	L6	5XHM			Отожженный	
F.5613	M35	P6M5K5			Отожженный	
	M42	P2AM9K5			Отожженный	
	T4	P18K5Φ2			Отожженный	
F.5603	M2	P6M5			Отожженный	
	M7				Отожженный	
	T1	P18			Отожженный	
	403	08X13			Отожженный	Феррит
F.3401	410, CA-15	12X13, 08X13			Отожженный	Мартенситные
F.3113	430	12X17			Отожженный	Феррит
F.5261	420	20X13	17 022		Отожженный	Мартенситные
F.3404	420	40X13			Отожженный	Мартенситные
	440 A				Отожженный	Мартенситные
	440 B	95X18			Отожженный	Мартенситные
	440 C	95X18			Отожженный	Мартенситные
	A182 F6NM			F6NM	Отожженный	Мартенситные
	446	15X28			Отожженный	Феррит
	XM-13			PH 13-8 Mo	Термически обработанный	Аустенит
	XM-12			15-5-PH	H1150	Мартенсит
	XM-12			15-5-PH	Термически обработанный	Мартенсит
	XM-12			15-5-PH	H1025	Мартенсит
	NCF 630			17-4-PH	H1150	Мартенсит
	630			17-4-PH	Термически обработанный	Мартенсит
	631	09X17H7Ю		17-7-PH	Термически обработанный	Аустенит/Феррит
	AMS 6515			Marage 350	Термически обработанный	Мартенсит
	AMS 6521			Marage 300	Термически обработанный	Мартенсит
	AMS 6514			Marage 300, Vascomax C300	Термически обработанный	Мартенсит
	AMS 6512			Marage 250	Термически обработанный	Мартенсит
	AMS 6512			Marage 250, Vascomax C250	Термически обработанный	Мартенсит
F.3508	303	12X19H9			Отожженный	Аустенит
F.3504	304 L	03X18H11			Отожженный	Аустенит
F.3504	304	03X18H10	17 240		Отожженный	Аустенит
F.3534	316	03X16H11M3	17 346		Отожженный	Аустенит
F.3524	347	08X18H12B			Отожженный	Аустенит
F.3517	301	08X16H6			Отожженный	Аустенит
	302	12X18H9			Отожженный	Аустенит
F.3533	(316 L)	03X17H14M3	17 349		Отожженный	Аустенит
	316 LN	03X16H15M3			Отожженный	Аустенит
F.3541	304 LN	03X18H11			Отожженный	Аустенит
	317	08X17H15M3T			Отожженный	Аустенит
				253 MA	Отожженный	Аустенит
	310 S	03X22H5AM2			Отожженный	Аустенит
	329 LN			SAF 2205	Отожженный	Дуплекс
				3RE60	Отожженный	Дуплекс
	904L				Отожженный	Супер аустенит
	329				Отожженный	Дуплекс
	660			A286	Термически обработанный	Аустенит
				254 SMO	Отожженный	Супер аустенит
				654 SMO	Отожженный	Супер аустенит
				Сплав 800	Отожженный	Аустенит
	F 53			SAF 2507	Отожженный	Супер дуплекс

SMG

SMG	EN	EN-Nr	W.-Nr	DIN	AFNOR	BS	UNI	JIS	SS	UNS	
K1	EN-GJL-150	0,6150	0,6150	GG-15	F1 15 D	Сплав 150	G15	FC 150	01 15-00	F11601	
	EN-GJL-200	0,6200	0,6200	XM-20	F1 20 D	Сплав 220	G20	FC 200	01 20-00	F12101	
	EN-GJL-250	0,6250	0,6250	GG-25	F1 25 D	Сплав 260	G25	FC 250	01 25-00	F12401	
	EN-GJL-350	0,6350	0,6350	GG-35	F1 35 D	Сплав 350	G35	FC 350	01 35-00	F13502	
	EN-GJL-215			GG-220 HB					02 19		
K2	EN-GJV-300			GJV-300							
	EN-GJV-350			GJV-350							
	EN-GJV-400			GJV-400							
	EN-GJV-450			GJV-450							
	EN-GJV-500			GJV-500							
K3	EN-GJMB-550-4	0,8155		GTS-55-04	P 5405	P 540/5	P 55-04	PCMP55-04	08 54-00	F24130	
K4	EN-GJS-350-22	0,7033	0,7033	GGG-35.3	FGS 370-17	Сплав 350/22		FCD 350-22L	07 17-15		
	EN-GJS-400-15	0,7040	0,7040	GGG-40	FGS 400-12	Сплав 420/12	GS 400-12	FCD 400-18L	07 17-02	F32800	
	EN-GJS-400-18	0,7043	0,7043	GGG-40.3	FGS 370-17	Сплав 370/17	GSO 42/17		07 17-12	F32800	
	EN-GJS-500-7	0,7050	0,7050	GGG-50	FGS 500-7	Сплав 500/7	GS 500-7	FCD 500-7	07 27-02	F33800	
	EN-GJS-600-3	0,7060	0,7060	GGG-60	FGS 600-3	Сплав 600/3	GS 600-3	FCD 600-3	07 32-03	F34100	
	EN-GJS-700-2	0,7070	0,7070	GGG-70	FGS 700-2	Сплав 700/2	GS 700-2	FCD 700-2	07 37-01	F34800	
K5	EN-GJS-1000-5			GJS-1000-5						ADI сплав 5	
	EN-GJS-1200-2			GJS-1200-2						ADI сплав 2	
	EN-GJS-1400-1			GJS-1400-1						ADI сплав 3	
	EN-GJS-800-8			GJS-800-8						ADI сплав 4	
										ADI сплав 1	
K6	EN-GJLA-XNiCr 20-2	0,6660	0,6660	GGL-NiCr 20 2	FGL Ni20 Cr2	Сплав F2			05 23-00	F41002	
	EN-GJLA-XNiCr 30-3	0,6676	0,6676	GGL-NiCr 30 3	FGL Ni30 Cr3	Сплав F3				F41004	
	EN-GJLA-XNiCuCr 15-6-2	0,6655	0,6655	GGL-NiCuCr 15 6 2	FGL Ni15 Cu6 Cr2	Сплав F1				F41000	
K7	EN-GJSA-XNiMn 13-7	0,7652	0,7652	GGG-NiMn 13 7	FGS Ni13 Mn7	Сплав S6			07 72-00		
	EN-GJSA-XNiCr 20-2	0,7660	0,7660	GGG-NiCr 20 2	FGS Ni20 Cr2	Сплав S2				F43000	
	EN-GJSA-XNiMn 23-4	0,7673	0,7673	GGG-NiMn 23 4	FGS Ni23 Mn4	Сплав S2M				F43010	
	EN-GJSA-XNiCr 30-3	0,7676	0,7676	GGG-NiCr 30 3	FGS Ni30 Cr3	Сплав S3				F43003	
	EN-GJSA-XNi 35	0,7683	0,7683	GGG-Ni 35	FGS Ni35					F43006	
N1	AW-1050A	Al99.5	3,0255	Al99.5	A-5/1050A	1B		(A1050)	4007	AA1050A	
	AW-2011	AlCuBiPb	3,1655	AlCuBiPb	A-U5PbBi/2011	FC1		A2011	4355	AA2011	
	AW-2014	AlCuSiMn	3,1255	AlCuSiMn	A-U4SG/2014	H15			4338	AA2014	
	AW-5005	AlMg1	3,3315	AlMg1	A-G0.6	N41			4106	AA5005	
	AW-6060	AlMgSi0.5	3,3206	AlMgSi0.5	A-GS/6060	(H9)			4103	AA6060	
	AW-6063	AlMgSi0.7	3,3210	AlMgSi0.7	A-GSUC/6061	(H10)		(A6063)	4104, 4107	AA6005	
	AW-3103	AlMn1	3,0515	AlMn1		N3			4054	AA3103	
	AW-3003	AlMn1Cu	3,0517	AlMn1Cu	A-M1/3003			A3003		AA3003	
	AW-7020	AlZn4.5Mg1	3,4335	AlZn4.5Mg1	A-Z5G/7020	H17			4425	AA7020	
	AW-7075		3,4365	AlZnMgCu1.5	A-Z5GU/7075	2L95/2L96			A7075		AA7075
	AC-42000		3,2341	G-AlSi5Mg	A-S7G	LM25	3599		AC 4C	4244	
	AC-46200	AlSi8Cu3(Si)	3,2161	G-AlSi8Cu3						4251	A13800
	MG-P-63	MgAl6Zn	3,5612	G-MgAl6Zn	G-A6-Z1	MAG-E-121					M11600
	MG-P-61	MgAl8Zn	3,5812	G-MgAl8Zn	(G-A7-Z1)						
MN65120	MgSe3Zn2Zr1	3,5103	G-MgSe3Zn2Zr1	ZRE1	MAG6-TE					M12330	
N2	AC-43400	AlSi10Mg(Fe)	3,2381	G-AlSi10Mg	A-S10G	LM9			4253	A13600	
	AC-44200	AlSi12	3,2382	GD-AlSi12							
	AW-6082	AlMgSi1	3,2315	AlMgSi1	A-SGM0.7/6082	H30			4212	AA6082	
N3	AlSi17Cu5						ADC14				
N11	CC331G		2,0940.01	CuAl10Fe	CuAl10Fe	AB1			5710	C95200	
	CC333G		2,0975.01	CuAl10Ni	CuAl10Ni5Fe5	AB2			5716	C95500	
		CuNi10Fe1Mn	2,0872	CuNi10Fe1Mn	CuNi10Fe1Mn	CN102			5667	C70600	
				CuNi10Zn45							
		CW408J	2,0790	CuNi18Zn19Pb	CuNi18Zn19Pb1						C76300
	CW352H		2,1176	CuPb10Sn	CuSn10Pb10	LB2			5640	C93700	
	CC480K		2,1050.01	CuSn10	CuSn10	CT1			5443	C90700	
			2,1087	CuSn10Zn					5458	C90500	
	CW452K	CuSn6	2,1020	CuSn6	CuSn6	PB103		C5191	5428	C51900	
	CW502L	CuZn15	2,0240	CuZn15	CuZn15	CZ102		C2300	5112	C23000	
	CW706R	CuZn28Sn1	2,0470	CuZn28Sn1	CuZn29Sn1				5220	C44300	
	CW508L	CuZn37	2,0321	CuZn37		CZ108			5150	C27200	
	CW717R	CuZn38Sn1	2,0530	CuZn38Sn1						C46400	
	CW614N	CuZn39Pb3	2,0401	CuZn39Pb3	CuZn39Pb3	CZ121			5170	C38500	
CW612N	CuZn40Pb2	2,0402	CuZn40Pb2	CuZn39Pb2	CZ120			5168	C37800		
CW622N	CuZn44Pb2	2,0410	CuZn44Pb2		CZ104			5272	C68700		

SMG

U.N.E./I.H.A.	AISI / ASTM	ГОСТ	ČSN	Misc. Бренды	Условия	Структура
	A48 25 B	СЧ 15	422 415			Серый чугун (GCI)
	A48 30 B	СЧ 20	422 420			Серый чугун (GCI)
	A48 35 B	СЧ 25	422 425			Серый чугун (GCI)
	A48 50 B	СЧ 35				Серый чугун (GCI)
	G 3500					Серый чугун (GCI)
	Сплав 350					Уплотненный серый чугун (CGI)
	Сплав 400					Уплотненный серый чугун (CGI)
	Сплав 400-15					Уплотненный серый чугун (CGI)
	Сплав 450					Уплотненный серый чугун (CGI)
	Сплав 500					Уплотненный серый чугун (CGI)
	A220 60004				Отпущенный	Ковкий чугун (MCI)
FGE 38-17	60-40-18	ВЧ 42-12	422 304			Чугун с шаровидным графитом (SGI)
	60-40-18	ВЧ 42-12				Чугун с шаровидным графитом (SGI)
FGE 50-7	A536, 80-55-06	ВЧ 50-2	422 305			Чугун с шаровидным графитом (SGI)
FGE 60-2	A476, 80-60-03	ВЧ 60-2	422 306			Чугун с шаровидным графитом (SGI)
FGE 70-2	A536, 100-70-03	ВЧ 70-2				Чугун с шаровидным графитом (SGI)
	1600/1300/- 1050/700/7					Аустенитный ковкий чугун (ADI)
	1200/850/4					Аустенитный ковкий чугун (ADI)
	1400/1100/1					Аустенитный ковкий чугун (ADI)
	850/550/10					Аустенитный ковкий чугун (ADI)
	A436 Тип 2			Ni-Resist 2		Аустенитный пластинчатый чугун
	A436 Тип 3			Ni-Resist 3		Аустенитный пластинчатый чугун
	A436 Тип 1			Ni-Resist 1		Аустенитный пластинчатый чугун
				Nodumag		Аустенитный чугун с шаровидным графитом
	A436 Тип D-2			Ni-Resist D-2		Аустенитный чугун с шаровидным графитом
	A439 Тип D-2M			Ni-Resist D-2M		Аустенитный чугун с шаровидным графитом
	A436 Тип D-3			Ni-Resist D-3		Аустенитный чугун с шаровидным графитом
	A439 Тип D-5			Ni-Resist D-5		Аустенитный чугун с шаровидным графитом
		АД-1				
		АМг-4				
		АД31				
		Д12				
		В95				
	B26					
	A380					
	AZ61A					
	AZ80A					
	AMS 4442	АК94				
	B85					
	A413.2	АК12				
	B390.0					
	CA952	БрА9ЖЗЛ				
	CA955	БрА10Ж4Н4Л				
	CA937					
		БрОФ6.5-0.15				
		Л85, Л0,70-1, Л63				
		ЛОМш70-1-0.05				
		ЛО60-1				
		ЛС59-3				
		ЛС59-2				
		ЛАМш77-2-0.05				

SMG

SMG	EN	EN-Nr	W-Nr	DIN	AFNOR	BS	UNI	JIS	SS	UNS
S1										
S2										
S3	NiMo30		2,4810							N10002
	NiMo16Cr15W		2,4819							N10276
	NiCr19Fe19Nb5Mo3		2,4668							N07718
	NiCr20TiAl		2,4669							N07750
			2,4631							N07080
	NiCr19Co18Mo4Ti3Al3 NiCr20Co13Mo4Ti3Al		2,4654 3,7024							
S11										R54620
S12	TiAl6V4		3,7164							R56320 R56400
S13				TiV10Fe2Al3						
H3	16 MnCr 5	1,7131	1,7131	16 MnCr 5	16 MC 5	527 M 17	16 MnCr 5	SCR 415	2511	G51170
	C 67S	1,1231	1,1231	Ck 67	XC 68	060 A 67	C 70		1770	G10700
H5	C 75S	1,1248	1,1248	Ck 75	XC 75	060 A 78	C 75		1774, 1778	G10780
	C 100S	1,1274	1,1274	Ck 101		060 A 96		SUP 4	1870	G10950
	C 105U	1,1545	1,1545	C 105 W1	Y1 105		C 100 KU		1880	
			1,2550	60 WCrV 7	55 WC 20		55 WCrV 8 KU			
	55 Cr 3	1,7176	1,7176	55 Cr 3	55 C 3	527 A 60	55 Cr 3	SUP 9 (A)	2253	G51550
H7	42 CrMo 4	1,7225	1,7225	42 CrMo 4	42 CD 4	708 M 40	42 CrMo 4	SCM 440 (H)	2244	G41400
	107 CrV 3	1,2210	1,2210	115 CrV 3	100 C 3		107 CrV 3 KU			T61202
			1,2510	100 MnCrW 4	90 MWCV 5		95 MnWCr 5 KU	SKS 3	2140	T31501
	90 MnCrV 8	1,2842	1,2842	90 MnCrV 8	90 MV 8		90 MnVCr 8 KU			T31502
	100 Cr 6	1,3505	1,3505	100 Cr 6	100 C 6	534 A 99	100 Cr 6	SUJ 2	2258	G51986
H8	X 40 CrMoV 5 1	1,2344	1,2344	X 40 CrMoV 5 1	Z 40 CDV 5	BH 13	X 40 CrMo 5 1 1 KU	SKD 61	2242	T20813
	X 100 CrMoV 5	1,2363	1,2363	X 100 CrMoV 5 1	Z 100 CDV 5	BA 2	X 100 CrMoV 5 1 KU	SKD 12	2260	T30102
	X 155 CrVMo 12 1		1,2379	X 155 CrVMo 12 1	Z 160 CDV 12	BD 2	X 155 CrVMo 12 1 KU	SKD 11		T30402
			1,2436	X 210 CrW 12			X 215 CrW 12 1 KU	SKD 2		2312
			1,2601	X 165 CrMoV 12			X 165 CrMoW 12 KU			2310
			1,2713	55 NiCrMoV 6	55 NCDV 7			SKT 4		T61206
	HS 6-5-2-5	1,3243	1,3243	S 6-5-2-5	Z 85 WDKCV 06-05-05-04-02		HS 6-5-2-5	SKH 55	2723	
HS 2-10-1-8	1,3247	1,3247	S 2-10-1-8	Z 110 DKCWW 09-08-	BM 42	HS 2-9-1-8	SKH 51		T11342	
HS 18-0-1	1,3355	1,3355	S 18-0-1	Z 80 WCV 18-04-01	BT 1	HS 18-0-1	SKH 2		T12001	
H11	X 20 Cr 13	1,4021	1,4021	X 20 Cr 13	Z 20 C 13	420 S 37	X 20 Cr 13	SUS 420 J 1	2303	S42000
	X 70 CrMo 15	1,4109	1,4109	X 65 CrMo 14	Z 70 D 14			SUS 440 A		S44002
	X 90 CrMoV 18	1,4112	1,4112	X 90 CrMoV 18	Z 2 CND 18 05	409 S 19	X CrTi 12	SUS 440 B	2327	S44003
	X 105 CrMo 17	1,4125	1,4125	X 105 CrMo 17	Z 100 CD 17		X 105 CrMo 17	SUS 440 C		S44004
H12	X 4 CrNiCuNb 16 4	1,4540	1,4540	X 4 CrNiCuNb 16 4						S15500
	X 5 CrNiCuNb 16 4	1,4542	1,4542	X 5 CrNiCuNb 16 4				SUS 630		S17400
	X 5 CrNiCuNb 16 4	1,4542	1,4542	X 5 CrNiCuNb 16 4				SUS 630		S17400
	X 7 CrNiAl 17 7	1,4568	1,4568	X 7 CrNiAl 17 7	Z 9 CAN 17.7	301 S 81	X 7 CrNiAl 17 7	SUS 631	2388	S17700
	X 8 CrNiMoAl 15 7 5	1,4574	1,4574	X 8 CrNiMoAl 15 7 5						S15700
	X 6 NiCrTiMoV 25 15	1,4980	1,4943	X 4 NiCrTi 25 15	Z 6 NCTDV 25.15	HR 51		SUH 660	2570	S66286
	X 2 NiCoMo 18 8 5	1,6359	1,6359	X 2 NiCoMo 18 8 5		S 162				K92890
	X 2 NiCoMoTi 18 9 5	1,6358	1,6358	X 2 NiCoMoTi 18 9 5	Z 2 NKD 19-09					K93120
X 2 NiCoMoTi 18 9 5	1,6358	1,6358	X 2 NiCoMoTi 18 9 5	Z 2 NKD 19-09					K93120	
X 2 NiCoMoTi 18 12 4	1,6356	1,6356	X 2 NiCoMoTi 18 12 4						K93160	
H21	X 120 Mn 12	1,3401	1,3401	X 120 Mn 12	Z 120 M 12	BW 10		SC MnH 1	2183	
H31	EN-GJN-HV520	0,9620	0,9620	G-X330 NiCr 4 2	FB Ni4 Cr2 BC	Cnnae 2 A			05 12-00	F45001
	EN-GJN-HV550	0,9625	0,9625	G-X260 NiCr 4 2	FB Ni4 Cr2 HC	Cnnae 2 B			05 13-00	F45000
	EN-GJN-HV600(XCr11)	0,9630	0,9630	G-X300 CrNiSi 9 5 2	FB Cr9 Ni5	Cnnae 2 C, D, E			04 57-00	F45003

SMG

U.N.E./I.H.A.	AISI / ASTM	ГОСТ	ČSN	Misc. Бренды	Условия	Структура
				Discalloy	Закалка с последующим старением	
				Haynes 25		
				Stellite 21		
				Hastelloy C		
		XH65MB		Hastelloy C-276		
				IN 100		
				Inconel 718		
				Inconel X-750	Термически обработанный	
		XH77TIOP		Nimonic 80A		
				René 41		
				Udimet 500		
				Waspalloy		
				Ti	Технически чистый	Ti (α)
	AMS 4919			Ti 6-2-4-2	Отожженный	Ti (α)
	AMS 4943			Ti 3Al-2.5V (grd 9)	Отожженный	Ti ($\alpha+\beta$)
	AMS 4920, Сплав 5	BT6		Ti 6Al-4V	Отожженный	Ti ($\alpha+\beta$)
	AMS 4986			Ti 10V-2Fe-3Al	Отожженный	Ti (β)
F.1516	5115	18XГТ	14 220		Поверхностно упрочненный	
F.5103	1070	70			Закаленный и отпущенный	
F.5107	1078, 1080	75			Закаленный и отпущенный	
F.5117	1095				Закаленный и отпущенный	
F.5118	W1	У10А			Закаленный и отпущенный	
	S1	5XB2СФ			Закаленный и отпущенный	
	5155	50XГА			Закаленный и отпущенный	
F.1252	4142, 4140	38XM	15 142		Закаленный и отпущенный	
F.520L	L2	11XФ			Закаленный и отпущенный	
F.5220	O1	9XBГ			Закаленный и отпущенный	
	O2	9Г2Ф			Закаленный и отпущенный	
F.5230	52100	ШХ15	14 109		Закаленный и отпущенный	
F.5318	H13	4X5MФ1C			Закаленный и отпущенный	
F.5227	A2	9X5BФ			Закаленный и отпущенный	
F.5211	D2	X12MФ			Закаленный и отпущенный	
F.5213		X12			Закаленный и отпущенный	
		X12MФ			Закаленный и отпущенный	
F.520.S	L6	5XHM			Закаленный и отпущенный	
F.5613	M35	R6M5K5			Закаленный и отпущенный	
	M42	P6M5K5			Закаленный и отпущенный	
	T1	P18			Закаленный и отпущенный	
F.5261	420	20X13	17 022		Закаленный и отпущенный	Мартенсит
	440 A				Закаленный и отпущенный	Мартенсит
	440 B	95X18			Закаленный и отпущенный	Мартенсит
	440 C	95X18			Закаленный и отпущенный	Мартенсит
	XM-12			15-5-PH	H900	Мартенсит
	SAE 630			17-4-PH	H1025	Мартенсит
	SAE 630			17-4-PH	H900	Мартенсит
	AMS 5528	09X17HЮ		17-7-PH	TH1050	Мартенсит
	632			PH 15-7 Mo	TH1050	Мартенсит
	660			A286	Закалка с последующим старением	Аустенит
	AMS 6512			Marage 250	Закалка с последующим старением	Мартенсит
	AMS 6521			Marage 300	Закалка с последующим старением	Мартенсит
	AMS 6521			Marage 300	Закалка с последующим старением	Мартенсит
	AMS 6515			Marage 350	Закалка с последующим старением	Мартенсит
	A128 Сплав А			Сталь Гадфильда		
	A532 IB (NiCr-LC)			Ni-Hard 2		Белый чугун
	A532 IA (NiCr-HC)			Ni-Hard 1		Белый чугун
	A532 ID (Ni-HiCr)			Ni-Hard 4		Белый чугун

Твердосплавные пластины и упаковки пластин

Твердосплавные пластины и корпуса пластин производства Seco Tools не включены в перечень продукции, попадающей под следующие требования. Тем не менее Seco Tools декларирует следующее.

Эта продукция соответствует всем требованиям RoHS (Ограничения использования некоторых опасных веществ в электрическом и электронном оборудовании), WEEE (Отходы электрического и электронного оборудования) и ELV (Отработанные транспортные средства).

Продукция не содержит ртуть, свинец, шестивалентный хром, кадмий, CFC, HCFC, легковоспламеняющиеся вещества или растворители которые превышают ограничения установленные правилами.

Переточка:

Мокрое или сухое шлифование может производить потенциально опасную пыль или туман, которые могут раздражать кожу, глаза, нос, горло и стать причиной повреждения или заболевания легких. Для предупреждения вредного воздействия всегда используйте указания по безопасности и защитное оборудование.

Утилизация:

Seco Tools покупает использованные пластины и цельные твердосплавные инструменты для переработки. Пластины и цельные твердосплавные инструменты должны быть отделены от других металлических отходов (сталь, алюминий, медь и т.д.). Все упаковочные материалы полностью утилизируются и перерабатываются.

CBN и PCD пластины

Твердосплавные пластины производства компании Seco Tools не включены в перечень продукции попадающей под следующие требования. Тем не менее Seco Tools декларирует следующее.

Эта продукция соответствует всем требованиям RoHS (Ограничения использования некоторых опасных веществ в электрическом и электронном оборудовании), WEEE (Отходы электрического и электронного оборудования) и ELV (Отработавшие транспортные средства).

Продукция не содержит ртуть, свинец, шестивалентный хром, кадмий, CFC, HCFC, легковоспламеняющиеся вещества или растворители которые превышают ограничения установленные правилами.

Переточка:

Мокрое или сухое шлифование может производить потенциально опасную пыль или туман, которые могут раздражать кожу, глаза, нос, горло и стать причиной повреждения или заболевания легких. Для предупреждения вредного воздействия всегда используйте указания по безопасности и защитное оборудование.

Утилизация:

Seco Tools покупает использованные CBN- или с наконечниками из PCD пластины для переработки. Пластины должны быть отделены от других металлических отходов (сталь, алюминий, медь и т.д.). Цельные CBN пластины могут выбрасываться в землю. Все упаковочные материалы полностью утилизируются и перерабатываются.

Черные оксидированные корпуса пластин

Корпуса пластин производства компании Seco Tools не включены в перечень продукции, попадающей под следующие требования. Тем не менее Seco Tools декларирует следующее.

Эта продукция соответствует всем требованиям RoHS (Ограничения использования некоторых опасных веществ в электрическом и электронном оборудовании), WEEE (Отходы электрического и электронного оборудования) и ELV (Отработавшие транспортные средства).

Продукция не содержит ртуть, свинец, шестивалентный хром, кадмий, CFC, HCFC, легковоспламеняющиеся вещества или растворители которые превышают ограничения установленные правилами.

Утилизация:

Использованные корпуса пластин можно отправить на переработку вместе с обычным металлоломом. Все упаковочные материалы полностью утилизируются и перерабатываются.

Пластины из Кермета

Твердосплавные пластины производства компании Seco Tools не включены в перечень продукции попадающей под следующие требования. Тем не менее Seco Tools декларирует следующее.

Эта продукция соответствует всем требованиям RoHS (Ограничения использования некоторых опасных веществ в электрическом и электронном оборудовании), WEEE (Отходы электрического и электронного оборудования) и ELV (Отработавшие транспортные средства).

Пластины Кермет C15M, содержащие никель, выделяют никель при контакте с кожей. Выделение выше чем определено стандартом SS-EN 1811. Методика тестов показывает выделение никеля из продукта в течение длительного непосредственного контакта с кожей. Эти стандарты касаются продуктов находящихся в прямом длительном контакте с кожей и тем самым не связаны напрямую с применением пластин кермета. Лицам с известной аллергической реакцией на никель рекомендуется одевать защитные перчатки при работе с пластинами кермета.

Переточка:

Мокрое или сухое шлифование может производить потенциально опасную пыль или туман, которые могут раздражать кожу, глаза, нос, горло и стать причиной повреждения или заболевания легких. Для предупреждения вредного воздействия всегда используйте указания по безопасности и защитное оборудование.

Утилизация:

Использованные пластины могут быть утилизированы. Пластины должны быть отделены от других металлических отходов (сталь, алюминий, медь и т.д.), включая т/с пластины.

Все упаковочные материалы полностью утилизируются и перерабатываются.

Корпуса инструмента с никелевым покрытием

Корпуса пластин производства компании Seco Tools не включены в перечень продукции, попадающей под следующие требования. Тем не менее Seco Tools декларирует следующее.

Эта продукция соответствует всем требованиям RoHS (Ограничения использования некоторых опасных веществ в электрическом и электронном оборудовании), WEEE (Отходы электрического и электронного оборудования) и ELV (Отработавшие транспортные средства).

Продукция не содержит ртуть, свинец, шестивалентный хром, кадмий, CFC, HCFC, легковоспламеняющиеся вещества или растворители которые превышают ограничения установленные правилами.

Корпуса пластин содержат никель и выделяют никель при контакте с кожей. Количество выделяемого не превышает нормы, определенные стандартом SS-EN 1811. Методика испытаний показывает выделение никеля из изделия в течение длительного непосредственного контакта с кожей.

Эти стандарты касаются продуктов находящихся в прямом длительном контакте с кожей и тем самым не связаны напрямую с применением корпусов инструмента. Лицам с заведомой аллергической реакцией на никель рекомендуется одевать защитные перчатки при работе с корпусами инструмента.

Утилизация:

Использованные корпуса инструментов могут быть посланы на переработку вместе с обычным металлоломом.

Все упаковочные материалы полностью утилизируются и перерабатываются.

Специально добавленные легирующие элементы

Сплав	Твёрдый сплав												Покрытие						
	W	Ti	Ta	Nb	Co	Cr	Ni	Mo	C	N	Ru	Ti	Al	C	N	O	Si	Nb	
CP20	■				■				■			■			■				
CP200	■					■			■			■	■		■				
CP300	■	■	■	■	■				■			■	■		■				
CP500	■				■	■			■			■	■		■				
CP600	■				■	■			■			■	■		■				
C15M	■	■	■	■	■			■	■	■	■								
CF	■				■			■	■	■									
CM	■		■		■			■	■	■									
DP2000	■		■	■	■			■	■	■		■	■	■	■	■			
DP3000	■	■	■	■	■			■	■	■	■			■	■	■			
DS2050	■				■	■			■	■		■	■		■				■
DS4050	■				■	■			■	■		■	■		■				■
F15M	■				■	■			■	■		■	■		■				
F25M	■	■	■	■	■				■	■		■	■		■				
F30M	■				■	■			■	■		■	■		■				
F40M	■				■	■			■	■		■	■		■				
HX	■		■		■				■	■									
H02	■		■		■	■			■	■									
H15	■				■	■			■	■									
H25	■				■	■			■	■									
KX	■				■	■			■	■									
MH1000	■				■	■			■	■		■	■	■	■				
MK1500	■		■		■	■			■	■		■	■	■	■	■			
MK2050	■		■		■	■			■	■		■	■	■	■			■	
MM4500	■				■	■			■	■		■	■	■	■	■			
MP1501	■		■	■	■				■	■		■	■	■	■	■			
MP2050	■				■	■			■	■	■	■	■	■	■	■		■	
MP2501	■		■	■	■				■	■		■	■	■	■	■			
MP3000	■				■	■			■	■		■	■	■	■	■			
MS2500	■		■	■	■				■	■		■	■	■	■	■			
MS2050	■				■	■			■	■		■	■	■	■	■			■
RX1500	■		■		■	■	■	■	■	■		■	■	■	■				
RX2000	■		■		■	■			■	■		■	■	■	■				
RM2020	■				■	■			■	■		■	■	■	■				
RM2090	■				■	■			■	■		■	■	■	■			■	
RN2010	■				■	■			■	■		■	■	■	■				
RS2090	■				■	■			■	■		■	■	■	■			■	
T350M	■		■	■	■				■	■		■	■	■	■	■			
T25M	■		■	■	■				■	■		■	■	■	■				
TGH1050	■				■	■			■	■		■	■	■	■			■	
TGK1500	■		■		■	■			■	■		■	■	■	■	■			
TGP25	■	■	■	■	■				■	■		■	■	■	■	■			
TGP35	■		■	■	■				■	■		■	■	■	■	■			
TGP45	■		■	■	■				■	■		■	■	■	■	■			
TH1000	■				■	■			■	■		■	■	■	■			■	
TH1500	■				■	■			■	■		■	■	■	■				
TK0501	■				■	■			■	■		■	■	■	■				
TK1501	■		■		■	■			■	■		■	■	■	■				
TM1501	■	■	■	■	■	■			■	■	■	■	■	■	■				
TM2000	■	■	■	■	■	■			■	■	■	■	■	■	■				
TM2501	■	■	■	■	■	■			■	■	■	■	■	■	■				
TM3501	■				■	■			■	■		■	■	■	■				
TM4000	■	■	■	■	■	■			■	■	■	■	■	■	■				
TP0501	■	■	■	■	■	■			■	■		■	■	■	■				
TP1020	■	■	■	■	■	■			■	■	■	■	■	■	■				
TP1030	■	■	■	■	■	■			■	■		■	■	■	■			■	
TP1501	■	■	■	■	■	■			■	■		■	■	■	■	■			
TP25	■	■	■	■	■	■	■		■	■		■	■	■	■	■			
TP200	■	■	■	■	■	■			■	■		■	■	■	■	■			
TP2501	■	■	■	■	■	■			■	■		■	■	■	■	■			
TP3501	■	■	■	■	■	■			■	■	■	■	■	■	■	■			
TP40	■		■	■	■	■			■	■		■	■	■	■	■			
TS2000	■				■	■			■	■		■	■	■	■				
TS2050	■				■	■			■	■		■	■	■	■				
TS2500	■		■		■	■			■	■		■	■	■	■			■	
T250D	■				■	■			■	■		■	■	■	■				
T400D	■				■	■			■	■		■	■	■	■				
T100R	■		■		■	■			■	■		■	■	■	■				
T60M	■	■	■	■	■	■			■	■		■	■	■	■				
883	■		■		■	■			■	■		■	■	■	■				
890	■				■	■			■	■		■	■	■	■				

Компания Seco Tools и издатель предполагают, что пользователь данного каталога обладает достаточными знаниями в области технологий металлообработки и смежных областей. В случае отсутствия достаточного уровня компетенции рекомендуется обращаться к специалистам.

Компания Seco Tools и издатель не несут ответственности за утверждения и обязательства, предполагаемые или высказанные, включая товарное состояние, обозначения продукции и соответствие определенным типам применения. Компания Seco Tools и издатель не несут ответственности за любой прямой или косвенный ущерб, нанесенный в результате применения приведенной в каталоге информации, в том числе в тех случаях, когда прямо указана вероятность такого ущерба.

В каталоге представлена исключительно справочная информация. Точную информацию по ценам и техническим описаниям продукции можно получить у представителей или официальных дистрибьюторов Seco в Вашей стране. Представленная в каталоге информация может быть изменена без предварительного уведомления.

WWW.SECOTOOLS.COM

03334390, ST20196719 RU,
© SECO TOOLS AB, 2020.

Все права защищены. Технические условия
могут быть изменены без уведомления.